

Video Projector

Инструкция по эксплуатации

Внимательно прочтите настоящее руководство и прилагаемое краткое справочное руководство перед началом эксплуатации устройства и сохраните их для справки на будущее.

VPL-HW40ES

Оглавление

Расположение элементов управления

Передняя/правая сторона	4
Задняя/нижняя сторона	5
Пульт дистанционного управления	6

Соединения и подготовка

Подготовка к работе 1. Установка проектора	7
Установка устройства	7
Подготовка к работе 2. Регулировка положения изображения	9
Подготовка к работе 3. Подключение проектора	14
Подключение к видеомagniтофону	14
Подключение к компьютеру	17
Подключение к передатчику 3D-сигнала	18

Проецирование

Проецирование изображения ...	20
Выключение питания	21
Выбор форматного соотношения в соответствии с видеосигналом	22
Просмотр 3D-видеоизображений	25

Использование функции 3D-имитации	26
Выбор режима просмотра изображений	28
Регулировка качества изображения	29
Выбор непосредственной регулировки необходимого пункта меню	29
Настройка изображения с помощью функции Real Color Processing	30

Использование меню

Управление с помощью меню	32
Меню “Изображ.”	35
Меню “Улучшенное изображ.”	40
Меню “Экран”	41
Меню “Настройка”	44
Меню “Функция”	46
Позиции, заблокированные при помощи функции “Блок. Настроек”	50
Меню “Монтаж”	51
Меню “Информация”	54
Номера ячеек памяти для предварительной настройки	55

Прочее

О функции “Контроль по HDMI”	56
О технологии x.v.Color	57
О функции 3D-имитации	57
Поиск и устранение неисправностей	58
Предупреждающие индикаторы	62
Список сообщений	63
Замена лампы и воздушного фильтра и очистка вентиляционных отверстий (впускные)	65
Очистка воздушного фильтра	69
Установка крышки объектива	69
Очистка	69
Технические характеристики	71
Предустановленные сигналы	73
Входные сигналы и регулируемые позиции/позиции настроек	76
Совместимые 3D-сигналы ...	78
3D-сигналы и регулируемые позиции/позиции настроек	78
Режим форматного соотношения	80
Условия сохранения регулируемых позиций/позиций настроек	81
Расстояние проецирования и диапазон сдвига объектива	83

Расположение элементов управления

Передняя/правая сторона

Для управления проектором можно использовать кнопки на панели управления с теми же названиями, что и на пульте дистанционного управления.

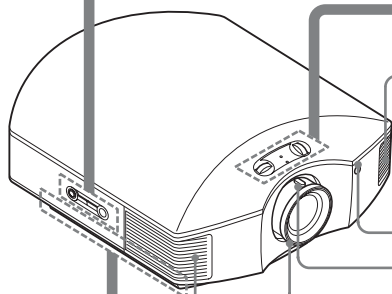
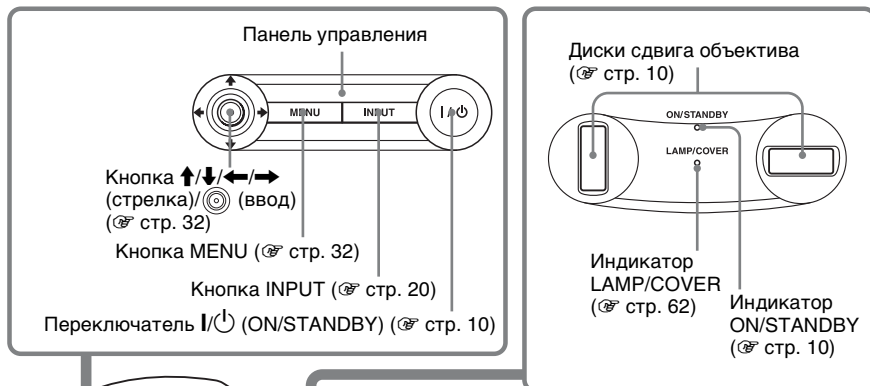

Вентиляционные отверстия (выпускные)

Примечание

Когда индикатор ON/STANDBY горит оранжевым, включен режим ожидания. (☞ стр. 45)

Датчик пульта дистанционного управления

Рычаг увеличения (☞ стр. 12)

Кольцо фокусировки (☞ стр. 12)

Вентиляционные отверстия (выпускные)

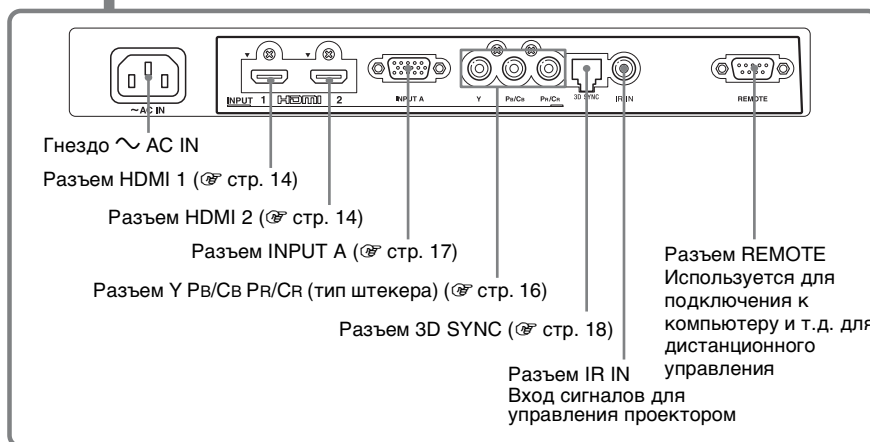

Задняя/нижняя сторона

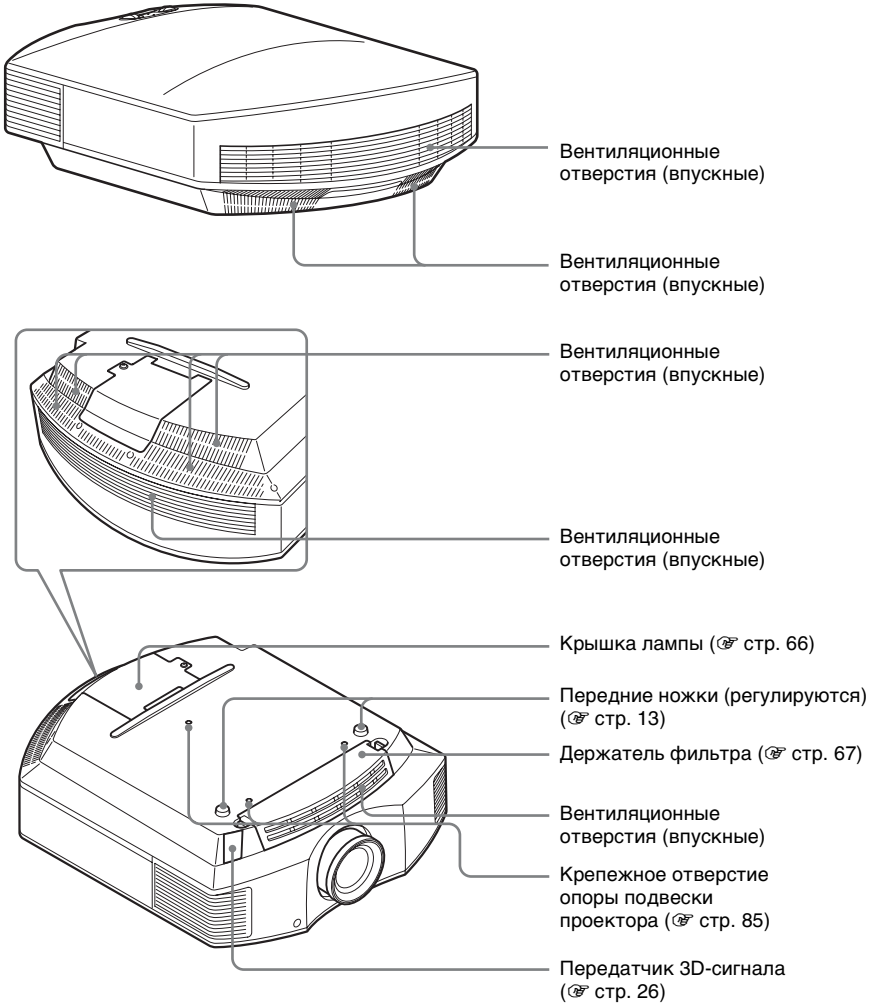

Пульт дистанционного управления

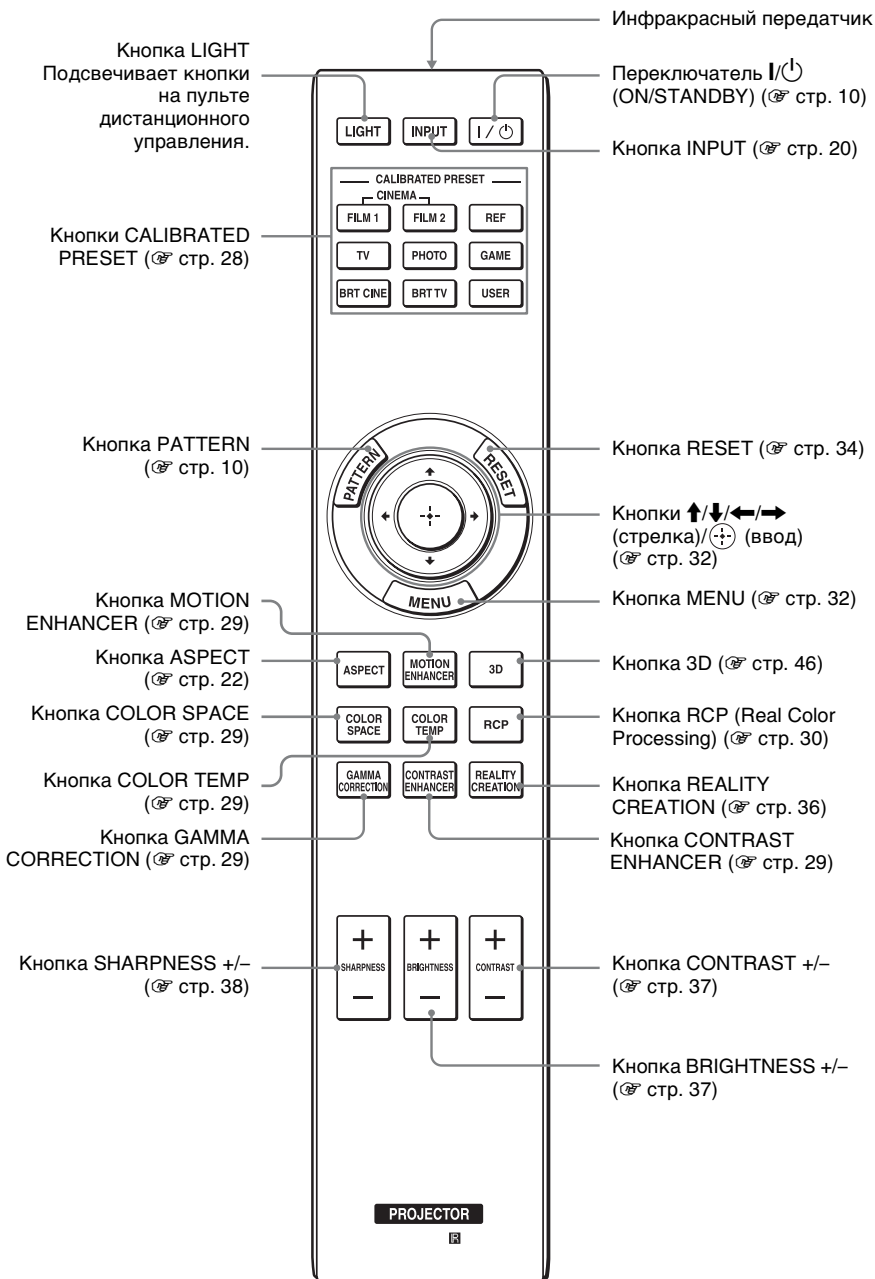

Соединения и подготовка

В данном разделе описывается установка проектора и экрана, подключение оборудования, с которого будет проецироваться изображение и т.д.

Подготовка к работе 1. Установка проектора

Проектор выводит изображения с видеомagniтофона или другого устройства.

Сдвиг объектива предоставляет больше возможностей для размещения проектора и простого просмотра изображений.

Установка устройства

Расстояние для установки между устройством и экраном различается в зависимости от размера экрана, а также от того, используются ли функции сдвига объектива. Установите это устройство таким образом, чтобы оно соответствовало размеру экрана. Для получения дополнительной информации о расстоянии между устройством и экраном (расстояние проецирования) и размере проецированного видео см. раздел “Расстояние проецирования и диапазон сдвига объектива” (☞ стр. 83).

- 1** Расположите устройство так, чтобы объектив находился параллельно экрану.

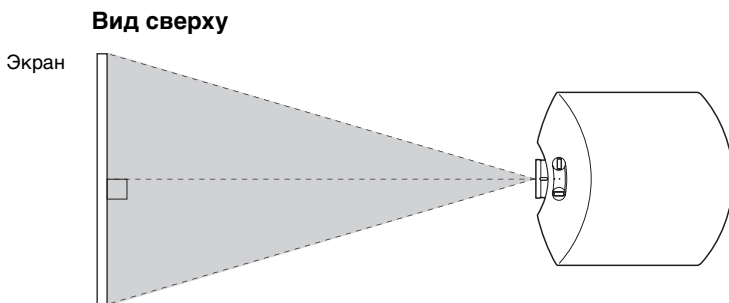

2 Выполните проецирование изображения на экран и отрегулируйте изображение, чтобы оно соответствовало экрану. (☞ стр. 9)

Примечание

При использовании экрана с неровной поверхностью на экране могут изредка появляться полосы в зависимости от расстояния между экраном и проектором или параметров увеличения. Это не является неисправностью проектора.

Подготовка к работе 2. Регулировка положения изображения

Выполните проецирование изображения на экран, затем отрегулируйте положение изображения.

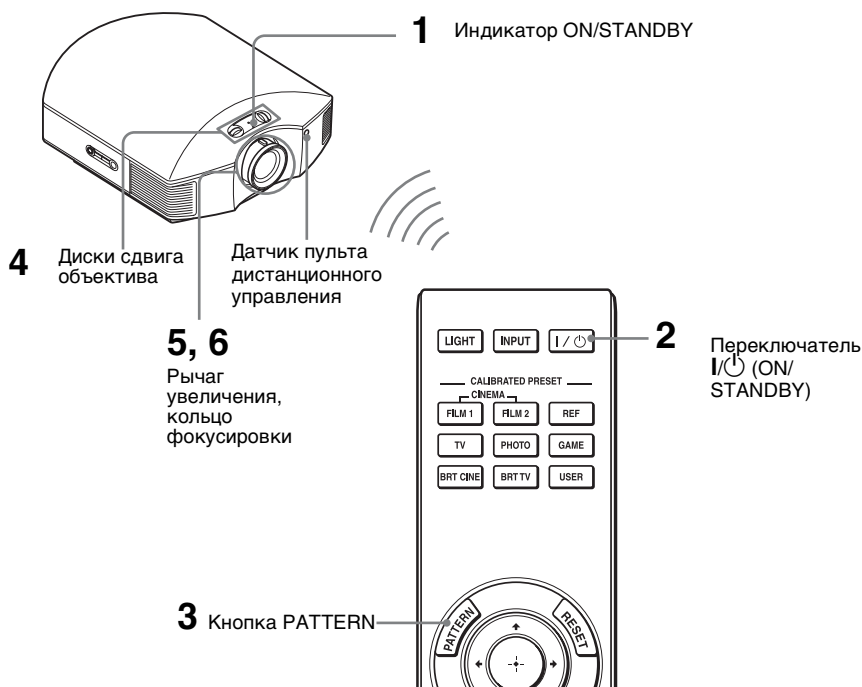

Совет

Кнопки I/⏻ (ON/STANDBY), INPUT, MENU, и $\uparrow/\downarrow/\leftarrow/\rightarrow$ (джойстик) на боковой панели проектора выполняют те же функции, что и на пульте дистанционного управления.

Примечание

В зависимости от расположения установки проектора, возможно, не удастся управлять проектором с помощью пульта дистанционного управления. В этом случае направьте пульт дистанционного управления на экран вместо проектора.

1 После подключения кабеля переменного тока к проектору подключите кабель переменного тока к сетевой розетке.

Индикатор ON/STANDBY загорится красным, а проектор перейдет в режим ожидания.

ON/STANDBY



Горит красным цветом.

2 Нажмите переключатель I/⏻ (ON/STANDBY), чтобы включить проектор.

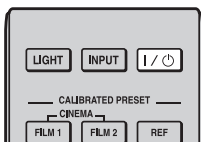

Индикатор ON/STANDBY будет мигать зеленым, затем будет гореть зеленым.

ON/STANDBY



Мигает зеленым некоторое время (десятки секунд), затем горит зеленым.

3 Отобразите тестовый сигнал для выполнения регулировок.

Нажмите кнопку PATTERN на пульте дистанционного управления, чтобы отобразить тестовый сигнал.

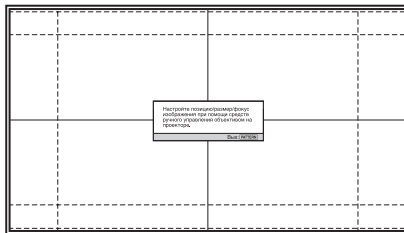
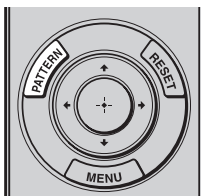

Совет

Чтобы тестовый сигнал пропал, нажмите кнопку PATTERN.

4 Перемещайте оба диска сдвига объектива, чтобы отрегулировать положение изображения.

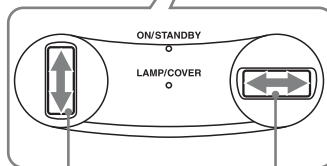
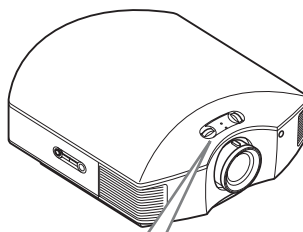

Регулировка вертикального положения

Регулировка горизонтального положения

Регулировка горизонтального положения



Поверните диск сдвига объектива вправо или влево.

Изображение, спроецированное на экран, смещается вправо или влево максимум на 25% от ширины экрана от центра объектива.

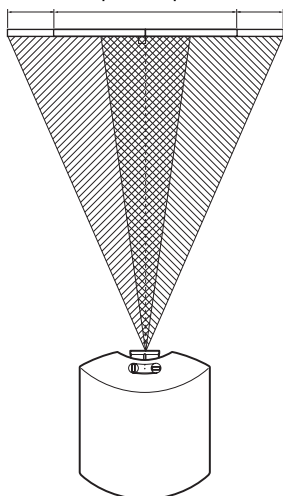
25% Ширина экрана 25%



Вид сверху

-  : положение изображения при максимальном перемещении изображения влево
-  : положение изображения при максимальном перемещении изображения вправо



Регулировка вертикального положения

Поверните диск сдвига объектива вверх или вниз.

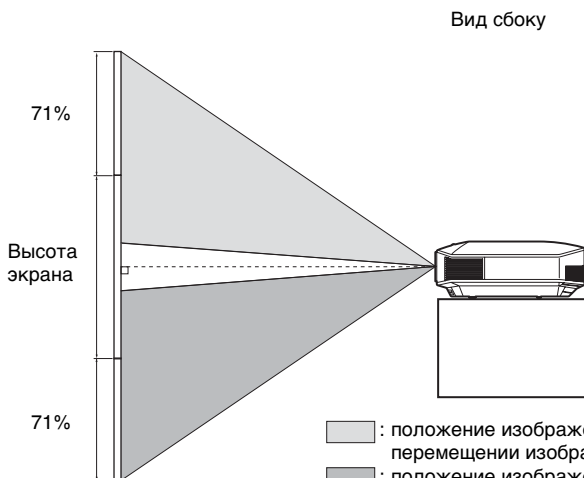
Изображение, спроецированное на экран, смещается вверх или вниз максимум на 71% от высоты экрана от центра объектива.



Вид сбоку

-  : положение изображения при максимальном перемещении изображения вверх
-  : положение изображения при максимальном перемещении изображения вниз

Примечания

- Диапазон перемещения проецированного на экран изображения можно отрегулировать только в пределах восьмиугольной области, как показано на следующем рисунке. Для получения дополнительной информации см. раздел “Расстояние проецирования и диапазон сдвига объектива” (☞ стр. 83).

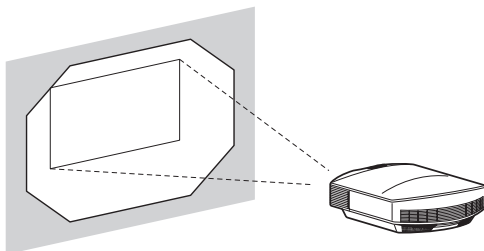
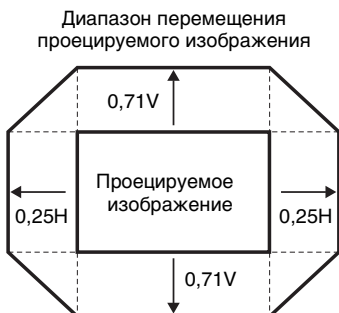

H: ширина проецируемого изображения
V: высота проецируемого изображения

- При одновременном использовании функций горизонтального и вертикального сдвига объектива расстояние смещения изображения, спроецированного на экран, зависит от регулировки сдвига объектива.

5 Отрегулируйте размер изображения с помощью рычага увеличения.

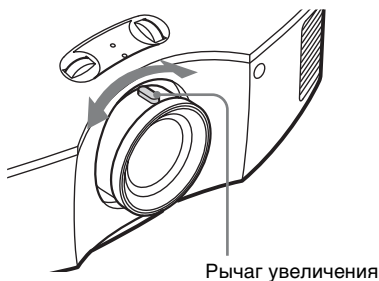

6 Отрегулируйте фокус с помощью кольца фокусировки.

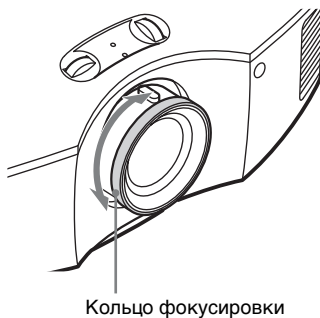

Регулировка наклона поверхности установки

Если проектор установлен на неровной поверхности, используйте передние ножки (регулируемые), чтобы поддержать ровное положение проектора.

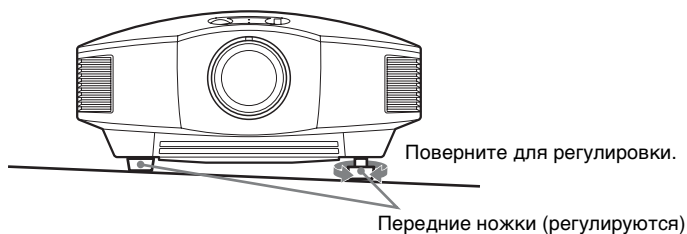

Примечания

- Направление проектора слишком высоко или низко от линии наклона станет причиной трапециевидного искажения проецируемого изображения.
- Будьте осторожны, чтобы не защемить пальцы при повороте передних ножек (регулируемые).

Окно регулировки фокуса объектива (тестовый образец)

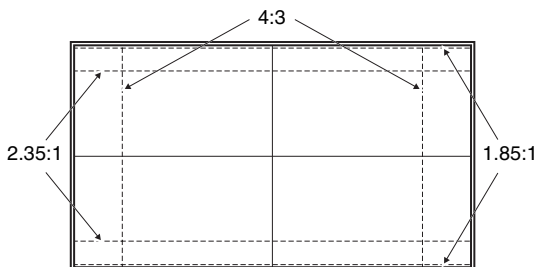

Подготовка к работе 3. Подключение проектора

При подключении выполните следующие действия.

- Выключите все оборудование перед выполнением любых подключений.
- Используйте соответствующий кабель для каждого соединения.
- Вставьте штекеры кабеля надлежащим образом; ненадежное соединение штекеров может привести к неисправности или низкому качеству изображения. При отсоединении кабеля тяните за штекер, а не за сам кабель.
- См. инструкции по эксплуатации подключенного оборудования.

Подключение к видеомagneтoфoну

Подключение оборудования с выходными разъемами HDMI

При подключении DVD-проигрывателя/записывающего устройства, проигрывателя/записывающего устройства Blu-ray Disc или PlayStation[®], оснащенных выходом HDMI, ко входу HDMI проектора обеспечивается изображение высокого качества. Кроме того, при наличии оборудования, совместимого с функцией “Контроль по HDMI”, можно управлять проектором через синхронизацию с оборудованием, совместимым с функцией “Контроль по HDMI”. Для получения дополнительной информации см. меню “Функция”  (☞ стр. 46) и раздел “О функции “Контроль по HDMI”” (☞ стр. 56).

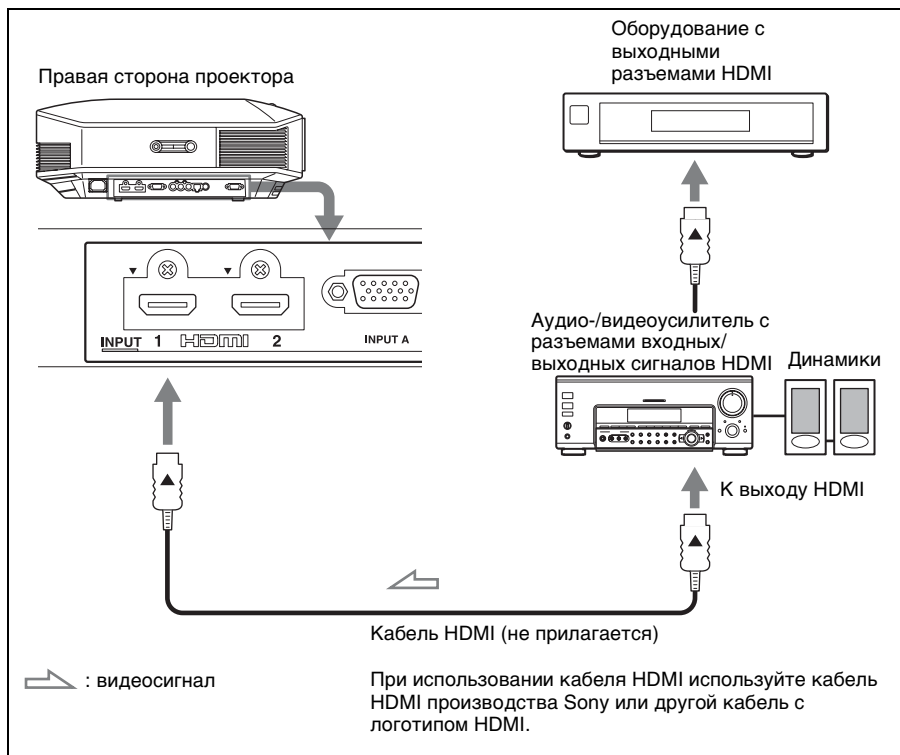

Примечания

- Используйте высокоскоростной кабель HDMI. При использовании стандартного кабеля HDMI изображения 1080p, DeepColor и 3D-видеоизображения могут отображаться некорректно.
- При подключении кабеля HDMI к проектору убедитесь, что метка ▼ на верхней части входа HDMI проектора и метка ▲ на разъеме кабеля установлены в одинаковом положении.
- Если изображение с оборудования, подключенного к проектору с помощью кабеля HDMI, отображается нечетко, проверьте настройки подключенного оборудования.

Подключение оборудования с компонентными выходными видеоразъемами

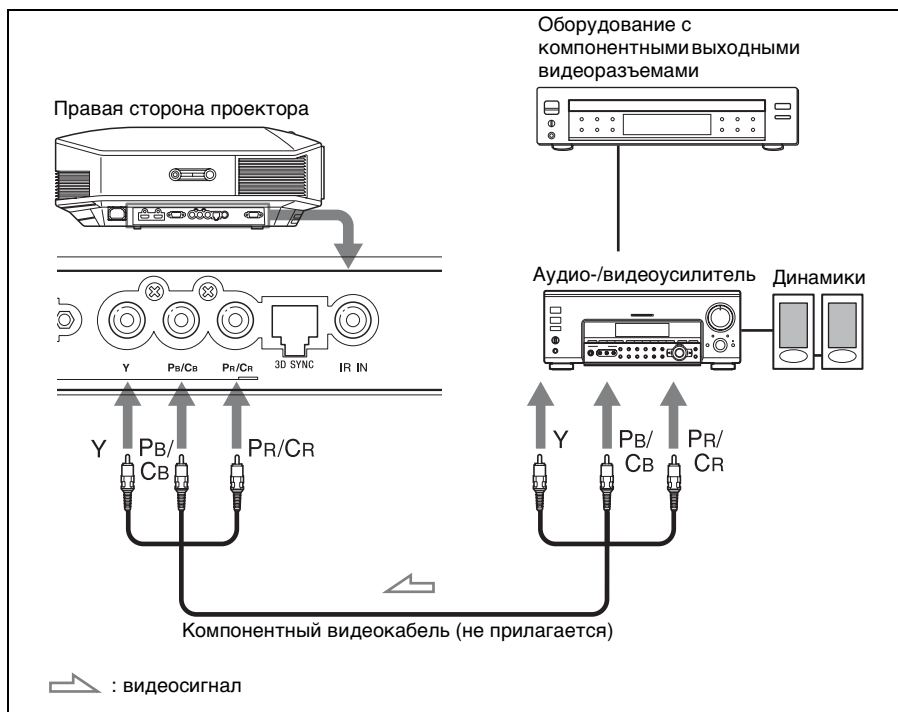

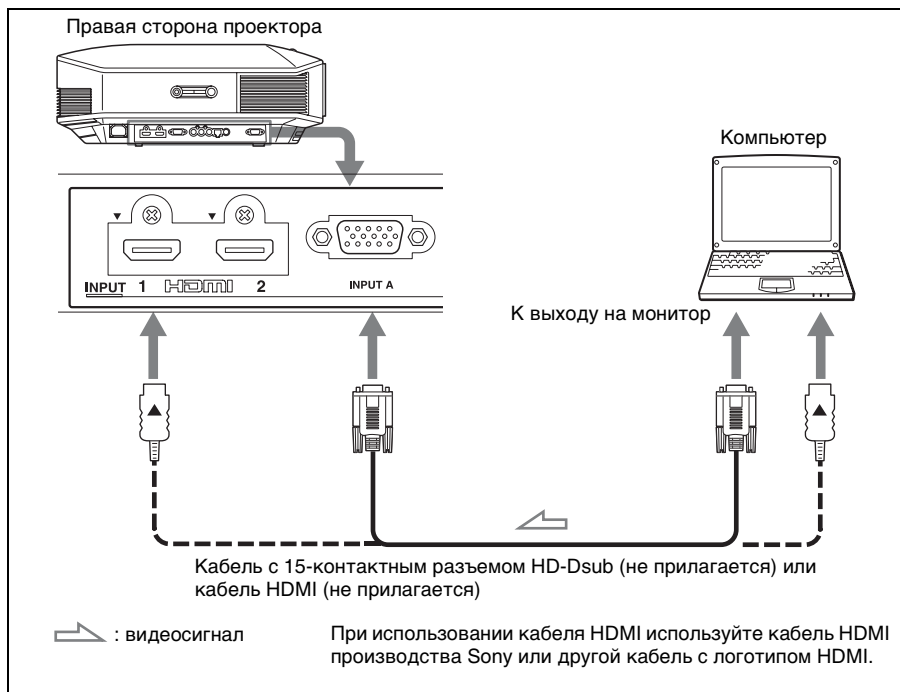

Примечания

- Используйте высокоскоростной кабель HDMI. При использовании стандартного кабеля HDMI изображения 1080p, DeepColor и 3D-видеоизображения могут отображаться некорректно.
- При подключении кабеля HDMI к проектору убедитесь, что метка ▼ на верхней части входа HDMI проектора и метка ▲ на разьеме кабеля установлены в одинаковом положении.
- Если настроить компьютер, например ноутбук, для вывода сигнала на дисплей компьютера и это оборудование, изображение с оборудования может не отображаться надлежащим образом. Настройте компьютер для вывода сигнала только на внешний монитор.
Для получения дополнительной информации см. инструкции по эксплуатации компьютера, прилагаемые к компьютеру. Для получения информации о настройках компьютера обратитесь к производителю компьютера.
- Если изображение с оборудования, подключенного к проектору с помощью кабеля HDMI, отображается нечетко, проверьте настройки подключенного оборудования.

Подключение к передатчику 3D-сигнала

Данное устройство оснащено передатчиком 3D-сигнала. В зависимости от условий установки устройства 3D-очки могут не получать 3D-сигнал надлежащим образом от встроенного в устройство передатчика 3D-сигнала. В данном случае подключите дополнительный передатчик 3D-сигнала и разместите его рядом с местом просмотра.

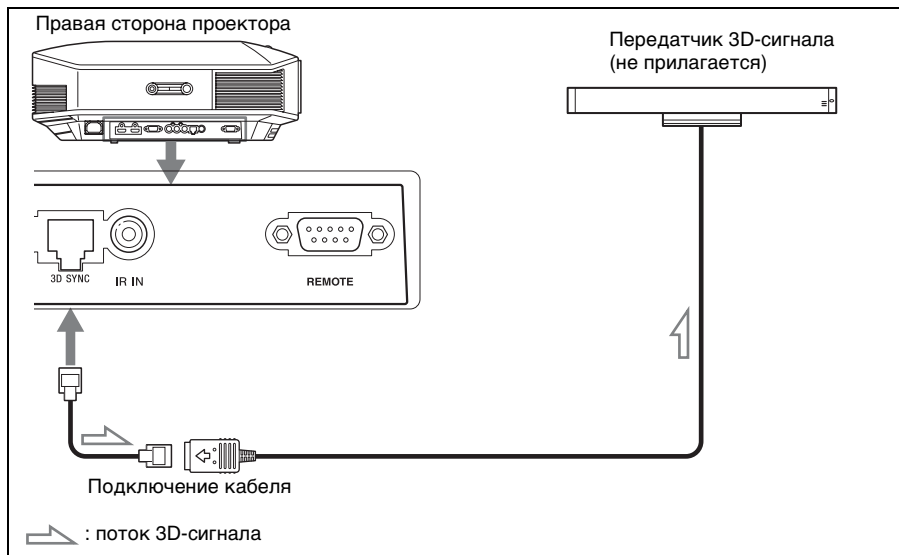

Совет

Разместите дополнительный передатчик 3D-сигнала прямо перед 3D-очками. Кроме того, для стабилизации работы 3D-очков рекомендуется размещать передатчик 3D-сигнала рядом с местом просмотра.

Примечания

- Разъем 3D SYNC предназначен для дополнительного передатчика 3D-сигнала. Не подключайте компьютеры или другие устройства, чтобы избежать неисправности.
- Можно использовать передатчик 3D-сигнала отдельно от данного устройства с помощью дополнительного кабеля LAN (прямого).
Если при использовании присутствуют помехи постоянных определенных частот, синхронизация сигнала 3D-изображения и 3D-очков может быть утрачена. В этом случае используйте кабель LAN категории 7.
При просмотре 3D-изображений в среде с большим количеством помех используйте внутренний передатчик.
- Используйте кабель до 15 м и не пользуйтесь удлинителем. Кроме того, расположите кабель LAN на максимальном расстоянии от любых кабелей питания переменного тока.
- К устройству следует подключать только один передатчик 3D-сигнала. Подключение нескольких передатчиков 3D-сигнала может привести к неисправности.

- При подключении к передатчику 3D-сигнала функция встроенного передатчика 3D-сигнала устройства отключится. Не удастся использовать оба передатчика одновременно.

Проецирование

В данном разделе описывается, как использовать устройство для просмотра изображения с оборудования, подключенного к устройству. Кроме того, в нем описывается, как настроить качество изображения в соответствии с личными предпочтениями.

Проецирование изображения

- 1 Включите проектор и оборудование, подключенное к устройству.
- 2 Нажмите INPUT для отображения панели входа на экране.

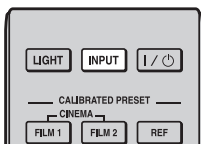

- 3 Выберите оборудование, с которого следует отображать изображение.

Нажимайте повторно INPUT или нажмите $\uparrow/\downarrow/\odot$ (ввод) для выбора оборудования, с которого следует выполнять проекцирование.



Пример: для просмотра изображения с видеоборудования, подключенного к разъему HDMI 1 данного устройства.

Просмотр изображения с источника	Нажмите INPUT для отображения
Оборудование RGB подключено к разъему INPUT A	Вход-A
Компонентное оборудование подключено к разъему Y Pв/Св Pr/Cr	Компонентный
Оборудование, подключенное к разъему HDMI 1	HDMI 1
Оборудование, подключенное к разъему HDMI 2	HDMI 2

Советы

- Если для параметра “Автопоиск вх.” установлено значение “Вкл” в меню “Функция” \mathbb{E} , на панели входа отображаются только входные разъемы с эффективными сигналами.
- Если для параметра “Состояния” установлено значение “Выкл” в меню “Настройка” \mathbb{E} , панель входа не будет отображаться. Нажмите кнопку INPUT для последовательного переключения между входными разъемами.
- Если для параметра “Контроль по HDMI” установлено значение “Вкл” в меню “Функция” \mathbb{E} , входной разъем с эффективным сигналом автоматически синхронизируется с работой оборудования, подключенного к входу HDMI 1 или HDMI 2 устройства. (Только если подключенное оборудование совместимо с функцией “Контроль по HDMI”).

Выключение питания

1 Нажмите переключатель I/⏻ (ON/STANDBY).

На экране отобразится сообщение “ПИТАНИЕ ВЫКЛ?”.

2 Нажмите переключатель I/⏻ (ON/STANDBY) еще раз до того, как сообщение исчезнет.

Индикатор ON/STANDBY будет мигать зеленым, а вентилятор продолжать работать для внутреннего охлаждения. Сначала индикатор ON/STANDBY мигает быстро, в это время не удастся зажечь лампу с помощью переключателя I/⏻ (ON/STANDBY).

Вентилятор остановится, а индикатор ON/STANDBY изменит состояние, он перестанет мигать зеленым и будет гореть красным.

Питание будет полностью отключено, можно отсоединить кабель питания.

Примечание

Никогда не отсоединяйте кабель питания, когда мигает индикатор.

Можно отключить проектор, удерживая переключатель I/⏻ (ON/STANDBY) около 1 секунды, не выполняя вышеуказанные действия.

Выбор форматного соотношения в соответствии с видеосигналом

Можно выбрать форматное соотношение, которое наилучшим образом подходит к получаемому видеосигналу.

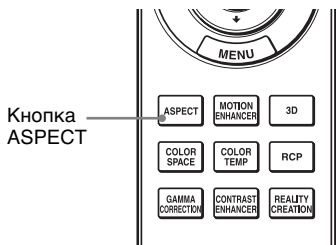



Нажмите ASPECT.

При каждом нажатии кнопки можно выбрать настройку параметра “Формат”.

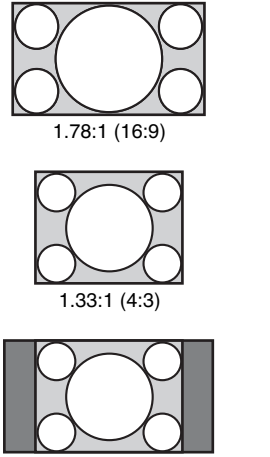
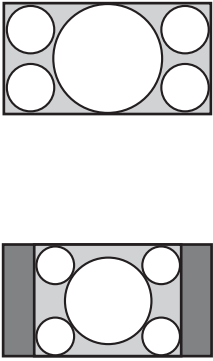
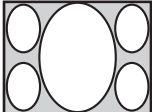
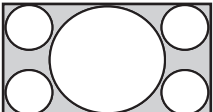

Ее также можно выбрать с помощью меню. (☞ стр. 41)

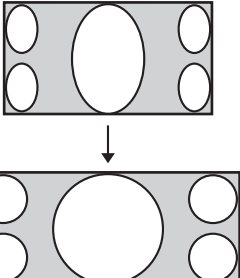
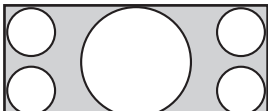
Оригинальное изображение	Рекомендуемая настройка и получаемые в результате изображения
<p>1.33:1 (4:3)</p> <p>1.33:1 (4:3) с боковыми панелями</p>	<p>Шир. увелич. (при входе сигнала SD)</p>
<p>Изображение формата Letterbox 1.33:1 (4:3)</p>	<p>Увеличение (при входе сигнала SD)</p>

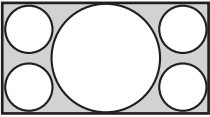
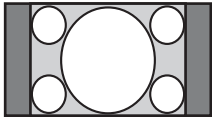
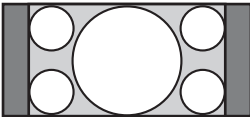
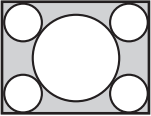
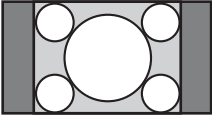
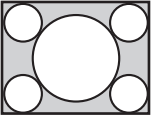
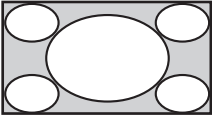
Оригинальное изображение	Рекомендуемая настройка и получаемые в результате изображения
 <p>1.78:1 (16:9)</p> <p>1.33:1 (4:3)</p> <p>1.33:1 (4:3) с боковыми панелями</p>	<p>Нормальный</p> 
 <p>Сжатое</p>	<p>Растяжение</p> 
 <p>2.35:1</p>	<p>Раст. по вер.</p>  <p>↓</p>  <p>При использовании анаморфтного объектива</p>

Оригинальное изображение	Рекомендуемая настройка и получаемые в результате изображения
 <p>16:9</p>	<p>Сжатие</p>  <p>↓</p>  <p>При использовании анаморфотного объектива</p>
	<p>Нормальный (при входе сигнала компьютера)</p> 
	<p>Полный (при входе сигнала компьютера)</p> 

Примечания

- Режимы форматного соотношения, которые можно выбрать, зависят от входного сигнала.
- Вертикальное положение изображения можно отрегулировать с помощью параметров “Вертик. Положение” и “Вертикальн.размер” в меню “Экран” , только если для параметра “Формат” установлено значение “Увеличение”. ( стр. 43)

Примечания относительно переключения настройки “Формат”

- Выберите режим форматного соотношения, учитывая, что изменение форматного соотношения оригинального изображения приведет к изменению его внешнего вида.
- Обратите внимание: если устройство используется в коммерческих целях или для публичного показа, изменение оригинального изображения путем переключения форматного соотношения может нарушить права авторов или продюсеров, находящихся под защитой закона.

Просмотр 3D-видеоизображений

Можно просматривать потрясающие 3D-видеоизображения, например игры 3D и диски 3D Blu-ray Disc, с помощью 3D-очков, приобретаемых отдельно.

1 Включите оборудование HDMI с поддержкой 3D, подключенное к этому устройству, затем воспроизведите 3D-содержимое.

Для получения дополнительной информации о воспроизведении 3D-содержимого см. инструкции по эксплуатации подключенного оборудования.

2 Включите устройство и спроецируйте 3D-видеоизображение на экран.

Для получения дополнительной информации о проецировании изображения см. раздел “Проецирование изображения” (☞ стр. 20).

3 Включите 3D-очки, затем наденьте их таким образом, чтобы вам было удобно.

Для получения дополнительной информации об использовании 3D-очков см. инструкцию по эксплуатации 3D-очков.

Советы

- Заводской настройкой по умолчанию для параметра “Выб. отобр. 2D-3D” является “Авто.”, чтобы можно было выполнить проецирование 3D-видеоизображений автоматически при распознавании проектором 3D-сигналов.
- Для преобразования 3D-видеоизображений в 2D-видеоизображения установите для параметра “Выб. отобр. 2D-3D” значение “2D” (☞ стр. 46).

Примечания

- В зависимости от типа сигнала, возможно, не удастся отобразить 3D-видеоизображение. Установите для параметра “Выб. отобр. 2D-3D” значение “3D” и для параметра “3D-формат” значение “Рядом” или “Одна над другой” для поддержки формата 3D-содержимого, которое необходимо просмотреть (☞ стр. 46).
- Используйте 3D-очки в диапазоне связи (☞ стр. 26).
- Можно просматривать 3D-видеоизображения только через вход HDMI. При подключении 3D-оборудования, например, проигрывателя 3D-игр или 3D-дисков Blu-ray, к устройству используйте кабель HDMI.
- У разных людей восприятие 3D-видеоизображений может различаться.
- При низкой температуре окружающей среды эффект 3D может быть ослаблен.

Регулировка/настройка функций 3D с помощью меню



Нажмите кнопку 3D на пульте дистанционного управления, чтобы отрегулировать 3D-настройки в пункте “3D-настройки” меню “Функция” . Для получения дополнительной информации см. раздел “3D-настройки” (☞ стр. 46).

Использование функции 3D-имитации

Можно преобразовать обычные 2D-видеоизображения в 3D-видеоизображения.

Совет

Для получения дополнительной информации об использовании экранного меню см. раздел “Управление с помощью меню” (☞ стр. 32).

- 1 Откройте меню “Функция”  и выберите “3D-настройки”.
- 2 Установите для параметра “Выб. отобр. 2D-3D” значение “3D”, затем нажмите , чтобы отобразить параметр “3D-формат”.
- 3 Установите для параметра “3D-формат” значение “3D-имитация” (☞ стр. 46).

Примечания

- Для некоторых видеисточников не удастся установить значение “Выб. отобр. 2D-3D” для параметра “3D”. Для получения информации о доступных 3D-сигналах см. раздел “Совместимые 3D-сигналы” (☞ стр. 78).
- Функция 3D-имитации может иметь ограниченный эффект в зависимости от видеисточника.
- У разных людей имеются различия в восприятии 3D-видеоизображений, преобразованных с помощью функции 3D-имитации.

Диапазон связи 3D-очков

На рисунках А и В ниже показан диапазон связи 3D-очков. При попытке просмотра 3D-видеоизображений с расстояния, превышающего диапазон связи, или при установке проектора вне диапазона связи 3D-очки могут отображать изображение ненадлежащим образом. Кроме того, пригодные углы просмотра и расстояние зависят от типа экрана, окружающей среды в помещении и условий установки проектора.

Рис. А: дальность связи 3D-очков (расстояние от экрана)



Рис. В: расстояние приема 3D-сигнала между проектором и экраном



Примечание

3D-сигнал проецируется на экран с передатчика 3D-сигнала в передней части данного устройства. (Рис. С)

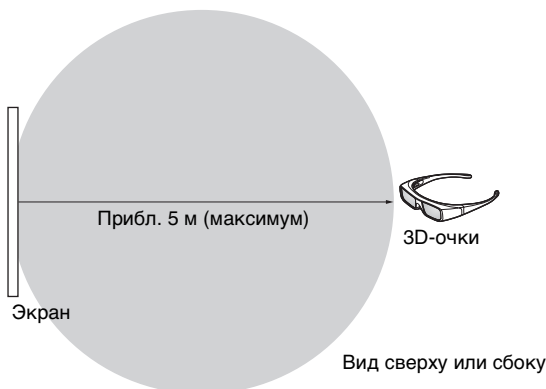
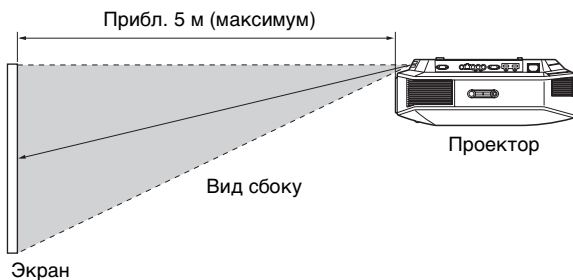
Условия установки могут мешать подаче 3D-сигнала на экран; например, заграждение перед устройством.

Рис. С

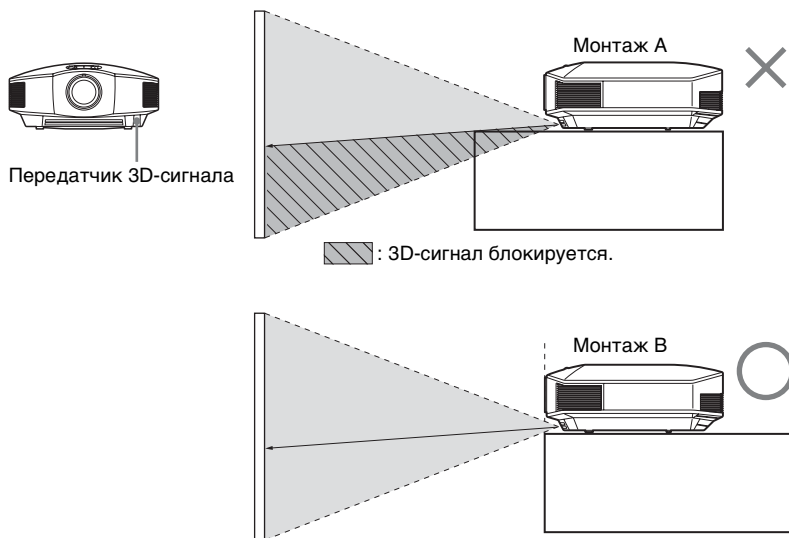

При проецировании вниз с устройства, установленного в углублении, если устройство установлено не на потолке, сигнал с передатчика 3D-сигнала может проецироваться ненадлежащим образом, а 3D-очки будут работать неправильно. (Монтаж А)

Установите устройство так, чтобы объектив был на краю или за углублением (Монтаж В). Также можно использовать дополнительный передатчик 3D-сигнала. (☞ стр. 18)

Выбор режима просмотра изображений

Можно выбрать режим просмотра изображений, который наилучшим образом подходит к типу видеисточника или условиям помещения. Можно сохранить и использовать различные режимы предварительных настроек для изображений 2D/3D, соответственно.

Нажмите одну из кнопок CALIBRATED PRESET.

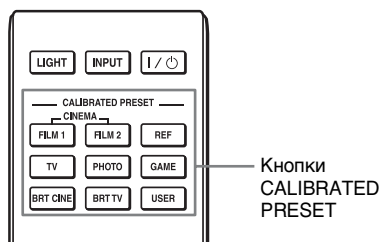

Позиции настроек	Описание
CINEMA FILM 1	Качество изображения, подходящее для воспроизведения высокодинамичных и четких изображений, типичных для позитивов.
CINEMA FILM 2	Качество изображения, подходящее для воспроизведения насыщенных и цветных изображений, типичных для кинотеатров.
REF	Настройка качества изображения, подходящая для воспроизведения достоверного оригинального изображения или отображения качества изображения без каких-либо регулировок.
TV	Качество изображения, подходящее для просмотра телевизионных программ, спортивных мероприятий, концертов и др.
PHOTO	Идеально подходит для проецирования фотоснимков, снятых цифровой камерой.
GAME	Качество изображения, подходящее для игр с хорошо модулированными цветами и малым временем отклика.
BRT CINE	Качество изображения, подходящее для просмотра фильмов в условиях яркого освещения, например в гостиной.
BRT TV	Качество изображения, подходящее для просмотра телевизионных программ, спортивных мероприятий, концертов и других видеоизображений в условиях яркого освещения, например в гостиной.
USER	Настройка качества изображения в соответствии с личными предпочтениями и сохранение настройки. Заводская настройка по умолчанию такая же, как и для режима “REF”.

Регулировка качества изображения

Качество изображения можно легко настроить в соответствии с личными предпочтениями, выбирая элементы для регулировки с помощью пульта дистанционного управления. Данные регулировки могут храниться в каждом откалиброванном режиме предварительной настройки.

Выбор непосредственной регулировки необходимого пункта меню

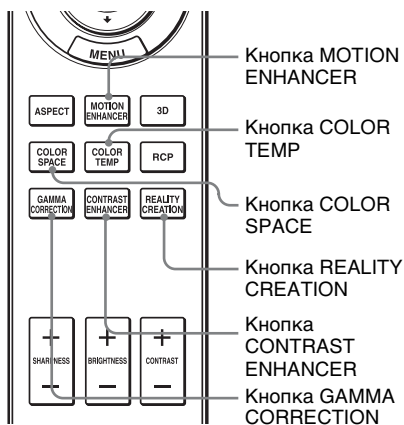

Следующие пункты меню можно отрегулировать с помощью кнопок на пульте дистанционного управления.

“Улучш.движ.”



“Цвет. темп.”

“Цвет. прост-во”

“Улучшение контр.”

“Естест. изображ.”

“Гамма-корр.”

Нажимайте повторно следующие кнопки необходимого пункта меню, чтобы настроить качество изображения в соответствии с личными предпочтениями. Для получения дополнительной информации о всех пунктах меню см. меню “Изображ.”  .
( стр. 35)

Настройка изображения с помощью функции Real Color Processing

Функция Real Color Processing (RCP) позволяет настроить цвет, оттенок и яркость каждого участка проецируемого изображения, указанного отдельно. Таким образом, можно получить изображение, которое будет соответствовать личным предпочтениям.

Совет

При настройке изображения с помощью функции Real Color Processing остановите сцену видеисточника.

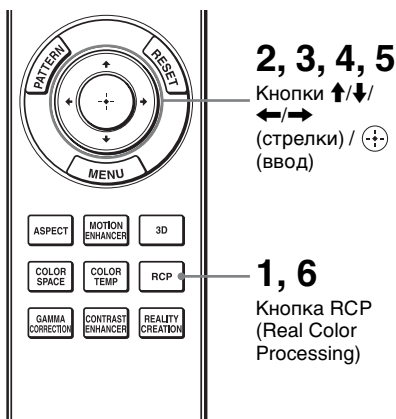

1 Нажмите RCP на пульте дистанционного управления.

2 Нажимайте кнопки ↑/↓, чтобы выбрать режим “Пользователь 1”, а затем нажмите кнопку →.

Откроется окно RCP (Real Color Processing).

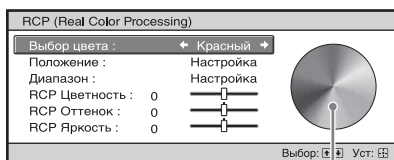

Панель образца

3 Выберите цвет, который необходимо настроить.

Повторите шаги 1 и 2, описанные ниже, чтобы указать цвет.

1 Нажимайте кнопки ↑/↓, чтобы выбрать параметр “Выбор цвета”, а затем нажмите кнопки ←/→ чтобы выбрать цвет, который необходимо настроить: “Красный”, “Желтый”, “Зеленый”, “Голубой”, “Синий” или “Пурпурный”.

Цветными будут только те участки, которые соответствуют указанному цвету, остальные участки будут отображаться черно-белыми. Настраиваемые цвета также показаны на панели образца в окне RCP. Выберите необходимую настройку и настройте цвет проецируемого изображения, используя панель образца как ориентир.

2 Нажимайте кнопки ↑/↓, чтобы выбрать “Положение” или “Диапазон”, и более точно укажите положение и диапазон цвета, который нужно настроить, с помощью кнопок ←/→.



4 Настройте цвет указанных участков.

Нажимайте кнопки **↑/↓**, чтобы выбрать параметр “RCP Цветность”, “RCP Оттенок” или “RCP Яркость”, затем настройте цвет или оттенок участков, выбранных в шаге 3, в соответствии с личными предпочтениями с помощью кнопок **←/→** при просмотре проецируемого изображения. Во время регулировки изображение возвращается к нормальному цвету.

5 По завершении регулировки нажмите кнопку **↻**.

Окно RCP исчезнет, и вернется изображение шага 2.

Совет

По выбору положения и диапазона есть некоторые ограничения.

6 Нажмите RCP.

Использование меню

В данном разделе описывается, как выполнить различные регулировки и настройки с помощью меню.

Примечание

Дисплеи меню, приведенные в качестве пояснений, могут отличаться от имеющегося дисплея меню.

Управление с помощью меню

В проекторе предусмотрено экранное меню для выполнения различных регулировок и настроек. Некоторые из регулируемых позиций/позиций настроек показаны во всплывающем меню, в меню настроек, в меню регулировок без основного меню или в следующем окне меню. Если выбрать пункт меню, после имени которого показана стрелка (►), появляется следующее окно меню с позициями настроек.

1 Нажмите кнопку MENU.

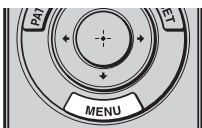

Появится окно меню.



2 Нажимайте кнопки ↑/↓ для выбора пункта меню, и нажмите кнопку → или ◂.

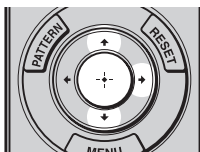

Когда появится выбранное меню, можно будет задавать или регулировать значения. Выбранная в настоящее время позиция выделяется белым цветом.

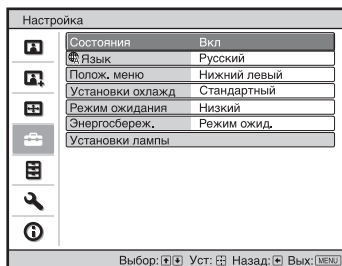

3 Нажимайте кнопки ↑/↓ для выбора необходимого элемента для установки или регулировки и нажмите кнопку → или ◂.

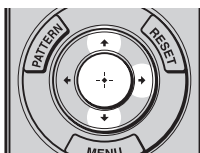

Позиции настроек показаны во всплывающем меню, в меню

настроек, в меню регулировок или в следующем окне меню.

Всплывающее меню

Позиции настроек



Меню настроек

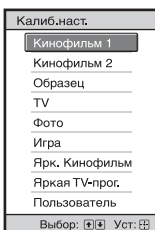

Меню регулировок

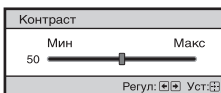

Следующее окно меню

Позиции настроек

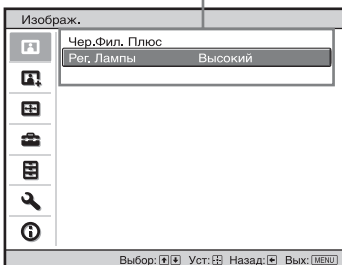

4 Выполните настройку или регулировку элемента.

При регулировке уровня

Чтобы увеличить значение, нажмите ↑/→.

Чтобы уменьшить значение, нажмите ↓/←.

Нажмите ⏺, чтобы сохранить настройку и восстановить оригинальный экран меню.

При изменении настройки

Нажмите ↑/↓, чтобы изменить настройку.

Нажмите ⏺, чтобы восстановить оригинальный экран.

Можно восстановить оригинальный экран меню с помощью кнопки ← в зависимости от выбранного элемента.

Элементы, которые невозможно отрегулировать

Регулируемые элементы различаются в зависимости от входного сигнала. Те элементы, которые невозможно отрегулировать или настроить, не отображаются в меню. (☞ стр. 76)

Закрытие меню

Нажмите кнопку MENU.

Сброс изображения, которое было отрегулировано

Выберите “Сброс” в меню “Изобраз.” .

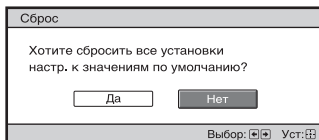

При отображении дисплея экрана выберите “Да” с помощью ← и нажмите ⏺.

Все следующие параметры будут сброшены до заводских настроек по умолчанию.

Настройки “Естест. изображ.”,
“Чер.Фил. Плюс”, “Motionflow”,
“Контраст”, “Яркость”, “Цветность”,
“Оттенок”, “Цвет. темп.”, “Резкость”
и “Эксп.устан.” в меню “Изображ.”



Сброс пунктов, которые были отрегулированы

Выберите пункт на экране меню и отобразите всплывающее меню, меню настроек и меню регулировок.

Нажмите кнопку RESET на пульте дистанционного управления для сброса только выбранных параметров до заводских настроек по умолчанию.

Примечание

Кнопка RESET на пульте дистанционного управления доступна, только если выбрано меню регулировок или меню настроек.

Меню “Изображ.”

Меню “Изображ.” используется для настройки изображения.



Примечание

В зависимости от типа входного сигнала эти пункты могут быть недоступны. Для получения дополнительной информации см. раздел “Входные сигналы и регулируемые позиции/позиции настроек” (стр. 76).

Названия пунктов в скобках указывают на названия на пульте дистанционного управления.

<p>Калиб. наст. [CALIBRATED PRESET]</p>	<p>Можно выбрать режим просмотра изображений, который наилучшим образом подходит к типу видеисточника или окружающим условиям.</p> <p>Можно сохранить и использовать различные режимы предварительных настроек для изображений 2D/3D, соответственно.</p> <p>Кинофильм 1: качество изображения, подходящее для воспроизведения высокодинамичных и четких изображений, типичных для позитивов.</p> <p>Кинофильм 2: качество изображения, подходящее для воспроизведения насыщенных и цветных изображений, типичных для кинотеатров.</p> <p>Образец: настройка качества изображения, подходящая для воспроизведения достоверного оригинального изображения или отображения качества изображения без каких-либо регулировок.</p> <p>ТВ: качество изображения, подходящее для просмотра телевизионных программ, спортивных мероприятий, концертов и др.</p> <p>Фото: идеально подходит для проецирования фотоснимков, снятых цифровой камерой.</p> <p>Игра: качество изображения, подходящее для игр с хорошо модулированными цветами и малым временем отклика.</p> <p>Ярк. Кинофильм: качество изображения, подходящее для просмотра фильмов в условиях яркого освещения, например в гостиной.</p>
---	---

<p>Калиб. наст. [CALIBRATED PRESET]</p>	<p>Яркая ТВ-прог.: качество изображения, подходящее для просмотра телевизионных программ, спортивных мероприятий, концертов и других видеоизображений в условиях яркого освещения, например в гостиной.</p> <p>Пользователь: можно настроить качество изображения в соответствии с личными предпочтениями и сохранить настройку. Заводская настройка по умолчанию такая же, как и для параметра “Образец”</p> <p>Совет Любые регулировки настройки качества изображения сохраняются для каждого входа.</p>
<p>Сброс</p>	<p>Сброс всех выбранных на данный момент настроек режима “Калиб.наст.” до их значений по умолчанию (☞ стр. 33).</p> <p>Совет Сброс не влияет на настройки, сохраненные для параметра “Выборочный 5” меню “Цвет. темп.” Чтобы сбросить значения “Усиление” или “Смещение” параметра “Выборочный 5”, воспользуйтесь кнопкой RESET на пульте дистанционного управления, находясь на экране настроек “Усиление” или “Смещение”.</p>
<p>Естест. изображ. [REALITY CREATION]</p>	<p>Регулировка обработки деталей и помех изображений. (Функция сверхвысокого разрешения)</p> <p>Вкл: применение эффектов обработки деталей и помех.</p> <p>Разрешение: при повышении значения настройки текстура и детализация изображения становятся резче.</p> <p>Фильт. помех: при повышении значения настройки шумы (зернистость изображения) становятся менее заметными.</p> <p>Пров.: On/Off: изменение значений “Вкл” и “Выкл” на определенной частоте для проверки эффекта “Естест. изображ.”</p> <p>Совет Положение отображения статуса во время проверки действует вместе с настройкой “Полож. меню” (☞ стр. 44).</p> <p>Выкл: функция “Естест. изображ.” не применяется.</p>
<p>Чер.Фил. Плюс</p>	<p>Рег. Лампы Переключение режима работы лампы.</p> <p>Высокий: повышение яркости, проецирование более яркого изображения.</p> <p>Низкий: снижение яркости, увеличение интенсивности черного цвета при понижении яркости.</p> <p>Совет При выборе настройки “Низкий” снижается шум работы вентилятора, а также понижается потребление электроэнергии для увеличения срока службы лампы.</p>

Motionflow	<p>Проекц. Кино Воспроизведение изображения, схожего с проецированным фильмом. Используйте данную настройку в качестве предпочитаемой с учетом особенностей изображения. Вкл: снижение эффекта остаточного изображения. Выкл: эффективность снижения эффекта остаточного изображения меньше, чем при значении “Вкл”. Изображение будет ярче.</p> <p>Улучш.движ. [MOTION ENHANCER] Плавное воспроизведение изображений с быстро движущимися объектами без возникновения эффекта остаточного изображения. Высокий: выберите данное значение для более плавного качества изображения, чем при значении “Низкий”. Низкий: выберите данное значение для плавного качества изображения. Выкл: выберите данное значение, чтобы не применять функцию улучшения движения. Совет Определенные сцены могут содержать помехи цифрового сигнала. В этом случае установите для этой функции значение “Выкл”.</p>
Контраст [CONTRAST]	<p>Регулировка контрастности. Более высокое значение повышает резкость изображений, более низкое значение снижает резкость. Можно выполнить настройки, нажав CONTRAST +/- на пульте дистанционного управления.</p>
Яркость [BRIGHTNESS]	<p>Регулировка яркости изображения. Чем больше значение этого параметра, тем ярче изображение. Чем меньше значение, тем темнее изображение. Можно выполнить настройки, нажав BRIGHTNESS +/- на пульте дистанционного управления.</p>
Цветность	<p>Регулировка насыщенности цвета. Чем больше значение этого параметра, тем выше интенсивность изображения. Чем меньше значение, тем ниже интенсивность.</p>
Оттенок	<p>Регулировка цветового тона. Чем выше настройка, тем больше оттенок зеленого в изображении. Чем ниже настройка, тем больше оттенок красного в изображении.</p>

<p>Цвет. темп. [COLOR TEMP]</p>	<p>Регулировка температуры цвета. D93: эквивалентно цветовой температуре 9300 К, которая обычно используется в телевизорах. Придает белым цветам голубой оттенок. D75: эквивалентно цветовой температуре 7500 К, которая используется в качестве вспомогательного стандартного источника света. Придает нейтральный оттенок между значениями “D93” и “D65” D65: эквивалентно цветовой температуре 6500 К, которая используется в качестве стандартного источника света. Придает белым цветам красный оттенок. D55: эквивалентно цветовой температуре 5500 К, которая используется в качестве вспомогательного стандартного источника света. Придает белым цветам более ровный красный оттенок. Выборочный 5: настройка, в которой приоритет отдается яркости. Позволяет регулировать, устанавливать и сохранять любимую цветовую температуру. Можно отрегулировать значение параметров “Усиление” и “Смещение” для RGB.</p>
<p>Резкость [SHARPNESS]</p>	<p>Делает контуры изображения более четкими или сглаживает искажения. Чем больше значение этого параметра, тем четче изображение. Чем ниже настройка, тем мягче изображение, благодаря чему уменьшаются искажения. Можно выполнить настройки, нажав SHARPNESS +/- на пульте дистанционного управления.</p>
<p>Эксп.устан.</p>	<p>NR (шумопонижение) Уменьшение помех или шума изображения. Обычно используется значение “Выкл.” Если на изображении слишком много помех или шума, выберите настройку “Низкий”, “Средний” или “Высокий” в соответствии с источником входного сигнала.</p> <hr/> <p>MPEG NR (шумопонижение MPEG) Снижение матричных помех и mosquito шума, особенно цифровых сигналов. Обычно используется значение “Выкл.” Если на изображении слишком много помех или шума, выберите настройку “Низкий”, “Средний” или “Высокий” в соответствии с источником входного сигнала.</p> <hr/> <p>Режим фильма В соответствии с выбранным вами источником фильма задается настройка для воспроизведения. Авто 1: подходит для воспроизведения движения оригинального изображения. Обычно используется значение “Авто 1” Авто 2: воспроизведение видеосигнала формата 2-3 или 2-2 Pull-Down, например фильмов с плавным движением воспроизведения. При использовании входного видеосигнала, отличного от 2-3 или 2-2 Pull-Down, изображение воспроизводится в прогрессивном формате. Выкл: воспроизведение изображения в прогрессивном формате без автоматического определения видеосигналов.</p>

Эксп.устан.	<p>Улучшение контр. [CONTRAST ENHANCER] Автоматическая коррекция уровня светлых и темных частей для оптимизации контраста в зависимости от сцены. Повышение резкости изображения и добавление динамики для него. Высокий/Средний/Низкий: можно отрегулировать улучшение контраста. Выкл: функция улучшения контраста не применяется.</p>
	<p>Гамма-корр. [GAMMA CORRECTION] Регулировка характеристик отклика тона изображения. Выбор подходящего тона из 6 вариантов. 2.0: Ярко Яркое воспроизведение всего изображения. 2.2 ↓ 2.4: Темно Более темное воспроизведение всего изображения. Коэф. контр. 8: повышение резкости изображений. Выберите при просмотре в условиях яркого освещения, например в гостиной. Коэф. контр. 9: более яркое воспроизведение изображения по сравнению с “Коэф. контр. 8” Коэф. контр. 10: повышение резкости изображений. Выберите при просмотре телевизионных программ и т.д. в условиях яркого освещения, например в гостиной. Выкл: функция “Гамма-корр.” не применяется.</p>
	<p>x.v.Color Установите параметр при воспроизведении видеосигнала x.v.Color. Установите для этого параметра значение “Вкл” при подключении устройства к оборудованию, поддерживающему технологию x.v.Color, и воспроизведите видеосигнал x.v.Color. Для получения дополнительной информации о технологии x.v.Color см. раздел “О технологии x.v.Color” (☞ стр. 57). Совет При установке для параметра x.v.Color значения “Вкл” гамма-коррекция отключается.</p>
	<p>Цвет. прост-во [COLOR SPACE] Преобразует цветовое пространство. BT.709: цветовое пространство ITU-R BT.709, которое используется для телевизионного вещания высокой четкости или дисков Blu-ray Disc. Цветовое пространство эквивалентно sRGB. Цвет. прост-во 1: цветовое пространство, подходящее для просмотра телевизионных программ и видеоизображений, например спортивных мероприятий, концертов и т.д. Цвет. прост-во 2: цветовое пространство, подходящее для просмотра телевизионных программ, спортивных мероприятий, концертов и других видеоизображений в условиях яркого освещения, например в гостиной. Цвет. прост-во 3: цветовое пространство, подходящее для просмотра фильмов.</p>

Меню “Улучшенное изображ.”

Меню “Улучшенное изображ.” используется для дальнейшей настройки изображения.

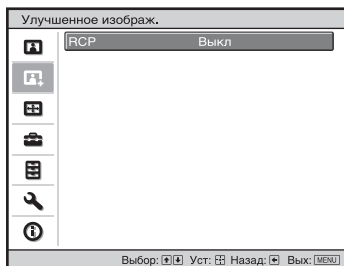

RCP (Real Color Processing)

Можно настроить цвет, оттенок и яркость каждого выбранного участка изображения отдельно.

Пользователь1: можно настроить изображение с помощью функции Real Color Processing и сохранить настройки. После сохранения настроек можно просматривать изображение в настроенном качестве.

Выкл: отмена этой функции.

Для получения дополнительной информации см. раздел “Настройка изображения с помощью функции Real Color Processing”. (☞ стр. 30)

Меню “Экран”

Меню “Экран” используется для регулировки входного сигнала. Можно отрегулировать размер изображения, а затем выбрать форматное соотношение и т.д.

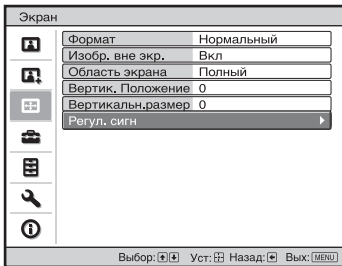



Примечание

В зависимости от типа входного сигнала эти пункты могут быть недоступны. Для получения дополнительной информации см. раздел “Входные сигналы и регулируемые позиции/позиции настроек” (☞ стр. 76).

Названия пунктов в скобках указывают на названия на пульте дистанционного управления.

<p>Формат [ASPECT]</p>	<p>Настройка форматного соотношения отображаемого изображения для текущего входного сигнала. (☞ стр. 22)</p> <p>Шир. увелич.: проецируется изображение с форматным соотношением 4:3 для заполнения экрана. Верхняя и нижняя части изображения обрезаются.</p> <p>Увеличение: изображение с форматным соотношением 4:3 увеличивается по вертикали и горизонтали в том же соотношении для заполнения экрана. Верхняя и нижняя части обрезаются. Этот режим подходит для просмотра изображения формата Letterbox.</p> <p>Если субтитры фильма и т.д. не видны в нижней части изображения, их можно отобразить, отрегулировав параметры “Вертикальн.размер” или “Вертик. Положение” (☞ стр. 42)</p> <p>Нормальный: отображение изображения на весь экран при сохранении форматного соотношения входного изображения. Подходит для изображений 16:9 или 4:3.</p> <p>Растяжение: изображение, сжатое до 4:3, отображается в форматном соотношении 16:9.</p> <p>Раст. по вер.: изображение 2,35:1 отображается после изменения на 16:9. Наиболее подходящий режим при использовании имеющегося в продаже анаморфотного объектива.</p>
-------------------------------	--

Формат [ASPECT]	<p>Сжатие: отображение с исходным форматным соотношением при просмотре изображения 16:9 или 4:3 с помощью имеющегося в продаже анаморфотного объектива.</p> <p>Полный: отображение оригинального изображения на весь экран. Только при входе сигнала компьютера.</p> <p>Примечания</p> <ul style="list-style-type: none"> • При входе сигнала компьютера можно выбрать только режимы “Нормальный” и “Полный”. • Если в качестве входного сигнала выступает 3D-сигнал или для параметра “Выб. отобр. 2D-3D” в меню “Функция”  установлено значение “3D”, можно выбрать только режимы “Нормальный” или “Сжатие”.
Изобр. вне экр.	<p>Скрытие краев изображения.</p> <p>Вкл: края входного изображения не отображаются. Если по краю изображения появится шум, установите данное значение.</p> <p>Выкл: отображение всего входного изображения.</p> <p>Совет Для просмотра отображаемой области в четырех направлениях экрана см. раздел “Гашение” в меню “Монтаж”  (@ стр. 52).</p>
Область экрана	<p>Выбор размера изображения, когда изображение высокой четкости выходит за пределы экрана.</p> <p>Полный: расширение изображения на весь экран.</p> <p>В центре: изображение не расширяется на весь экран.</p>
Вертик. Положение	<p>Настройка всего изображения путем перемещения вверх или вниз по экрану.</p> <p>При повышении выбранного числа экран смещается вверх, а при его уменьшении — вниз.</p>

Вертикальн.размер	<p>Уменьшение или увеличение изображения по вертикали. Экран увеличивается по мере увеличения значения настройки и уменьшается по мере его уменьшения. Если субтитры фильма и т.д. не видны, используйте этот параметр вместе с параметром “Вертик. Положение”</p>
Регул. сигн	<p>Можно отрегулировать входной сигнал. АРА: автоматическая настройка параметров “Фаза”, “Шар” и “Сдвиг” под положение, подходящее для сигнала изображения с компьютера. Фаза: настройка точечной фазы и фазы компьютерного сигнала изображений с компьютера. Настройка изображения до той точки, в которой оно выглядит наиболее четким. Шар: регулировка горизонтального размера изображения с компьютера. При повышении числа изображение становится шире, а при уменьшении числа — уже. Отрегулируйте настройку, чтобы она соответствовала количеству точек входного сигнала. Сдвиг: регулировка положения изображения. Н: по мере увеличения значения настройки Н (горизонтальной) изображение смещается вправо, а по мере его уменьшения изображение смещается влево. Используйте ←/→ для регулировки горизонтального положения. V: по мере увеличения значения настройки V (вертикальной) изображение смещается вверх, а по мере его уменьшения изображение смещается вниз. Используйте ↑/↓ для регулировки вертикального положения.</p>

Меню “Настройка”

Меню “Настройка” используется для изменения заводских настроек по умолчанию и т.д.

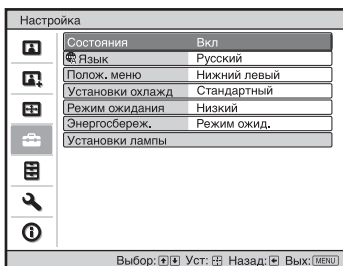

Состояния	<p>Задаёт отображение или скрытие экранного дисплея. Установите значение “Выкл”, чтобы отключить все экранные индикаторы, кроме определенного меню, сообщения при выключении питания и предупреждающих сообщений.</p>
Язык	<p>Выбор языка, используемого для отображения меню и экранной информации. Доступны следующие языки: английский, голландский, французский, итальянский, немецкий, испанский, португальский, русский, шведский, норвежский, японский, китайский (упрощенный вариант), китайский (традиционный вариант), корейский, тайский и арабский.</p>
Полож. меню	<p>Можно изменить положение для отображения меню в верхней части экрана. Нижний левый: отображение меню в нижней левой области экрана. Центральный: отображение меню по центру экрана.</p>
Установки охлажд	<p>Используйте этот пункт при эксплуатации проектора высоко над уровнем моря. Высокий: используйте эту настройку, если проектор эксплуатируется на высоте 1500 метров и более над уровнем моря. Стандартный: используйте эту настройку, если проектор эксплуатируется на обычных высотах над уровнем моря.</p> <p>Примечание</p> <p>Если для этого пункта установлено значение “Высокий”, шум вентилятора усилится, т.к. скорость вращения вентилятора будет увеличена.</p>

Режим ожидания	<p>Снижение энергопотребления в режиме ожидания. При установке значения “Стандартный” энергопотребление в режиме ожидания нормализуется. При установке значения “Низкий” энергопотребление в режиме ожидания снижается.</p> <p>Примечание При установке значения “Низкий” функция “Автокл. PJ” отключена (для функции устанавливается значение “Выкл.”, и она не отображается в меню). (☞ стр. 48)</p>
Энергосбереж.	<p>Устанавливается режим энергосбережения. Выкл. Лампы: если сигнал не будет подаваться в течение 10 минут, лампа автоматически будет выключаться, а энергопотребление — снижаться. При возобновлении сигнала или нажатии любой кнопки на панели управления или пульта дистанционного управления лампа загорится снова. В режиме “Выкл. Лампы” индикатор ON/STANDBY горит оранжевым. (☞ стр. 4) Режим ожид.: если в течение 10 минут не поступает входной сигнал, питание будет автоматически отключено, а проектор перейдет в режим ожидания. Выкл: режим “Энергосбереж.” выключен.</p>
Установки лампы	<p>При замене ламп установите необходимую настройку лампы. (☞ стр. 67)</p>

Меню “Функция”

Меню “Функция” используется для изменения настроек различных функций проектора.

Меню “3D-настройки” можно открыть, нажав кнопку 3D на пульте дистанционного управления.

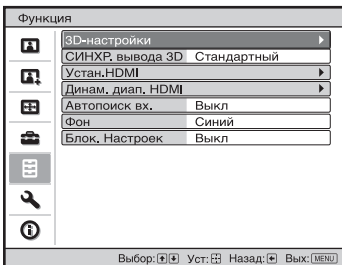

3D-настройки

Можно изменить настройки функции 3D.

Выб. отобр. 2D-3D: переключение видеоизображений на “2D” или “3D”

Авто: отображение 3D-видеоизображений при поступлении сигналов HDMI с информацией 3D.

Отображение 2D-видеоизображений при входе других сигналов.

3D: отображение 3D-видеоизображений в соответствии с системой 3D, выбранной в меню “3D-формат”. Однако при входе сигналов HDMI с 3D-информацией на проектор отображаются 3D-видеоизображения в соответствии с системой 3D сигналов HDMI с 3D-информацией.

2D: отображаются 2D-видеоизображения.

* 3D-информация является дополнительной информацией для определения 3D. Некоторые сигналы HDMI имеют дополнительную информацию для определения сигналов 3D, а некоторые сигналы HDMI такую информацию не имеют.

3D-формат: Этот пункт можно выбрать, нажав кнопку **▶** на пульте дистанционного управления при установке для параметра “Выб. отобр. 2D-3D” значения “3D”. Настройте систему 3D, если входные сигналы HDMI не имеют информации 3D.

3D-имитация: преобразует 2D-видеоизображения в 3D-видеоизображения. Настройку можно выполнить только для входа сигналов HD.

- Функция 3D-имитации может иметь ограниченный эффект в зависимости от видеисточника.
- У разных людей восприятие 3D-видеоизображений может различаться.

Рядом: отображение 3D-изображений как полученных (до преобразования в последовательные) в полиэкранном формате слева направо.

Одна над другой: отображение 3D-изображений как полученных (до преобразования в последовательные) в полиэкранном формате сверху вниз.

<p>3D-настройки</p>	<p>Яркость 3D-очков: используется для регулировки яркости изображения при просмотре 3D-видеоизображений с помощью 3D-очков. Можно выбрать настройки яркости: “Мин”, “1”, “2”, “3” и “Макс”.</p> <p>Рег. глубины 3D: используется для регулировки глубины 3D-видеоизображений на экране. Настройку можно выполнить, только если для параметра “3D-формат” установлено значение, отличное от “3D-имитация”.</p> <p style="text-align: center;"> Глубина – 2 – 1 0 + 1 + 2 Передний план ← Нормальное значение → Глубина </p> <p>Рекомендуется установить для параметра “Рег. глубины 3D” значение “0”. 3D-видеоизображение может восприниматься тяжело в зависимости от настройки “Рег. глубины 3D”.</p> <p>Эфф. 3D-имит.: используется для регулировки 3D-эффекта при преобразовании 2D-содержимого в 3D-видеоизображения. Можно выбрать эффект: “Высокий”, “Средний” и “Низкий”.</p> <p>Примечания</p> <ul style="list-style-type: none"> • При отображении 3D-видеоизображения может наблюдаться фантомное изображение, поэтому для оптимального качества просмотра рекомендуется использовать 3D-очки. • Рекомендуется установить для размера экрана значение от 100 до 120 дюймов. При просмотре 3D-видеоизображений на экране больше 120 дюймов 3D может быть ослаблен.
<p>СИНХР. вывода 3D</p>	<p>Переключение выхода разъема 3D SYNC.</p> <p>Стандартный: этот выход подходит для встроенного передатчика 3D-сигнала и внешнего передатчика 3D-сигнала TMR-PJ2 (не прилагается). Этот режим является настройкой по умолчанию.</p> <p>Параметр: выберите этот режим при подключении любого передатчика, кроме TMR-PJ2.</p> <p>Примечание</p> <p>При выборе значения “Параметр” используйте кабель-переходник. Доступность совместимых передатчиков зависит от страны/региона.</p>
<p>Устан.HDMI</p>	<p>Можно изменить настройки функции “Контроль по HDMI”:</p> <p>Контроль по HDMI: выбор включения функции “Контроль по HDMI” при подключении разъемов HDMI 1 и HDMI 2 к оборудованию, совместимому с функцией “Контроль по HDMI”.</p> <p>При выборе значения “Вкл” будут доступны следующие функции.</p> <ul style="list-style-type: none"> • Работа проектора и подключенного оборудования, совместимого с функцией “Контроль по HDMI”; будет синхронизирована. • Будут также доступны настройки функции “Контроль по HDMI” оборудования Sony (аудио-/видеоусилитель, видеотехника и т.д.), совместимого с функцией “Контроль по HDMI – Простая настройка”*.

Автовыкл.устр: позволяет установить выключение питания подключенного оборудования, совместимого с функцией “Контроль по HDMI”, при выключении питания проектора.

При установке значения “Вкл” оборудование синхронизируется и выключается после выключения питания проектора.

Автовкл.PJ: позволяет подавать питание на оборудование, совместимое с функцией “Контроль по HDMI”.

Если установлено значение “Вкл”, питание проектора включится при включении питания подключенного оборудования или при выполнении операций, например, воспроизведения.

Примечание

Для включения данной функции установите для параметра “Режим ожидания” (☞ стр. 45) в меню “Настройка” значение “Стандартный”, а затем установите для параметра “Автовкл.PJ” значение “Вкл”. Для получения дополнительной информации см. раздел “О функции “Контроль по HDMI”” (☞ стр. 56).

Список устр.: списки подключенного к проектору оборудования, совместимого с функцией “Контроль по HDMI”.

При выборе значения “Активировать” настройки функции “Контроль по HDMI” оборудования Sony (аудио-/видеоусилитель, видеотехника и т.д.), совместимого с функцией “Контроль по HDMI – Простая настройка”*, также будут активны.

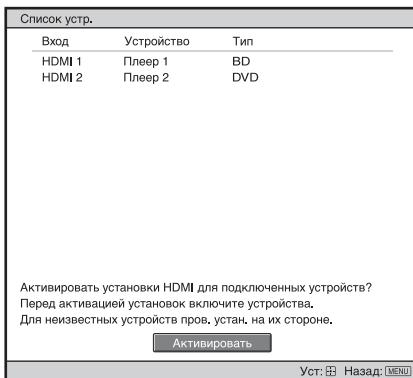

* “Контроль по HDMI – Простая настройка” является функцией, активирующей настройки функции “Контроль по HDMI” оборудования, подключенного к входу HDMI проектора, а также настройки функции “Контроль по HDMI” проектора. Эта функция доступна только в совместимом оборудовании Sony, и некоторое оборудование может не поддерживаться. Хотя стороннее оборудование может быть совместимо, его работа не гарантируется.

Динам. диап. HDMI	<p>Установка уровня входа видео разъемов HDMI 1 и HDMI 2. Авто: автоматическая установка уровня входа видео. Ограниченный: уровень входа видео установлен для сигналов 16-235. Полный: уровень входа видео установлен для сигналов 0-255.</p> <p>Примечание Если настройка выхода видео подключенного устройства HDMI задана неверно, светлые и темные части видео могут отображаться слишком светлыми или темными.</p>
Автопоиск вх.	<p>Скрытие входных разъемов без входного сигнала. При установке значения “Вкл” разъемы без входных сигналов не отображаются на панели входа, которая появляется после нажатия INPUT. Для отображения всех входных разъемов установите значение “Выкл.” (☞ стр. 20)</p>
Фон	<p>Выбор фоновых цвета экрана при отсутствии сигнала на входе. Можно выбрать “Черный” или “Синий”</p>
Блок. Настроек	<p>Блокировка настроек пунктов меню для предотвращения операционных ошибок. (☞ стр. 50) Выкл: отмена функции “Блок. Настроек” Уровень А: исчезает 19 пунктов меню. Уровень В: в дополнение к параметру “Уровень А” исчезает еще 16 пунктов.</p>

Позиции, заблокированные при помощи функции “Блок. Настроек”

Уровень А, В

Меню “Изобраз.”	
	<ul style="list-style-type: none"> • Сброс • Естест. изобраз. • Рег. Лампы • Проекц. Кино • Улучш. движ. • Контраст • Яркость • Цветность • Оттенок • Цвет. темп. • Резкость • NR • MPEG NR • Режим фильма • Улучшение контр. • Гамма-корр. • x.v.Color • Цвет. прост-во
Меню “Улучшенное изобраз.”	
	<ul style="list-style-type: none"> • RCP

Уровень В

Меню “Настройка”	
	<ul style="list-style-type: none"> • Состояния • Язык • Полож. меню • Установки охлад • Режим ожидания • Энергосбереж. • Установки лампы
Меню “Функция”	
	<ul style="list-style-type: none"> • СИНХР. вывода 3D • Устан. HDMI • Динам. диап. HDMI • Автопоиск вх. • Фон
Меню “Монтаж”	
	<ul style="list-style-type: none"> • Верг. трап. иск • Провер. изобр • Гашение • Вырав. панели

Меню “Монтаж”

Меню “Монтаж” используется для изменения настроек установки.

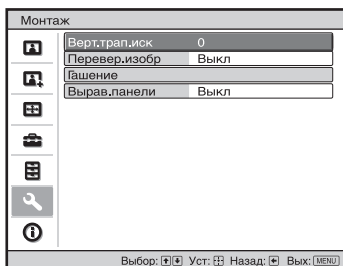

<p>Верт.трап.иск</p>	<p>Коррекция вертикального трапецеидального искажения изображения. Если нижняя часть трапеции длиннее верхней (): установка более низкого значения (направление “-”). Если верхняя часть трапеции длиннее нижней (): установка более высокого значения (направление “+”).</p> <p>Примечание</p> <p>В зависимости от положения изображения, отрегулированного с помощью функции сдвига объектива, оригинальное форматное соотношение изображения может измениться, либо же изображение может исказиться в результате регулировки параметра “Верт.трап.иск”</p>
<p>Перевер.изобр</p>	<p>Переворачивает изображение на экране горизонтально и/или вертикально. Выкл: изображение не переворачивается. Гориз-вертик.: изображение переворачивается по горизонтали и вертикали. Горизонт.: изображение переворачивается по горизонтали. Вертикал.: изображение переворачивается по вертикали. Используйте этот пункт для проецирования с обратной стороны или при установке на потолок.</p>

<p>Гашение</p>	<p>Эта функция позволяет отрегулировать отображаемую область в четырех направлениях экрана. Выберите край для регулировки, выделив “Слева”, “Справа”, “Сверху” или “Снизу” с помощью кнопок ↑/↓. Отрегулируйте объем гашения с помощью кнопок ←/→.</p> <div data-bbox="549 261 822 419" style="text-align: center;">  </div> <p>Примечание</p> <p>При одновременной регулировке параметров “Гашение” и “Верт.трап.иск” параметр “Гашение” невозможно отрегулировать правильно. Используя параметр “Гашение”, убедитесь, что для параметра “Верт.трап.иск” установлено значение “0”.</p>
<p>Вырав.панели</p>	<p>Эта функция позволяет настроить пробелы в цвете символов или изображения. Если установлено значение “Вкл”, можно задать и настроить параметры “Настр. цвет” и “Цвет.шаблон”.</p> <p>Пункт настр.: позволяет выбрать способы настройки, указанные ниже.</p> <p>Сдвиг: позволяет сдвинуть изображение полностью и настроить его.</p> <p>Зона: позволяет выбрать необходимую область и настроить ее.</p> <p>Настр. цвет: позволяет задать необходимый цвет для регулировки пробелов. Выберите “R” (Красный) или “B” (Синий), чтобы настроить цвет на основе “G” (Зеленый).</p> <p>Цвет.шаблон: выберите “R/G” (Красный и Зеленый) или “R/G/B” (Белый, все цвета), если для параметра “Настр. цвет” установлено значение “R” (Красный). Выберите “B/G” (Синий и Зеленый) или “R/G/B” (Белый, все цвета), если для параметра “Настр. цвет” установлено значение “B” (Синий).</p> <p>Настройка: настройку сдвига и зоны цвета, заданного в параметре “Настр. цвет”, можно осуществить с помощью кнопок ←/→, ↑/↓.</p>

Вырав.панели

Если выбран параметр “Сдвиг”: назначьте настройки горизонтального направления (H) с помощью кнопок ←/→, вертикального направления (V) с помощью кнопок ↑/↓ на экране регулировки сдвига.

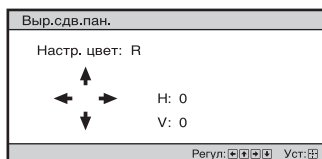

Если выбран параметр “Зона”: выберите положение для регулировки с помощью кнопок ←/→ для горизонтального положения (положение H) и с помощью кнопок ↑/↓ для вертикального положения (положение V), затем нажмите Ⓢ.

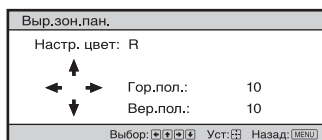

Установите уровень с помощью кнопок ←/→ для горизонтального направления (направление H) и с помощью кнопок ↑/↓ для вертикального направления (направление V). Можно снова выбрать положение для регулировки нажатием Ⓢ.

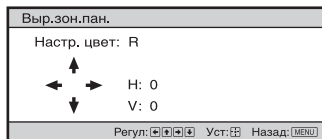

Сброс: выполняется возврат к заводским предустановкам.

Примечание

В зависимости от вышеуказанных регулировок цвета могут стать искаженными или может поменяться разрешение.

Меню “Информация”

В меню “Информация” отображаются наименование модели, серийный номер, частота строк и частота кадров входного сигнала, а также суммарная наработка лампы в часах.

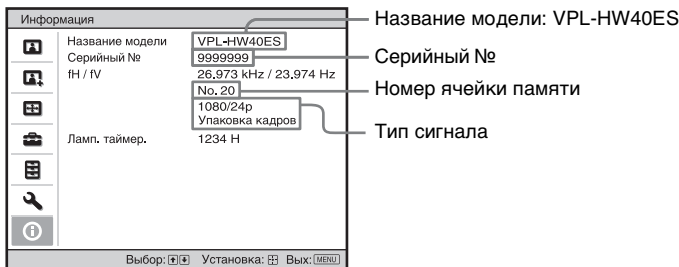

Название модели	Отображение названия модели (VPL-HW40ES).
Серийный №	Отображение серийного номера.
fH (Част. по гор.)	Показывает частоту по горизонтали (частоту строк) входного сигнала.
fV (Част. по верт.)	Показывает частоту по вертикали (частоту кадров) входного сигнала.
Номер ячейки памяти	Показывает номер ячейки памяти предварительных настроек входного сигнала.
Тип сигнала	Показывает тип входного сигнала. При входе сигналов с 3D-информацией будут отображаться тип входного сигнала и 3D-формата.
Ламп. таймер.	Указывает, как долго работает лампа (общее время использования).

Примечания

- fH (частота по горизонтали) и fV (частота по вертикали) могут не отображаться. Это зависит от входного сигнала, используемого проектором.
- Не удастся внести изменения на экранах, перечисленных выше.

Номера ячеек памяти для предварительной настройки

Данное устройство имеет данные изображений по умолчанию для соответствующей настройки заданных параметров входных сигналов в соответствии с сигналами, показанными в разделе “Предустановленные сигналы” (☞ стр. 73) (память для предварительной настройки). Когда на вход поступает предварительно настроенный сигнал, проектор автоматически определяет тип сигнала и вызывает из памяти сведения о сигнале, чтобы настроить оптимальное изображение. Номер ячейки настройки памяти и тип сигнала отображаются в меню “Информация” ⓘ.

Можно также подстраивать предварительно заданные параметры в меню “Экран” ⚙.

Данный проектор имеет 20 различных запоминаемых пользовательских настроек помимо предустановленных для аналоговых входных сигналов компьютера. Можно сохранить входные сигналы, которые не были предустановлены в эти ячейки памяти пользователя.

Когда на вход в первый раз поступает сигнал, для которого не заданы предварительные настройки, будет показан номер ячейки памяти 0. При регулировке сведений о сигнале в меню “Экран” ⚙ они регистрируются в проекторе. Если зарегистрировано более 20 пользовательских настроек, самые новые данные записываются поверх самых старых.

См. диаграмму на странице 73, чтобы узнать, зарегистрирован ли сигнал в предварительной настройке.

Примечание

Если форматное отношение входного сигнала не совпадает в размером экрана, часть экрана отображается черной.

В данном разделе описываются другие функции, способы решения проблем, замена лампы и воздушного фильтра и т. д.

О функции “Контроль по HDMI”

Что такое “Контроль по HDMI”?

“Контроль по HDMI” является стандартной функцией взаимного контроля HDMI, использующей спецификации HDMI CEC (Consumer Electronics Control). При подключении разнообразного совместимого с функцией “Контроль по HDMI” оборудования, например, проигрывателя дисков Blu-ray Disc с жестким диском, DVD-проигрывателя/записывающего устройства, аудио-/видеоусилителя и т. д., к телевизору с функцией “Контроль по HDMI” или проектору с кабелем HDMI происходит синхронизация подключаемого оборудования с работающим телевизором или проектором.

Использование функции “Контроль по HDMI”

- Подключите и назначьте соответствующие функции для каждого типа оборудования.
- Не отключайте основное питание оборудования.
- Установите в качестве входа проектора вход HDMI, к которому подключено оборудование.
- Проверьте, что изображение оборудования соответствующим образом отображается на проекторе.

Подключение оборудования, совместимого с функцией “Контроль по HDMI”

Используйте кабель HDMI для подключения проектора и оборудования, совместимого с функцией “Контроль по HDMI”. Используйте кабель с логотипом HDMI.

Настройка функции “Контроль по HDMI”

Назначайте соответствующие соединения для проектора и подключенного к проектору оборудования, совместимого с функцией “Контроль по HDMI”. Для получения дополнительной информации о проекторе см. стр. 47. Для настройки оборудования, совместимого с функцией “Контроль по HDMI”, подключенного к проектору, см. инструкцию по эксплуатации оборудования. Если к входу HDMI проектора подключить оборудование, поддерживающее функцию “Контроль по HDMI – Простая настройка” и включить функцию “Контроль по HDMI” на проекторе, то функция “Контроль по HDMI” на подключенном оборудовании также будет включена.

Назначение функции “Контроль по HDMI”

- При включении или воспроизведении подключенного оборудования проектор включится, а настройки входа автоматически переключатся на разъем, к которому подключено оборудование.

- При выключении питания проектора питание подключенного оборудования выключится автоматически.
- При изменении настроек языка проектора они соответствующим образом автоматически изменятся на подключенном оборудовании.

Примечания

- Доступные функции “Контроль по HDMI” отличаются в зависимости от оборудования. См. инструкции по эксплуатации каждого оборудования.
- Синхронизация с оборудованием других марок с похожими функциями возможна, но не гарантируется.

О технологии x.v.Color

- “x.v.Color” — это название, предназначенное для продвижения товара, присваиваемое устройствам, которые способны воспроизводить широкое цветовое пространство на основании параметров xvYCC. “x.v.Color” является товарным знаком Sony Corporation.
- xvYCC — это цветовое пространство для видеосигналов с расширенной гаммой, разработанное как международный стандарт технических характеристик. Цветовая гамма пространства xvYCC является более широкой, чем гамма пространства sRGB, которая используется в настоящей телевизионной системе.

О функции 3D-имитации

- Используйте функцию 3D-имитации с учетом того, что изображение будет иметь другой вид, отличный от оригинального изображения, т.к. эта функция преобразует видеоизображения.
- Обратите внимание: если проектор используется в коммерческих целях или для публичного показа, отображение 2D-изображений в качестве 3D-видеоизображений с преобразованием в 3D может нарушить права авторов или продюсеров, находящихся под защитой закона.

Поиск и устранение неисправностей

Если проектор работает неустойчиво, попробуйте выполнить диагностику и исправить проблему с помощью следующих инструкций. Если проблему не удастся устранить, обратитесь к квалифицированному персоналу Sony.

Питание

Симптом	Вероятная причина и метод устранения
Питание не включается.	<ul style="list-style-type: none">→ Питание может не включаться, если выключить устройство с помощью переключателя I/⏻ (ON/STANDBY) и сразу включить его. Подождите 1 минуту после выключения устройства, затем включите его.→ Плотно закройте крышку лампы, затем надежно затяните винты. (☞ стр. 67)→ Надежно закройте держатель фильтра. (☞ стр. 67)→ Проверьте предупреждающие индикаторы. (☞ стр. 62)
Питание внезапно выключено.	<ul style="list-style-type: none">→ Проверьте, установлено ли для параметра “Энергосбереж.” в меню “Настройка”  значение “Режим ожид.” (☞ стр. 45)→ Установите для параметра “Энергосбереж.” значение “Выкл.”

Изображение

Симптом	Вероятная причина и метод устранения
Отсутствует изображение.	<ul style="list-style-type: none">→ Убедитесь, что установлены правильные соединения. (☞ стр. 14)→ Выберите надлежащим образом источник входного сигнала с помощью кнопки INPUT. (☞ стр. 20)→ Настройте компьютер для вывода сигнала с внешнего монитора.→ Настройте компьютер для вывода сигнала только на внешний монитор.
Отображаются фантомные изображения.	<ul style="list-style-type: none">→ Видеоизображения отображаются в 3D. Просматривайте 3D-видеоизображения с помощью 3D-очков или установите для параметра “Выб. отобр. 2D-3D” значение “2D” (☞ стр. 46).
Яркая область изображения может стать нечеткой, или текст может потускнеть. (При входе видеосигнала HDMI)	<ul style="list-style-type: none">→ Переключите уровень выхода подключенного оборудования или переключите параметр “Динам. диап. HDMI” устройства (☞ стр. 49).

Симптом	Вероятная причина и метод устранения
Текст может потускнеть при подключении к компьютеру. (При входе сигнала компьютера)	→ Это может быть вызвано тем, что на входе сигнал отличается от стандарта HDMI. Отрегулируйте параметр “Резкость” в меню “Изобраз.”  или установите для параметра “Динам. диап. HDMI” значение “Ограниченный” в меню “Функция”  . (☞ стр. 38, 49)
Изображение слишком темное.	→ Отрегулируйте параметры “Контраст” или “Яркость” в меню “Изобраз.”  надлежащим образом. (☞ стр. 37)
Изображение нечеткое.	→ Отрегулируйте фокусное расстояние. (☞ стр. 12) → На объективе образовалась влага. Оставьте проектор с включенным питанием приблизительно на 2 часа.
Изображение мерцает.	→ Для изображений с компьютера включите функцию “APA” и отрегулируйте текущий входной сигнал. → Отрегулируйте параметр “Фаза” пункта “Регул. сигн” в меню “Экран”  надлежащим образом. (☞ стр. 43)
Ненадлежащие цвета символов или изображений.	→ Выберите необходимое совмещение изображения в пункте “Вырав.панели” меню “Монтаж”  . (☞ стр. 53).
Изображение осталось на экране (остаточное изображение).	→ При отображении высококонтрастных неподвижных изображений в течение длительного времени на экране может наблюдаться остаточное изображение. Это временное явление. Отключите питание на некоторое время, чтобы удалить остаточное изображение.

Экранный дисплей

Симптом	Вероятная причина и метод устранения
Отсутствует экранная индикация.	→ Установите для параметра “Состояния” в меню “Настройка”  значение “Вкл.” (☞ стр. 44) → Проверьте, горит ли зеленым индикатор ON/STANDBY. Индикатор ON/STANDBY мигает, когда проектор запускается. Не используйте проектор, пока индикатор не загорится зеленым.
Название модели не исчезает с экрана. Или постоянно отображается демонстрационный режим.	→ Режим отображения проектора можно установить при покупке. Обратитесь к местному дилеру или квалифицированным сотрудникам Sony.
Входные разъемы не отображаются.	→ Установите для параметра “Автопоиск вх.” в меню “Функция”  значение “Выкл.” (☞ стр. 49)

Пульт дистанционного управления

Симптом	Вероятная причина и метод устранения
Пульт дистанционного управления не работает.	<ul style="list-style-type: none">→ Возможно, сели батареи. Замените их новыми батареями.→ Вставьте батареи, соблюдая надлежащую полярность.→ Если рядом с датчиком дистанционного управления расположена флуоресцентная лампа, проектор может работать ненадлежащим образом или самопроизвольно.→ Проверьте положение датчика пульта дистанционного управления на проекторе. (☞ стр. 4)→ Если используется дополнительный передатчик 3D-сигнала, который направлен на датчик пульта дистанционного управления устройства, пульт дистанционного управления может работать некорректно.

3D-видеоизображения

Симптом	Вероятная причина и метод устранения
Видеоизображения не выглядят как 3D-видеоизображения.	<ul style="list-style-type: none">→ Убедитесь, что 3D-очки включены.→ Убедитесь, что батарея 3D-очков заряжена.→ Убедитесь, что в качестве источника входного сигнала выбран HDMI.→ Установите для параметра “Выб. отобр. 2D-3D” значение “Авто” или “3D” (☞ стр. 46).→ Убедитесь, что входные сигналы совместимы с 3D-сигналами (☞ стр. 78).→ Если 3D-сигналы поступают с 3D-оборудования, подключенного к проектору, перезапуск подключенного оборудования 3D может решить проблему.→ Если положение просмотра или проектора находится слишком далеко от экрана, 3D-очки могут не отображать изображения надлежащим образом (☞ стр. 26).→ При использовании дополнительного передатчика 3D-сигнала убедитесь, что он находится в указанном диапазоне (☞ стр. 18).→ Ненадлежащий размер экрана. Установите параметры увеличения на малое значение или просматривайте изображение с более дальнего расстояния от экрана (☞ стр. 84).

Прочее

Симптом	Вероятная причина и метод устранения
Повышенный шум вентилятора.	<ul style="list-style-type: none">→ Проверьте настройку “Установки охладж” в меню “Настройка” . (☞ стр. 44)→ Убедитесь, что температура в помещении не слишком высокая.→ Проверьте условия установки. Скорость вращения вентилятора увеличивается для обеспечения поддержания эксплуатационной надежности компонентов проектора в помещении при более высокой температуре. Шум вентилятора несколько усиливается. Нормальная температура составляет приблизительно 25°C.
Не удается отрегулировать сдвиг объектива.	<ul style="list-style-type: none">→ Сдвиг объектива не удастся отрегулировать за пределами диапазона перемещения. Отрегулируйте сдвиг объектива в диапазоне перемещения (☞ стр. 12).
Проектор и подключенное оборудование включаются/выключаются, воспроизводят и управляются одновременно.	<ul style="list-style-type: none">→ Для функций “Контроль по HDMI”, “Автовykl.устр” и “Автовykl.PJ” установлено значение “Вкл”. Установите значение “Выкл”. Для получения дополнительной информации см. раздел “Устан.HDMI” (☞ стр. 47).

Предупреждающие индикаторы

Индикатор ON/STANDBY или LAMP/COVER загорается или мигает в случае неисправности проектора.

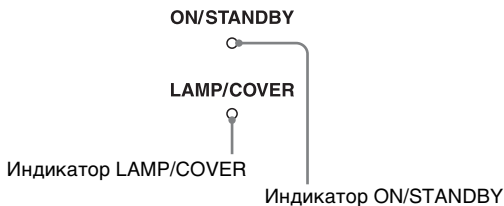

Симптом	Вероятная причина и метод устранения
LAMP/COVER мигает красным. (Мигает сериями по 2 вспышки)	<ul style="list-style-type: none"> → Плотно закройте крышку лампы, затем надежно затяните винты. (☞ стр. 67) → Надежно закройте держатель фильтра. (☞ стр. 67)
LAMP/COVER мигает красным. (Мигает сериями по 3 вспышки)	<ul style="list-style-type: none"> → Подошел конец срока службы лампы. Замените лампу. (☞ стр. 65) → Высокая температура лампы. Подождите, пока лампа остынет, и включите снова.
ON/STANDBY мигает красным. (Мигает сериями по 4 вспышки)	<ul style="list-style-type: none"> → Вентилятор вышел из строя. Обратитесь к квалифицированному персоналу Sony.
ON/STANDBY мигает красным. (Мигает сериями по 2 вспышки)	<ul style="list-style-type: none"> → Необычно высокая внутренняя температура. Убедитесь, что ничто не блокирует вентиляционные отверстия и проектор не используется высоко над уровнем моря.
ON/STANDBY мигает красным. (Мигает сериями по 6 вспышек)	<ul style="list-style-type: none"> → Нажмите переключатель I/⏻ (ON/STANDBY), чтобы включить проектор. Если питание не включено, отключите кабель питания переменного тока, затем убедитесь, что индикатор ON/STANDBY выключен. После 10 секунд заново подключите кабель питания переменного тока и включите питание снова. Если индикатор все еще горит, электрическая система неисправна. Обратитесь к квалифицированному персоналу Sony.

Примечание

Если начинает мигать предупреждающий индикатор, отличный от вышеуказанных, и симптомы остаются даже после выполнения вышеуказанных действий, обратитесь к квалифицированному персоналу Sony.

Предупреждающие сообщения

Сообщение	Вероятная причина и метод устранения
Выс. темп.! Лампа выкл. чер. 1 мин.	<ul style="list-style-type: none"> → Выключение питания. → Убедитесь в том, что вентиляционные отверстия не заблокированы.
Частота вне диапазона!	<ul style="list-style-type: none"> → Частота вне диапазона. Подайте на вход сигнал, частота которого находится в пределах допустимого диапазона частот. (☞ стр. 73)
Замените, пожалуйста, лампу/фильтр.	<ul style="list-style-type: none"> → Пора заменить лампу. Замените лампу. (☞ стр. 65) → Замените также воздушный фильтр. Перезапустите очистку вентиляционных отверстий (впускные). (☞ стр. 65) <p>Если данное сообщение снова появляется после замены лампы и фильтра, это значит, что процесс замены лампы не завершен. Проверьте процесс замены лампы. (☞ стр. 65)</p> <p>Примечание</p> <p>Для удаления сообщения нажмите один раз любую кнопку на пульте дистанционного управления или на панели управления проектора.</p>
Очистите, пожалуйста, фильтр.	<ul style="list-style-type: none"> → Пора очистить воздушный фильтр. Очистите воздушный фильтр. (☞ стр. 69) <p>Примечание</p> <p>Для удаления сообщения нажмите один раз любую кнопку на пульте дистанционного управления или на панели управления проектора.</p>
Очистите, пожалуйста, фильтр. Готово? Да Нет	<ul style="list-style-type: none"> → Пора очистить воздушный фильтр. Очистите воздушный фильтр. (☞ стр. 69) → Если воздушный фильтр очищен, выберите “Да”. Если воздушный фильтр не очищен, выберите “Нет”.
Высокая температура проектора. Установка охлаждения должна быть “Сильное”; если проектор исп-ся на высоте.	<ul style="list-style-type: none"> → Убедитесь, что вентиляционные отверстия устройства не заблокированы. (☞ стр. 4) → При использовании проектора высоко над уровнем моря установите для параметра “Установки охлажд” значение “Высокий”. (☞ стр. 44) <p>Примечание</p> <p>Если температура внутри проектора остается высокой, для параметра “Установки охлажд” устанавливается значение “Высокий” через 1 минуту, затем скорость вентилятора повышается.</p>

Сообщение	Вероятная причина и метод устранения
Уст. режим сбер. эн. Лампа пр-ра авт-ки выключится через 1 мин.	<p>→ Для параметра “Энергосбереж.” устанавливается значение “Выкл. Лампы” (☞ стр. 45)</p> <p>Примечание</p> <p>Если сигнал не будет подаваться, лампа выключится через 1 минуту.</p>
Уст. режим сбер. эн. Пр-р авт. перейд. в реж. ожид. ч-з 1 мин.	<p>→ Для параметра “Энергосбереж.” устанавливается значение “Режим ожид.” (☞ стр. 45)</p> <p>Примечание</p> <p>Если сигнал не поступает, питание отключится через 1 минуту, а проектор перейдет в режим ожидания.</p>

Предостерегающие сообщения

Сообщение	Вероятная причина и метод устранения
x(→)	→ На выбранный вход не поступает сигнал. Проверьте подключения. (☞ стр. 14)
Не подходит!	<p>→ Нажмите верную кнопку.</p> <p>→ Операция, которая включается этой кнопкой, в настоящий момент запрещена.</p>
Включена блокировка настроек.	→ Для параметра “Блок. Настроек” установлено значение “Уровень А” или “Уровень В” (☞ стр. 49)

Замена лампы и воздушного фильтра и очистка вентиляционных отверстий (впускные)

Потребуются следующие инструменты:

- Лампа проектора LMP-H202 (дополнительно)
- Стандартная крестообразная отвертка
- Ткань (для защиты от царапин)

Лампа, используемая в качестве источника питания, имеет определенный срок службы. Если лампа тускнеет, баланс цвета становится странным или на экране отображается сообщение “Замените, пожалуйста, лампу/фильтр.”, подошел конец срока службы лампы. Незамедлительно замените лампу на новую.

В качестве запасной используйте лампу проектора LMP-H202.

Воздушный фильтр прилагается к лампе проектора LMP-H202. В случае замены лампы необходимо также заменить воздушный фильтр.

При каждой замене лампы обязательно заменяйте воздушный фильтр на новый. Также очистите вентиляционные отверстия (впускные).

Осторожно

- После выключения проектора с помощью переключателя I/⏻ (ON/STANDBY) лампа остается горячей. Касание лампы может привести к ожогу пальцев. Перед заменой лампы подождите как минимум 1 час, чтобы дать лампе остыть.
- Не прикасайтесь к поверхности объектива. При касании сотрите отпечатки пальцев мягкой тканью.

- Соблюдайте особую осторожность при замене лампы, если проектор установлен на потолке.
- При извлечении лампы удерживайте ее в горизонтальном положении, а затем поднимите прямо вверх. Не наклоняйте лампу. Если во время извлечения лампы под наклоном лампа разобьется, разлетающиеся осколки могут причинить травму.
- При замене воздушного фильтра следите за тем, чтобы в проектор не попала пыль.
- Замена фильтра является крайне важной процедурой для поддержания высокой производительности проектора и предотвращения его неисправности. При появлении предупреждающего сообщения о замене воздушного фильтра замените воздушный фильтр немедленно.

- 1 Выключите питание проектора и вытащите из розетки вилку кабеля питания переменного тока.**
- 2 При установке проектора на плоской поверхности, например на столе и т. д., положите ткань во избежание появления царапин на поверхности. Переверните проектор, как показано на следующем рисунке, и положите его на ткань.**

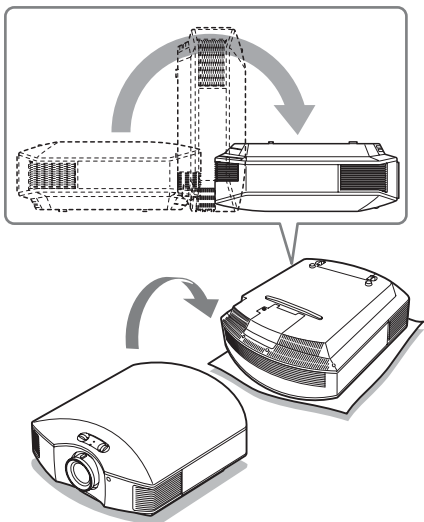

Примечания

- Если лампа повреждена, осколки лампы могут разлететься, если не перевернуть проектор. Это может стать причиной травмы.
- Убедитесь, что проектор расположен на устойчивой поверхности.

3 Ослабьте винт на крышке лампы крестообразной отверткой, затем откройте крышку лампы.

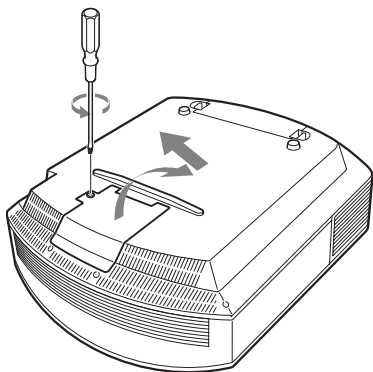

4 Ослабьте 3 винта на лампе крестообразной отверткой. Удерживая зажим, извлеките лампу без перекоса.

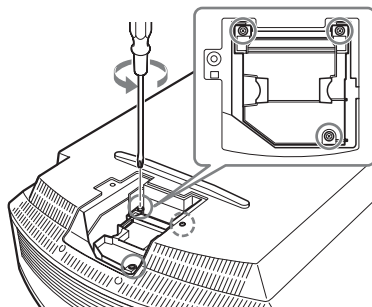

5 Удерживая зажим новой лампы, плотно вставьте ее до конца, а затем затяните 3 винта.

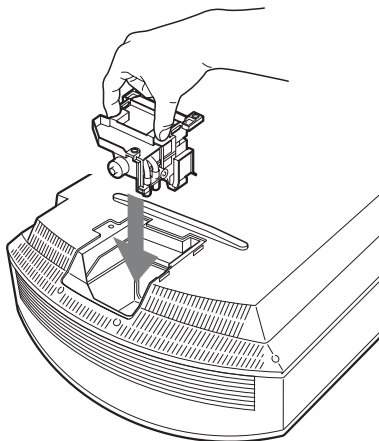

Примечание

Соблюдайте осторожность, не прикасайтесь к оптическому блоку внутри устройства.

- 6** Закройте крышку лампы, затем затяните винты.

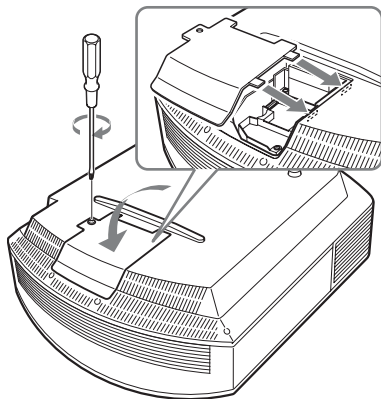

- 7** Снимите держатель фильтра.

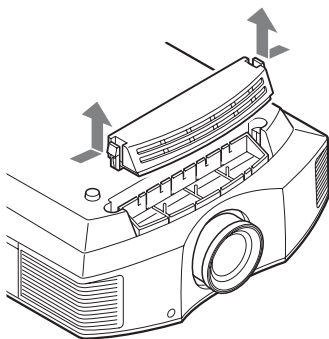

- 8** Извлеките воздушный фильтр.

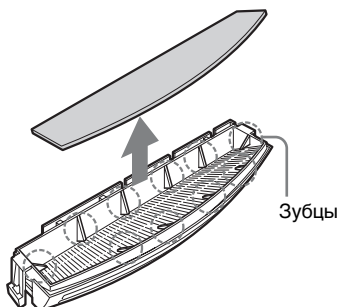

- 9** Установите новый воздушный фильтр так, чтобы он входил во все зубцы (10 положений) на держателе фильтра.

Примечание

Установите воздушный фильтр, выравняв его по форме держателя фильтра. Кроме того, не прикасайтесь к вентилятору после извлечения воздушного фильтра, установленного глубоко в проекторе.

- 10** Прикрепите держатель фильтра.

Примечание

Проектор не включится, пока не будет надежно закрыт держатель фильтра.

- 11** Сотрите пыль с вентиляционных отверстий (впускные) мягкой тканью.

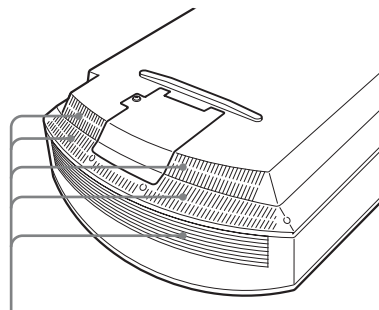

Вентиляционные отверстия (впускные)

- 12** Верните проектор в его оригинальное положение.

- 13** Включите проектор, затем выберите требуемый элемент в меню "Настройка" . Отобразится следующий экран.

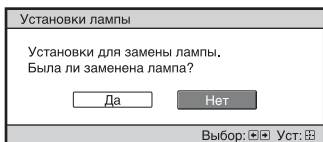

Совет

Если для параметра “Блок. Настроек” выбрано значение “Уровень В”, установите значение “Выкл” один раз.

14 Выберите “Да”.

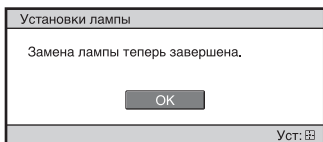

Осторожно

Не засовывайте руки внутрь паза, служащего для замены лампы, и не допускайте попадания в паз жидкостей или инородных предметов, чтобы исключить риск возгорания и поражения электрическим током.

Примечания

- Используйте лампу проектора LMP-H202 для замены. Использование ламп, отличных от LMP-H202, может привести к неисправности проектора.
- Выключите проектор и отсоедините кабель питания перед заменой лампы, а затем убедитесь, что индикатор ON/STANDBY не горит.
- Проектор не включится, пока лампа не будет надежно установлена.
- Проектор не включится, пока не будет надежно закрыта крышка лампы.
- Для отмены отображения сообщения на экране нажмите любую кнопку на пульте дистанционного управления или на панели управления проектора.

Примечание

Лампа содержит ртуть. Правила утилизации использованных люминесцентных ламп зависят от места проживания. Следуйте политике утилизации отходов, применяемой в области проживания.

Очистка воздушного фильтра

При появлении на экране сообщения “Очистите, пожалуйста, фильтр.” необходимо очистить воздушный фильтр.

Воздушный фильтр следует очищать каждые 1500 часов. Это значение зависит от окружающей среды и способа эксплуатации проектора. 1500 часов — приблизительная цифра. После промывки слабым раствором очищающего средства высушите воздушный фильтр в затемненном месте.

Примечания

- При очистке воздушного фильтра постарайтесь его не повредить. Для получения дополнительной информации об установке и извлечении воздушного фильтра см. раздел “Замена лампы и воздушного фильтра и очистка вентиляционных отверстий (впускные)”, шаги 7–10. (☞ стр. 67)
- При замене воздушного фильтра следите за тем, чтобы в проектор не попала пыль.
- Очистка фильтра является крайне важной процедурой для поддержания высокой производительности проектора и предотвращения его неисправности. При появлении предупреждающего сообщения об очистке воздушного фильтра очистите воздушный фильтр немедленно.

Установка крышки объектива

При установке крышки объектива на объектив расположите крышку объектива так, чтобы выемка сбоку крышки попадала на рычаг увеличения, как показано на рисунке ниже.



Очистка

Очистка объектива

Для снижения отражения света поверхность объектива обрабатывается особым способом. Неправильный уход может ухудшить производительность проектора, поэтому принимайте во внимание следующие моменты.

- Осторожно протирайте объектив мягкой тканью, например протирочной тканью или тканью для протирки стекла.
- Трудноудаляемые пятна можно убрать мягкой тканью, например протирочной тканью или тканью для протирки стекла, слегка смоченной водой.
- Ни в коем случае не используйте растворители, например спирт, бензин или разбавитель, кислотные, щелочные или абразивные очищающие средства или ткань для химической очистки, так как они повредят поверхность объектива.

Чистка корпуса

- Для удаления пыли с корпуса осторожно протирайте его мягкой тканью. Если пыль не удаляется полностью, протрите мягкой тканью, слегка смоченной в слабом растворе мягкого моющего средства.
- Ни в коем случае не используйте никакие абразивные материалы, щелочные/кислотные очистители, чистящие порошки и такие летучие растворители, как спирт, бензин, разбавитель или инсектициды.
- Применение этих веществ или длительный контакт с изделиями из резины/винила могут повредить покрытие корпуса или поверхность экрана.

Технические характеристики

Позиция		Описание
Система отображения		Панель SXRD, 1 объектив, система проецирования
Устройство отображения	Размер эффективной области отображения	Панель SXRD 0,61 дюйма (15,4 мм)
	Число пикселей	6220800 пикселей (2073600 пикселей × 3)
Объектив проектора		Вариообъектив с увеличением в 1,6 раза (ручной) f=от 18,7 мм до 29,7 мм От F2.52 до F3.02
Источник света		Лампа сверхвысокого давления 200 Вт
Размер экрана		От 40 дюймов до 300 дюймов (от 1016 мм до 7620 мм) (диагональ)
Принимаемые видеосигналы		480/60i, 576/50i, 480/60p, 576/50p, 720/60p, 720/50p, 1080/60i, 1080/50i. Следующие видеосигналы доступны только для цифрового сигнала (вход HDMI): 1080/60p, 1080/50p, 1080/24p
Принимаемые сигналы компьютера		fH: от 19 кГц до 72 кГц fV: от 48 Гц до 92 Гц Максимальное разрешение 1920 × 1080 (только вход HDMI) Для получения дополнительной информации см. раздел “Предустановленные сигналы”. (☞ стр. 73)
Входы для видеосигнала	HDMI (2 входа), поддержка функции HDCP	Цифровой RGB/Y Pв/Св Pp/Cp
	Y Pв/Св Pp/Cp	Компонентный: типа штекера Y с синхронизацией: 1 Vp-p±2 дБ отрицательная синхронизация (нагрузка 75 Ом) Pв/Св: 0,7 Vp-p±2 дБ (нагрузка 75 Ом) Pp/Cp: 0,7 Vp-p±2 дБ (нагрузка 75 Ом)

Позиция		Описание
	INPUT A	15-контактный разъем HD D-sub Аналоговый RGB: R: 0,7 V _{p-p} ±2 дБ (нагрузка 75 Ом) G: 0,7 V _{p-p} ±2 дБ (нагрузка 75 Ом) G с синхронизацией: 1 V _{p-p} ±2 дБ отрицательная синхронизация (нагрузка 75 Ом) B: 0,7 V _{p-p} ±2 дБ (нагрузка 75 Ом) SYNC/HD: композитный синхронизированный вход: уровень TTL, положительный/отрицательный Горизонтальный синхронизированный вход: уровень TTL, положительный/отрицательный VD: вертикальный синхронизированный вход: уровень TTL, положительный/отрицательный
Другие входы/ выходы	REMOTE	RS-232C: 9-контактный разъем D-sub (гнездо)
	IR IN	Мини-гнездо
	3D SYNC	Разъем RJ45
Наружные размеры (ш/в/г)		407,4 мм × 179,2 мм × 463,9 мм
Масса:		Прибл. 10 кг
Требования к источнику питания		От 100 В до 240 В переменного тока, от 3,0 А до 1,3 А, 50/60 Гц
Потребляемая мощность		Макс. 300 Вт
Мощность в режиме ожидания		8 Вт (при установке для параметра “Режим ожидания” значения “Стандартный”)/0,5 Вт (при установке для параметра “Режим ожидания” значения “Низкий”)
Диапазон рабочих температур		От 5°C до 35°C
Рабочая влажность		От 35% до 85% (без конденсации)
Температура хранения		От -20°C до +60°C
Влажность при хранении		От 10% до 90%
Прилагаемые принадлежности		См. раздел “Проверка аксессуаров из комплекта поставки” в прилагаемом кратком справочном руководстве.
Дополнительные принадлежности	Лампа проектора: LMP-H202 (для замены)	
	Опора подвески проектора: PSS-H10	
	3D-очки: TDG-PJ1	
	Передачик 3D-сигнала: TMR-PJ2	

Примечания

- Для массы и размеров указаны приблизительные значения.
- Не все дополнительные принадлежности доступны во всех странах и регионах. Обратитесь к местному уполномоченному дилеру Sony.
- Информация о дополнительных принадлежностях в этом руководстве приводится по состоянию на февраль 2014 года.

Конструкция и технические характеристики устройства и дополнительных принадлежностей могут быть изменены без предварительного уведомления.

Предустановленные сигналы

В следующей таблице содержатся сигналы и форматы видео, проецирование которых можно выполнить с помощью данного устройства.

Если поступает сигнал, отличный от следующих предустановленных сигналов, изображение может не отображаться надлежащим образом.

Предустановленный номер настройки	Предустановленный сигнал (разрешение)		Частота по горизонтали (кГц)	Частота по вертикали (Гц)	Синхронизация	Шаг (Гориз. размер)
3	480/60i	480/60i (720 × 480i)	15,734	59,940	SonG/Y или композитная синхронизация	–
4	576/50i	576/50i (720 × 576i)	15,625	50,000	SonG/Y или композитная синхронизация/ композитное видео	–
5	480/60p	480/60p (прогрессивный NTSC) (720 × 480p)	31,470	60,000	SonG/Y	–
6	576/50p	576/50p (прогрессивный PAL) (720 × 576p)	31,250	50,000	SonG/Y	–
7	1080/60i	1080/60i (1920 × 1080i)	33,750	60,000	SonG/Y	–
8	1080/50i	1080/50i (1920 × 1080i)	28,130	50,000	SonG/Y	–
10	720/60p	720/60p (1280 × 720p)	45,000	60,000	SonG/Y	–
11	720/50p	720/50p (1280 × 720p)	37,500	50,000	SonG/Y	–
12	1080/60p	1080/60p (1920 × 1080p)	67,500	60,000	–	–
13	1080/50p	1080/50p (1920 × 1080p)	56,260	50,000	–	–
14	1080/24p	1080/24p (1920 × 1080p)	26,973	23,976	–	–
18	720/60p (упаковка кадров)	720/60p (1280 × 720p)	90,000	60,000	–	–

Преду- станов- ленный номер наст- ройки	Предустановленный сигнал (разрешение)		Час- тота по гори- зонта- ли (кГц)	Час- тота по верти- кали (Гц)	Синхронизация	Шаг (Гориз. размер)
19	720/50p (упаковка кадров)	720/50p (1280 × 720p)	75,000	50,000	–	–
20	1080/24p (упаковка кадров)	1080/24p (1920 × 1080p)	53,946	23,976	–	–
26	640 × 480	VESA 60	31,469	59,940	H-neg, V-neg	800
28		VESA 72	37,861	72,809	H-neg, V-neg	832
29		VESA 75 (IBM M3)	37,500	75,000	H-neg, V-neg	840
30		VESA 85 (IBM M4)	43,269	85,008	H-neg, V-neg	832
31	800 × 600	VESA 56	35,156	56,250	H-pos, V-pos	1024
32		VESA 60	37,879	60,317	H-pos, V-pos	1056
33		VESA 72	48,077	72,188	H-pos, V-pos	1040
34		VESA 75 (IBM M5)	46,875	75,000	H-pos, V-pos	1056
35		VESA 85	53,674	85,061	H-pos, V-pos	1048
37	1024 × 768	VESA 60	48,363	60,004	H-neg, V-neg	1344
38		VESA 70	56,476	70,069	H-neg, V-neg	1328
39		VESA 75	60,023	75,029	H-pos, V-pos	1312
45	1280 × 960	VESA 60	60,000	60,000	H-pos, V-pos	1800
47	1280 × 1024	VESA 60	63,974	60,013	H-pos, V-pos	1696
50	1400 × 1050	SXGA +	65,317	59,978	H-neg, V-pos	1864
55	1280 × 768	1280 × 768/60	47,776	59,870	H-neg, V-pos	1664
56	1280 × 720	1280 × 720/60	44,772	59,855	H-neg, V-pos	1664

Номера ячеек предварительной настройки для каждого входного сигнала

Аналоговый сигнал

Сигнал	Номер памяти предварительной настройки
Компонентный сигнал (разъемы Y Pw/Cv Pr/CR)	С 3 по 8, 10, 11
Компьютерный сигнал (разъем INPUT A)	26, с 28 по 35, с 37 по 39, 55, 56

Цифровой сигнал

Сигнал	Номер памяти предварительной настройки
Компонентный сигнал (разъемы HDMI 1, 2)	С 3 по 8, с 10 по 14, с 18 по 20
Видеосигнал GBR (разъемы HDMI 1, 2)	С 3 по 8, с 10 по 14, с 18 по 20
Сигнал компьютера (разъемы HDMI 1, 2)	С 10 по 13*, 26, 32, 37, 45, 47, 50, 55

* Вход некоторых цифровых сигналов с компьютера может отображаться в качестве номера ячейки памяти предварительных настроек компонентного или видеосигнала GBR.

Входные сигналы и регулируемые позиции/позиции настроек

Доступные элементы в меню для регулировки различаются в зависимости от входного сигнала. Они указаны в следующей таблице.

Те позиции, которые невозможно отрегулировать, не показаны в меню.

Меню “Изображ.”

Позиция	Входной сигнал		
	Компонентный сигнал	Сигнал видео GBR	Компьютерный сигнал
Естест. изображ.	●	●	–
Рег. Лампы	●	●	●
Проекц. Кино	●	●	–
Улучш.движ.	●	●	–
Контраст	●	●	●
Яркость	●	●	●
Цветность	●	●	–
Оттенок	●	●	–
Цвет. темп.	●	●	●
Резкость	●	●	–
NR	●	●	–
MPEG NR	●	●	●
Режим фильма	● (исключая номер ячейки предварительной настройки 14)	● (исключая номер ячейки предварительной настройки 14)	–
Улучшение контр.	●	●	–
Гамма-корр. *1	●	●	●
x.v.Color	●	–	–
Цвет. прост-во	●	●	●
RCP	●	●	●

● : возможна регулировка/настройка

– : регулировка/настройка невозможна

Меню “Экран”

Позиция	Входной сигнал		
	Компонентный сигнал	Сигнал видео GBR	Компьютерный сигнал
Формат	●	●	● *3
Изобр. вне экр.	●	●	–
Область экрана *2	● (только номера ячеек предварительной настройки 7, 8, 12, 13, 14)	● (только номера ячеек предварительной настройки 7, 8, 12, 13, 14)	–
Вертик. Положение *4	●	●	–
Вертикальн.размер *4	●	●	–
АРА	–	–	● *5
Фаза	–	–	● *5
Шаг	–	–	● *5
Сдвиг	● *5	● *5	●

● : возможна регулировка/настройка

– : регулировка/настройка невозможна

*1: настройку можно выполнить, только если для параметра “x.v.Color” установлено значение “Выкл”.



*2: настройку можно выполнить, только если для параметра “Изобр. вне экр.” установлено значение “Вкл”, а для параметра “Формат” — значение “Нормальный” в меню “Экран” .

*3: если входной сигнал подается с компьютера, настройку невозможно выполнить при формальном соотношении 16:9 или шире (с фиксированным значением “Нормальный”).

*4: настройку можно выполнить, только если для параметра “Формат” выбрано значение “Увеличение”.

*5: настройку можно выполнить только для аналогового сигнала.

Примечание

При подключении кабеля, например HDMI и т.д., проверьте тип сигнала в меню “Информация”  ( стр. 54) и цифровой сигнал ( стр. 75), проверьте элементы, которые можно отрегулировать/установить.

Совместимые 3D-сигналы

Проектор поддерживает следующие типы 3D-сигналов.

Разрешение	Формат 3D-сигнала
720/60, 50P 1080/24P	Формат “Рядом”
	Формат “Одна над другой”*
	Упаковка кадров*
1080/60, 50i	Формат “Рядом”*
1080/60, 50P	Формат “Рядом”
	Формат “Одна над другой”

*: обязательный формат 3D стандартов HDMI.

3D-сигналы и регулируемые позиции/позиции настроек

Некоторые элементы меню не удастся отрегулировать/установить в зависимости от 3D-сигналов.

Те позиции, которые невозможно отрегулировать, не показаны в меню. Они указаны в следующей таблице.

Позиция	3D-сигналы			
	720/60, 50P	1080/60, 50i	1080/24P	1080/60, 50P
Рег. Лампы	– (с фиксированным значением “Высокий”)	– (с фиксированным значением “Высокий”)	– (с фиксированным значением “Высокий”)	– (с фиксированным значением “Высокий”)
Проекц. Кино *	–	–	–	–
Улучш. движ.	–	–	●	–
NR	–	–	–	–
Режим фильма	–	–	–	–
x.v.Color	–	–	● (только компонентный сигнал)	–
Изобр. вне экр.	–	–	–	–
Область экрана	– (с фиксированным значением “Полный”)	– (с фиксированным значением “Полный”)	– (с фиксированным значением “Полный”)	– (с фиксированным значением “Полный”)
Верт.трап.иск	– (с фиксированным значением “0”)	– (с фиксированным значением “0”)	●	– (с фиксированным значением “0”)

- : возможна регулировка/настройка
- : регулировка/настройка невозможна
- *: настройку можно выполнить для отображения 2D.

Если проектор настроен на преобразование 2D-видеоизображений в 3D-видеоизображения, некоторые элементы меню не удастся отрегулировать/установить в зависимости от настроек параметра “3D-формат” в меню “Функция” . Те позиции, которые невозможно отрегулировать, не показаны в меню. Они указаны в следующей таблице.

Позиция	3D-формат		
	Одна над другой	Рядом	3D-имитация
Рег. Лампы	–	–	–
Проекц. Кино	–	–	–
Улучш.движ.	● (только номер ячейки предварительной настройки 14)	● (только номер ячейки предварительной настройки 14)	●
NR	–	–	●
MPEG NR	●	●	●
Режим фильма	–	–	–
x.v.Color	● (только номер ячейки предварительной настройки 14)	● (только номер ячейки предварительной настройки 14)	●
Изобр. вне экр.	–	–	–
Область экрана	–	–	–
Верт.трап.иск	● (только номер ячейки предварительной настройки 14)	–	–

Режим форматного соотношения

Элементы, которые можно выбрать, различаются в зависимости от типа входного сигнала или 3D-формата.

Для получения дополнительной информации см. следующие таблицы. Те позиции, которые невозможно выбрать, не показаны в меню.

2D

Принимаемые сигналы	1920 × 1080 1280 × 720	720 × 480 720 × 576	1280 × 720	Прочее
Номер памяти предварительной настройки (☞ стр. 73)	7, 8, с 10 по 14	С 3 по 6	56	26, с 28 по 35, с 37 по 39, 55
Нормальный	●	●	● *1	●
Полный	–	–	–	●
Раст. по вер.	●	●	–	–
Сжатие	●	●	–	–
Растяжение	–	●	–	–
Увеличение	–	●	–	–
Шир. увелич.	●	●	–	–

*1: не отображается в меню с фиксированным значением “Нормальный”

3D

Принимаемые сигналы	1920 × 1080, 1280 × 720			
	Рядом	Одна над другой	Упаковка кадров	3D-имитация
Номер памяти предварительной настройки (☞ стр. 73)	7, 8, с 10 по 14	С 10 по 14	С 18 по 20	7, 8, с 10 по 14
Нормальный	●	●	●	●
Полный	–	–	–	–
Раст. по вер.	–	–	–	●
Сжатие	●	●	●	●
Растяжение	–	–	–	–
Увеличение	–	–	–	–
Шир. увелич.	–	–	–	●

Условия сохранения регулируемых позиций/позиций настроек

Каждая регулируемая позиция/позиция настроек отдельно сохраняется для каждого входного разъема, отображения изображений (2D/3D) или предустановленного сигнала. Для получения дополнительной информации см. следующие таблицы.

Номера ячеек предварительной настройки для каждого входного сигнала

Вход	Номера памяти предварительной настройки
Вход А	26, с 28 по 35, с 37 по 39, 55, 56
Компонент	С 3 по 8, 10, 11
HDMI 1 (2D)	С 3 по 8, с 10 по 14, с 18 по 20, 26, 32, 37, 45, 47, 50, 55
HDMI 2 (2D)	
HDMI 1 (3D)	7, 8, с 10 по 14, с 18 по 20
HDMI 2 (3D)	

Меню “Изображ.”

Позиция	Условия сохранения	
Калиб. наст.	Для каждого входного разъема и предустановленного сигнала.	
Сброс		
Естест. изображ.		
Рег. Лампы		
Проекц. Кино		
Улучш.движ.		
Контраст		
Яркость		
Цветность		
Оттенки		
Цвет. темп.		
D93-D55		
Выборочный 5		
Усиление R		Для параметров “Цвет. темп.,” “Выборочный 5”
Усиление G		
Усиление B		
Смещение R		
Смещение G		
Смещение B		

Позиция	Условия сохранения
Резкость	Для каждого входного разъема, отображения изображений (2D/3D) и параметра “Калиб. наст.”
NR	
MPEG NR	
Режим фильма	
Улучшение контр.	
Гамма-корр.	
х.в.Color	
Цвет. прост-во	

Меню “Улучшенное изображ.”

Позиция	Условия сохранения
RCP: Положение	Для режима “RCP Пользователь1”
RCP: Диапазон	
RCP Цветность	
RCP Оттенок	
RCP Яркость	

Меню “Экран”

Позиция	Условия сохранения
Изобр. вне экр.	Для каждого входного разъема и предустановленного сигнала.
Вертик. Положение	Для каждого входного разъема.
Вертикальн.размер	Для каждого входного разъема.
Регул. сигн: Фаза (аналоговый сигнал компьютера)	Для каждого входного разъема и предустановленного сигнала.
Регул. сигн: Шаг (аналоговый сигнал компьютера)	Для каждого входного разъема и предустановленного сигнала.
Регул. сигн: Сдвиг (все аналоговые сигналы)	Для каждого входного разъема и предустановленного сигнала.

Расстояние проецирования и диапазон сдвига объектива

Расстояние проецирования соответствует расстоянию между передней частью объектива и проекционным экраном.

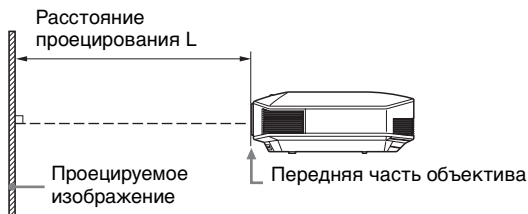

Диапазон сдвига объектива соответствует расстоянию в процентах (%), на которое можно сместить объектив от центра проецируемого изображения. Диапазон сдвига объектива принимается равным 0%, если точка на рисунке (A) (точка пересечения линии, проведенной от центра линзы и проецируемого изображения под прямым углом) выровнена с центральной частью проецируемого изображения и полная ширина, а также полная высота проецируемого изображения принимаются равными 100%.

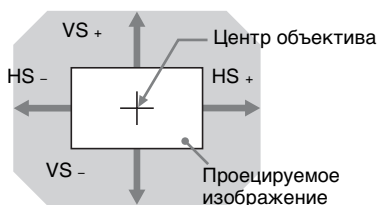
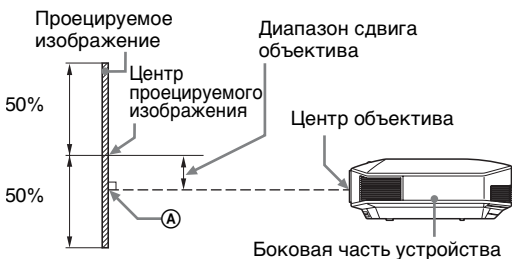

Затемненная область:
диапазон сдвига объектива

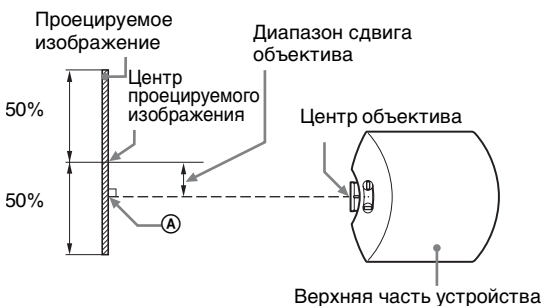

- VS +: диапазон сдвига объектива по вертикали вверх [%]
- VS -: диапазон сдвига объектива по вертикали вниз [%]
- HS +: диапазон сдвига объектива по горизонтали вправо [%]
- HS -: диапазон сдвига объектива по горизонтали влево [%]

При проецировании в формате 1.78:1 (16:9)

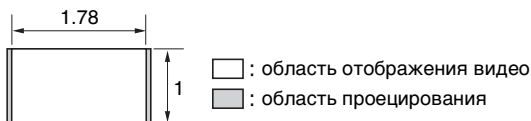

Расстояние проецирования

Единица измерения: м

Размер проецируемого изображения		Расстояние проецирования L
Диагональ	Ширина × Высота	
80 дюймов (2,03 м)	1,77 × 1,00	2,40 – 3,83
100 дюймов (2,54 м)	2,21 × 1,25	3,00 – 4,79
120 дюймов (3,05 м)	2,66 × 1,49	3,61 – 5,76
150 дюймов (3,81 м)	3,32 × 1,87	4,52 – 7,20
200 дюймов (5,08 м)	4,43 × 2,49	6,04 – 9,61

Формула расчета расстояния проецирования

D: размер проецируемого изображения (диагональ) Единица измерения: м

Расстояние проецирования L (минимальное расстояние)	Расстояние проецирования L (максимальное расстояние)
$L = 0,030349 \times D - 0,0354$	$L = 0,048191 \times D - 0,0212$

Диапазон сдвига объектива

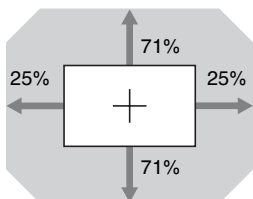

$$VS + = VS - = 71 - 2,840 \times (HS + \text{ или } HS -) [\%]$$

$$HS + = HS - = 25 - 0,352 \times (VS + \text{ или } VS -) [\%]$$

Крепление опоры подвески проектора PSS-H10

Для получения дополнительной информации о монтаже на потолке см. руководство по монтажу для дилеров PSS-H10. Обязательно проконсультируйтесь с квалифицированным персоналом по монтажу Sony. Ниже приведены размеры монтажа при установке проектора на потолке с помощью PSS-H10.

Для дилеров

Используйте опору подвески проектора Sony PSS-H10 и примите меры для предотвращения падения с помощью троса и т.д.

Для получения дополнительной информации см. руководство по установке PSS-H10 для дилеров.

Вид сверху

Установите проектор таким образом, чтобы центр объектива был параллельно центру экрана.

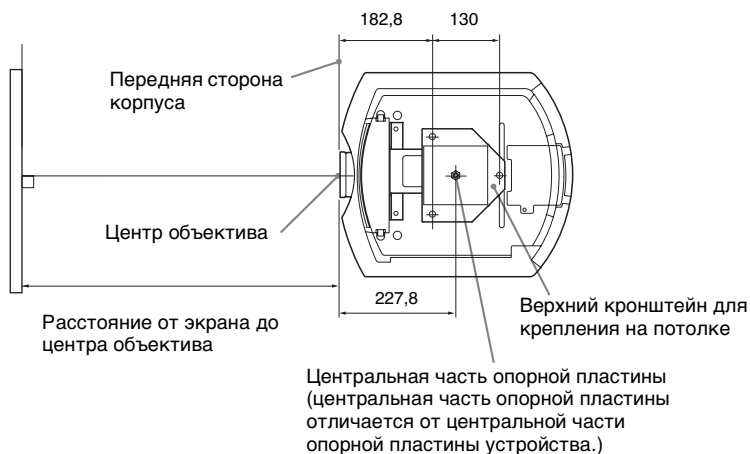

Вид спереди

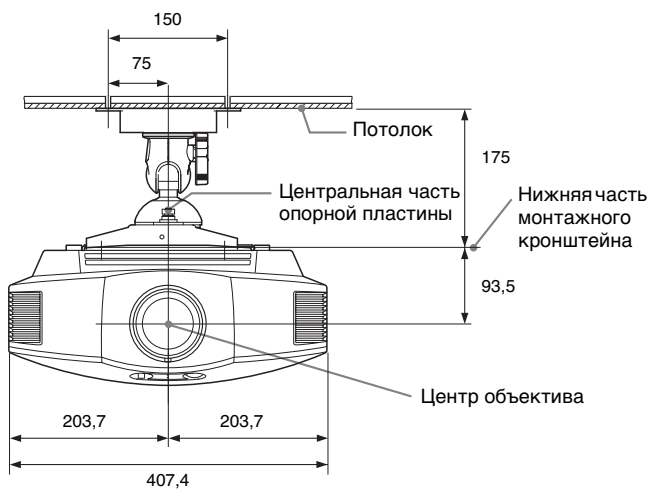

Вид сбоку

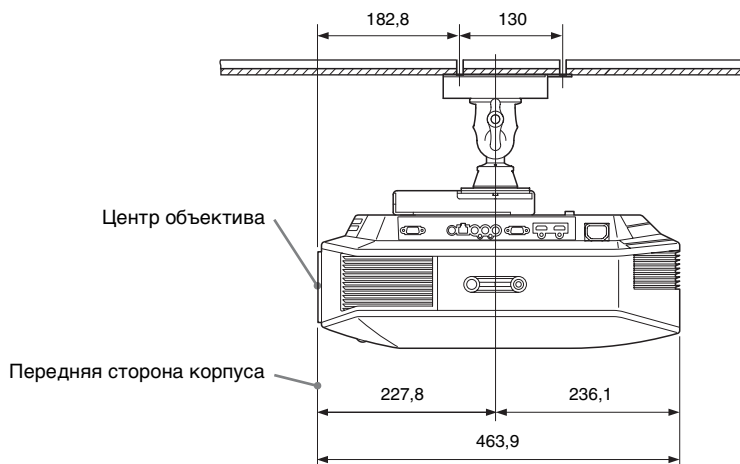

Указатель

ЧИСЛЕННЫЕ ЗНАЧЕНИЯ

3D-настройки	
3D-формат	46
Выб. отобр. 2D-3D	46
Рег. глубины 3D	47
Эфф. 3D-имит.	47
Яркость 3D-очков	47
3D-очки	
Диапазон связи 3D-очков	26

А

АРА	43
-----------	----

F

fH	54
fV	54

Н

HDMI	14
------------	----

М

Motionflow	37
MPEG NR	38

N

NR	38
----------	----

R

RCP	40
-----------	----

X

x.v.Color	39, 57
-----------------	--------

А

Автопоиск вх.	49
--------------------	----

Б

Блок. Настроек	49
----------------------	----

В

Верт.трап.иск	51
Вырав.панели	52, 53

Г

Гамма-корр.	39
Гашение	52

Д

Динам. диап. HDMI	49
-------------------------	----

Е

Естест. изображ.	36
-----------------------	----

И

Изобр. вне экр.	42
----------------------	----

К

Калиб. наст.	
TV	35
Игра	35
Кинофильм 1	35
Кинофильм 2	35
Образец	35
Пользователь	36
Фото	35
Ярк. Кинофильм	35
Яркая TV-прог.	36
Контраст	37

Л

Ламп. таймер.	54
--------------------	----

М

Меню	
Изображ.	35
Информация	54
Монтаж	51
Настройка	44
Улучшенное изображ.	40
Функция	46
Экран	41

О

Область экрана	42
Оттенок	37

П

Память предварительной настройки	55
Провер.изобр	51
Передние ножки (регулируются) ...	13

Подключение	
Видеоборудование	14
Компьютер	17
Передачик 3D-сигнала	18
Поиск и устранение неисправностей	58
Полож. меню	44
Предустановленные сигналы	73
Принимаемые 3D-сигналы	78
Проект. Кино	37
Пульт дистанционного управления	
Расположение элементов управления	6

Р

Расположение элементов управления	
Задняя/нижняя сторона	5
Передняя/правая сторона	4
Расстояние проецирования и диапазон сдвига объектива	83
Рег. Лампы	36
Регул. сигн	
АРА	43
Сдвиг	43
Фаза	43
Шаг	43
Регулировка качества изображ.	29
полож. изображ.	9
Режим ожидания	45
Режим предварительной настройки	
BRT CINE	28
BRT TV	28
CINEMA FILM 1	28
CINEMA FILM 2	28
GAME	28
PHOTO	28
REF	28
TV	28
USER	28
Режим фильма	38
Резкость	38

С

Сброс	
сбрасываемые элементы	33
сброс элементов	33
СИНХР. вывода 3D	47
Сообщения	
Предостерегающие	64
Предупреждающие	63
Состояния	44

Т

Технические характеристики	71
----------------------------------	----

У

Улучш.двиг.	37
Улучшение контр.	39
Устан.HDMI	47
Установки лампы	45
Установки охлажд	44

Ф

Фон	49
Формат	
Нормальный	23, 24, 41
Полный	24, 42
Раст. по вер.	23, 41
Растяжение	23, 41
Сжатие	24, 42
Увеличение	22, 41
Шир. увелич.	22, 41

Ц

Цвет. прост-во	39
Цвет. темп.	38
Цветность	37

Ч

Чер.Фил. Плюс	36
---------------------	----

Э

Эксп.устан.	38
Энергосбереж.	45

Я

Язык	44
Яркость	37

Информация о товарных знаках

- “PlayStation” является зарегистрированным товарным знаком компании Sony Computer Entertainment Inc.
- Термины HDMI и HDMI High-Definition Multimedia Interface, а также логотип HDMI являются товарными знаками или зарегистрированными товарными знаками HDMI Licensing LLC в США и других странах.
- “Blu-ray” и “Blu-ray Disc” являются товарными знаками Blu-ray Disc Association.

.....
Контроль по HDMI является стандартной функцией взаимного контроля HDMI, использующей спецификации HDMI CEC (Consumer Electronics Control).

Данный проектор поддерживает DeepColor, x.v.Color, LipSync, сигнал 3D и входной сигнал компьютера стандартов HDMI. Также поддерживается HDCP.

