



РУКОВОДСТВО ПОЛЬЗОВАТЕЛЯ

# Монитор LG Digital Signage

(МОНИТОР SIGNAGE)

---

Для безопасности и удобства работы с устройством сперва прочтите руководство пользователя.

43UH5N-E    49UH5N-E    55UH5N-E    65UH5N-E

43UH7N-E    49UH7N-E    55UH7N-E    65UH7N-E

# СОДЕРЖАНИЕ

## ОСНОВНЫЕ СВЕДЕНИЯ ..... 3

- Принадлежности ..... 3
- Описание кнопок ..... 4

## ПОДГОТОВИТЕЛЬНЫЕ МЕРОПРИЯТИЯ ..... 5

- Подключение ИК-датчика ..... 5
- Замок Kensington ..... 6

## ПРОВЕРКА УСЛОВИЙ ПЕРЕД УСТАНОВКОЙ ..... 7

- Ориентация при установке ..... 7
- Выбор правильного места для  
установки ..... 8
- Держатель настенного кронштейна ..... 9

## МЕРЫ ПРЕДОСТОРОЖНОСТИ ПРИ ЭКСПЛУАТАЦИИ ..... 10

- Пыль ..... 10
- Остаточное изображение ..... 10

## ХАРАКТЕРИСТИКИ УСТРОЙСТВА ..... 12

## ЛИЦЕНЗИЯ ..... 18

Данное изделие не предназначено для бытового использования.

## ОСНОВНЫЕ СВЕДЕНИЯ

### ! ПРИМЕЧАНИЕ

- Комплектация продукта может отличаться в зависимости от модели или региона.
- Технические характеристики продуктов или содержимое функции устройства могут быть изменены без уведомления в дальнейшем, ввиду модернизации функций продукта.
- ПО SuperSign и Руководство пользователя
  - Последние версии ПО и руководства пользователя SuperSign можно загрузить на веб-сайте <https://partner.lge.com>.

### Принадлежности

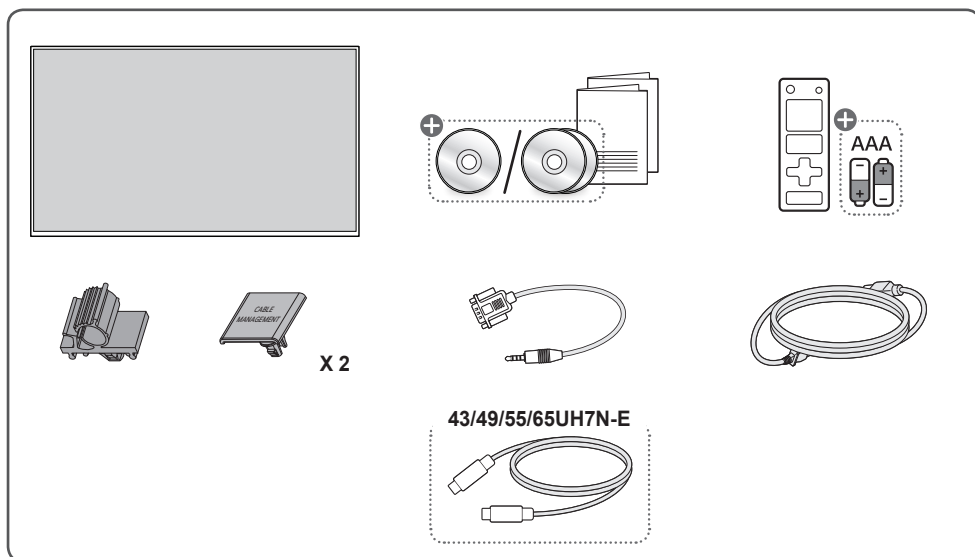

+ В зависимости от страны

## Описание кнопок

Изображения могут отличаться в зависимости от модели.

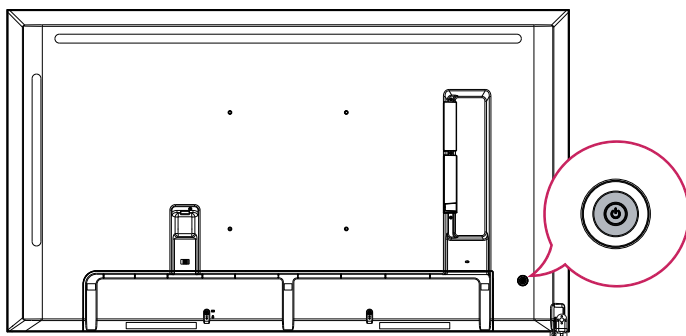





1 Когда монитор включен, один раз нажмите кнопку .

2 Данную функцию можно использовать при открытом меню.

3 Все запущенные приложения будут закрыты.

## Быстрое меню

- |   |   |
|---|---|
| <p> Выключение питания.</p> <p> Изменение источника входного сигнала.</p> | <p> Доступ к главному меню.</p> <p> Закрытие быстрого меню.</p> |
|---|---|

# ПОДГОТОВИТЕЛЬНЫЕ МЕРОПРИЯТИЯ

## Подключение ИК-датчика

Подключите к устройству кабель, чтобы обеспечить прием сигналов от пульта ДУ.

Поверните ИК-датчик, чтобы он мог принимать сигналы с учетом горизонтальной или вертикальной ориентации монитора.

- Изображения могут отличаться в зависимости от модели.
- Перед использованием снимите с кабеля защитную пленку.

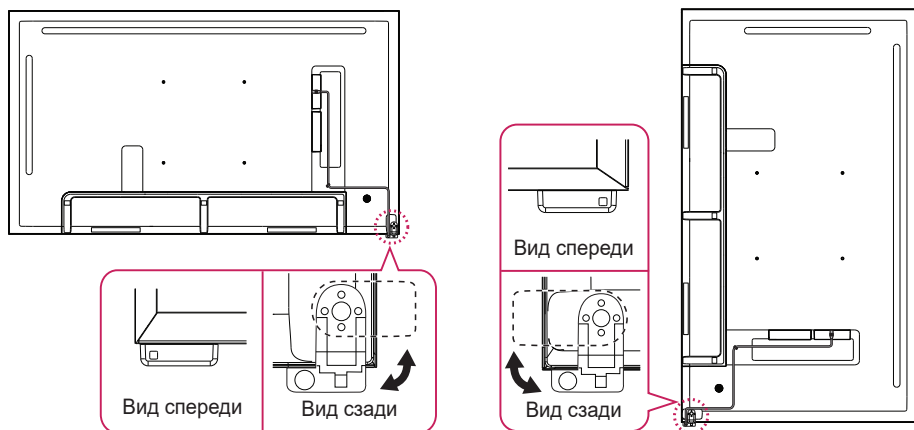

**Монтаж в горизонтальном положении  
(по умолчанию)**

**Монтаж в вертикальном положении**

Позволяет спрятать ИК-датчик.

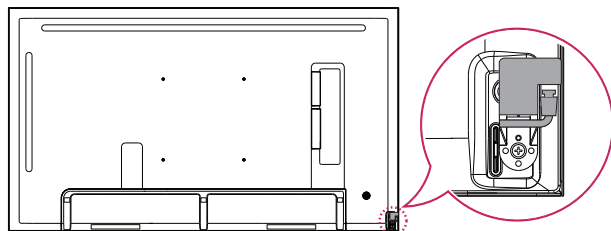

## Замок Kensington

(Актуально не для всех моделей.)

Разъем для замка Kensington расположен на задней панели монитора. Подробную информацию об установке и использовании замка см. в соответствующем руководстве пользователя.

Проденьте кабель системы безопасности Kensington через монитор и отверстие в столе.

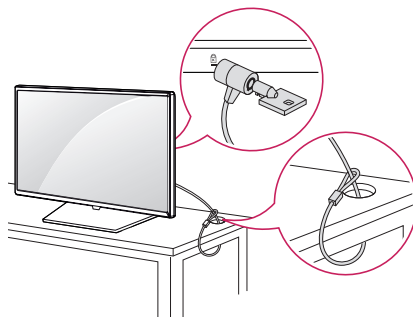

### ! ПРИМЕЧАНИЕ

- Замок Kensington является дополнительной опцией.
- Рисунок выше служит для создания общего представления об установке; фактический вид изделия может быть другим.

# ПРОВЕРКА УСЛОВИЙ ПЕРЕД УСТАНОВКОЙ

Производитель не несет ответственности за повреждения, возникшие из-за нарушения инструкций.

## Ориентация при установке

### Вертикальное положение

Чтобы правильно разместить монитор при монтаже в вертикальном положении, разверните его экраном к себе и поверните на 90 градусов против часовой стрелки.



### Угол наклона

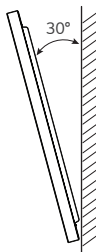

### Расположение на потолке либо полу

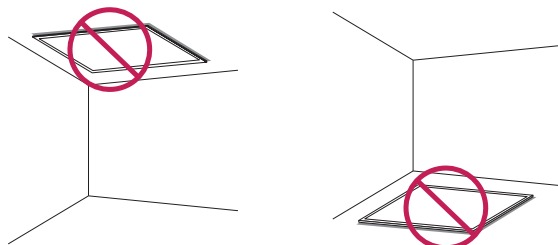

## Выбор правильного места для установки

Производитель не несет ответственности за повреждения, возникшие из-за нарушения инструкций.

### В помещении

#### Крепление к стене

13 мм (тонкий настенный кронштейн, приобретается отдельно)

26 мм (стандартный настенный кронштейн, приобретается отдельно)

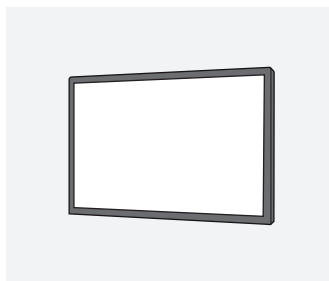

A : не менее 13 мм

- Гарантия не распространяется на повреждения, возникшие из-за ненадлежащего размещения устройства, при котором его передняя панель подверглась воздействию прямого солнечного света.
- Вокруг изделия должно быть достаточно свободного места, чтобы в вентиляционные отверстия свободно поступал воздух.

#### Установка в стенной нише

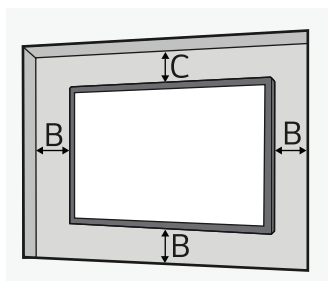

A : не менее 13 мм

B : не менее 50 мм

C : не менее 70 мм

- Гарантия не распространяется на повреждения, возникшие из-за ненадлежащего размещения устройства, при котором его передняя панель подверглась воздействию прямого солнечного света.

### Установка вне помещений

#### Крытое внешнее пространство





## Держатель настенного кронштейна

Чтобы установить монитор на стену, прикрепите к его задней панели держатель настенного кронштейна (приобретается дополнительно).

Будьте осторожны: убедитесь, что держатель настенного кронштейна (приобретается дополнительно) надежно прикреплен как к монитору, так и к стене.

Ниже указаны размеры настенного кронштейна VESA для соответствующей модели.

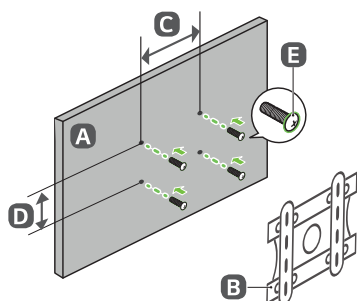

| A  | B       | C × D<br>(мм) | E  | E<br>Длина (максимальная) (мм) |
|--|---------|---------------|----|--------------------------------|
| 43UH5N-E<br>43UH7N-E   | LSW240* | 200 × 200     | M6 | 14                             |
| 49UH5N-E<br>49UH7N-E<br>55UH5N-E<br>55UH7N-E<br>65UH5N-E<br>65UH7N-E | OLW480* | 300 × 300     | M6 | 14                             |

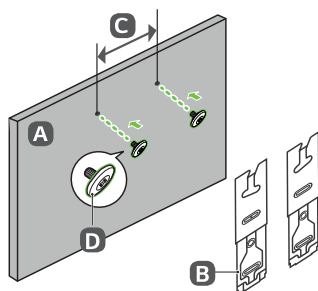

| A  | B       | C<br>(мм) | D  | D<br>Длина (максимальная) (мм) |
|--|---------|-----------|----|--------------------------------|
| 43UH5N-E<br>43UH7N-E   | WB21LM* | 200       | M6 | 14                             |
| 49UH5N-E<br>49UH7N-E<br>55UH5N-E<br>55UH7N-E<br>65UH5N-E<br>65UH7N-E | WB21LM* | 300       | M6 | 14                             |

### ⚠ ВНИМАНИЕ

- Перед перемещением или установкой монитора отключите кабель питания. В противном случае это может привести к поражению электрическим током.
- Если монитор установлен на потолке или наклонной стене, он может упасть и травмировать окружающих.
- Гарантия не распространяется на повреждения, вызванные чрезмерно тугим затяжкой винтов.
- Используйте винты и настенные кронштейны, соответствующие стандарту VESA. Гарантия на устройство не распространяется на поломки или повреждения, вызванные неправильным использованием компонентов или использованием неподходящих компонентов.

### ! ПРИМЕЧАНИЕ

- Использование чрезмерно длинных винтов может привести к повреждению внутренних компонентов устройства. Убедитесь, что винты имеют правильную длину.
- Дополнительные сведения об установке настенного кронштейна см. в соответствующем руководстве пользователя.

# МЕРЫ ПРЕДОСТОРОЖНОСТИ ПРИ ЭКСПЛУАТАЦИИ

## Пыль

Гарантия не распространяется на повреждения монитора в результате его использования в запыленных помещениях.

## Остаточное изображение

- Остаточное изображение появляется на экране выключенного устройства.
  - Длительное воспроизведение статичных изображений быстро приводит к повреждению пикселей. Используйте экранную заставку.
  - Остаточное изображение может возникать, когда контрастные изображения с участками разной яркости (черно-белые или в оттенках серого) сменяются на экране более темными. Это нормально и объясняется характеристиками устройства.
- Когда на ЖК-дисплее длительное время воспроизводится статичное изображение, между электродами, управляющими работой жидких кристаллов (ЖК), возникает небольшая разность потенциалов. Со временем разность потенциалов между электродами увеличивается, и жидкие кристаллы постепенно выстраиваются в одном направлении. Таким образом на экране даже после переключения остается прежнее изображение, которое называют остаточным.
- При частой смене изображений это явление отсутствует. Оно возникает лишь в случае, если экран длительное время воспроизводит статичное изображение. Ниже изложены рекомендации по снижению вероятности появления остаточных изображений при воспроизведении статичных картинок. Следите, чтобы одно и то же изображение не воспроизводилось на экране непрерывно более 12 часов. Еще лучше менять изображения чаще. В таком случае вероятность возникновения остаточного изображения будет еще ниже.

- Рекомендуемые условия использования

1 Меняйте цвет фона и текста через равные промежутки времени.

- Остаточное изображение возникает реже, если сменяемые цвета являются дополняющими, а не контрастными.

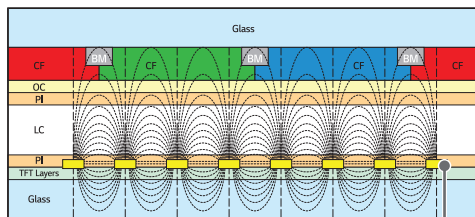

Слой пикселей ITO или MoTi

2 Переключайте изображения на экране через равные промежутки времени.

- Следите, чтобы с каждой сменой экрана менялось также расположение текста и изображений на нем.



# ХАРАКТЕРИСТИКИ УСТРОЙСТВА

Характеристики устройства и сведения о нем могут быть изменены без предварительного уведомления в целях улучшения работы устройства.

## 43/49/55/65UH5N-E

|                                  |   |  |
|----------------------------------|---|--|
| <b>Входные/ выходные разъемы</b> | LAN IN, HDMI IN 1, HDMI IN 2, HDMI IN 3, DP IN, RS-232C IN, IR & LIGHT SENSOR, USB 2.0 IN, HDMI OUT, AUDIO OUT, RS-232C OUT |  |
| <b>Разрешение</b>                | Рекомендуемое разрешение  | 3 840 x 2 160 при 60 Гц (HDMI1,2,3 / DisplayPort)<br>- Может не поддерживаться в зависимости от операционной системы и типа графической карты. |
|                                  | Максимальное разрешение   |  |
| <b>Встроенный аккумулятор</b>    | Используется  |  |
| <b>Условия окружающей среды</b>  | Температура воздуха при рабочем режиме  | От 0 °C до 40 °C   |
|                                  | Влажность воздуха при рабочем режиме  | От 10 % до 80 % (это позволит избежать образования конденсата)   |
|                                  | Температура воздуха при хранении  | От -20 °C до 60 °C   |
|                                  | Влажность воздуха при хранении  | От 5 % до 85 % (это позволит избежать образования конденсата)<br>* Условия хранения устройства в упаковке                                      |

### ! ПРИМЕЧАНИЕ

- «Video Daisy Chain» можно настроить через HDMI OUT. Параметр входного разрешения может поддерживать до 3 840 x 2 160 при 30 Гц и не может превышать 30 Гц. (только в модели UH5N-E)

## 43/49/55/65UH7N-E

|                                 |  |   |
|---------------------------------|--|---|
| <b>Входные/выходные разъемы</b> | LAN IN, HDMI IN 1, HDMI IN 2, DP IN, RS-232C IN, IR & LIGHT SENSOR, USB Type-C, USB 2.0 IN, DP OUT, AUDIO OUT, RS-232C OUT |   |
| <b>Разрешение</b>               | Рекомендуемое разрешение   | 3 840 x 2 160 при 60 Гц (HDMI1,2 / USB Type-C / DisplayPort)                              |
|                                 | Максимальное разрешение  | - Может не поддерживаться в зависимости от операционной системы и типа графической карты. |
| <b>Встроенный аккумулятор</b>   | Используется   |   |
| <b>Условия окружающей среды</b> | Температура воздуха при рабочем режиме   | От 0 °C до 40 °C  |
|                                 | Влажность воздуха при рабочем режиме   | От 10 % до 80 % (это позволит избежать образования конденсата)                            |
|                                 | Температура воздуха при хранении   | От -20 °C до 60 °C  |
|                                 | Влажность воздуха при хранении   | От 5 % до 85 % (это позволит избежать образования конденсата)                             |
|                                 |  | * Условия хранения устройства в упаковке  |

**! ПРИМЕЧАНИЕ**

- Порты USB-C не поддерживают функцию быстрой зарядки. Использование переходников питания для быстрой зарядки также не поддерживается.
- Используйте только сертифицированные кабели USB-C (длиной не более 1,5 м). При невыполнении этого условия экран может не отображаться или могут возникать ошибки подключения.
- Порт USB-C не поддерживает DPM (Спящий режим).

**43UH5N-E, 43UH7N-E**

|  |                                       |
|--|---------------------------------------|
| Напряжение питания                       | 100-240 В~ 50/60 Гц 1,2 А             |
| Размер (Ширина x Высота x Глубина) / Вес | 963 мм x 556,2 мм x 29,7 мм / 11,1 кг |

**49UH5N-E, 49UH7N-E**

|  |  |
|--|--|
| Напряжение питания                       | 100-240 В~ 50/60 Гц 1,3 А                |
| Размер (Ширина x Высота x Глубина) / Вес | 1095,6 мм x 630,8 мм x 29,7 мм / 13,6 кг |

**55UH5N-E, 55UH7N-E**

|  |  |
|--|--|
| Напряжение питания                       | 100-240 В~ 50/60 Гц 1,6 А                |
| Размер (Ширина x Высота x Глубина) / Вес | 1231,4 мм x 707,2 мм x 29,7 мм / 16,1 кг |

**65UH5N-E, 65UH7N-E**

|  |  |
|--|--|
| Напряжение питания                       | 100-240 В~ 50/60 Гц 2,0 А                |
| Размер (Ширина x Высота x Глубина) / Вес | 1450,3 мм x 830,3 мм x 29,7 мм / 24,2 кг |

**HDMI / DisplayPort / USB-C (режим ПК)**

| Разрешение    | Частота горизонтальной развертки (кГц) | Частота вертикальной развертки (Гц) | Примечания                    |
|---------------|--|-------------------------------------|-------------------------------|
| 800 x 600     | 37,879                                 | 60,317                              | HDMI1/2/3, DisplayPort, USB-C |
| 1 024 x 768   | 48,363                                 | 60                                  |                               |
| 1 280 x 720   | 44,772                                 | 59,855                              |                               |
| 1 280 x 1 024 | 63,981                                 | 60,02                               |                               |
| 1 680 x 1 050 | 65,29                                  | 59,954                              |                               |
| 1 920 x 1 080 | 67,5                                   | 60                                  |                               |
| 3 840 x 2 160 | 67,5                                   | 30                                  |                               |
| 3 840 x 2 160 | 135                                    | 60                                  |                               |

\* HDMI3 : только в модели UH5N-E.

\* USB-C : только в модели UH7N-E.

**HDMI / DisplayPort (режим DTV)**

| Разрешение | Частота горизонтальной развертки (кГц) | Частота вертикальной развертки (Гц) | Примечания             |
|------------|--|-------------------------------------|------------------------|
| 480/60p    | 31,5                                   | 60                                  | HDMI1/2/3, DisplayPort |
| 576/50p    | 31,25                                  | 50                                  |                        |
| 720/50p    | 37,5                                   | 50                                  |                        |
| 720/60p    | 45                                     | 60                                  |                        |
| 1 080/50i  | 28,1                                   | 50                                  |                        |
| 1 080/60i  | 33,75                                  | 60                                  |                        |
| 1 080/50p  | 56,25                                  | 50                                  |                        |
| 1 080/60p  | 67,432                                 | 59,94                               |                        |
| 1 080/60p  | 67,5                                   | 60                                  |                        |
| 2 160/30p  | 67,5                                   | 30                                  |                        |
| 2 160/50p  | 112,5                                  | 50                                  |                        |
| 2 160/60p  | 135                                    | 60                                  |                        |

\* HDMI3 : только в модели UH5N-E.

**! ПРИМЕЧАНИЕ**

- Частота горизонтальной развертки: Интервал по горизонтали, представляющий собой время отображения одной горизонтальной строки. При делении единицы на интервал по горизонтали получается количество горизонтальных строк, отображаемых каждую секунду; эта величина может быть подсчитана как частота горизонтальной развертки. Единица измерения — килогерц (кГц).
- Частота вертикальной развертки: Изображение на экране обновляется несколько десятков раз в секунду как при работе флуоресцентной лампы. Частота вертикальной развертки, или скорость обновления, показывает, сколько раз в секунду обновляется изображение. Единица измерения — герц (Гц).



**Беспроводной модуль: технические характеристики (LGSBWAC95)****Беспроводной LAN (IEEE 802.11a/b/g/n/ac)**

| <b>Диапазон частот (МГц)</b> | <b>Выходная мощность (макс.) (дБм)</b> |
|------------------------------|--|
| От 2400 до 2483,5            | 19                                     |
| От 5150 до 5725              | 18                                     |
| От 5725 до 5850              | 13,5                                   |

**Bluetooth**

| <b>Диапазон частот (МГц)</b> | <b>Выходная мощность (макс.) (дБм)</b> |
|------------------------------|--|
| От 2400 до 2483,5            | 9                                      |

- Поскольку диапазоны могут отличаться в разных странах, Пользователь не может изменять или настраивать рабочую частоту. Этот продукт настроен в соответствии с таблицей частот в регионах.
- Для безопасности пользователя устройство необходимо устанавливать и использовать на расстоянии минимум 20 см от пользователя.

## ЛИЦЕНЗИЯ

В зависимости от модели поддерживаются различные лицензии. Дополнительные сведения о лицензиях см. на веб-сайте [www.lg.com](http://www.lg.com).



Термины HDMI, HDMI High-Definition Multimedia Interface, фирменный стиль HDMI и логотип HDMI являются товарными знаками или зарегистрированными товарными знаками компании HDMI Licensing Administrator, Inc.

Произведено по лицензии Dolby Laboratories. Название Dolby, Dolby Vision, Dolby Vision IQ, Dolby Audio, Dolby Atmos и символ с двойной буквой D являются торговыми марками Dolby Laboratories Licensing Corporation.



The Bluetooth® word mark and logos are registered trademarks owned by Bluetooth SIG, Inc. and any use of such marks by LG Electronics Inc. is under license. Other trademarks and trade names are those of their respective owners.



Модель и серийный номер устройства  
указаны на задней панели устройства.  
Запишите их ниже на случай, если  
потребуется техническое обслуживание.

МОДЕЛЬ

---

СЕРИЙНЫЙ НОМЕР

---



This product qualifies for ENERGY STAR®.

Changing the factory default configuration and settings or enabling certain optional features and functionalities may increase energy consumption beyond the limits required for ENERGY STAR® certification.

Refer to [ENERGYSTAR.gov](http://ENERGYSTAR.gov) for more information on the ENERGY STAR® program.

При включении и выключении устройство  
издает шум, это нормально.