

JVC

ИНСТРУКЦИИ

D-ILA
ПРОЕКТОР

DLA-NX9
DLA-N7
DLA-N5

D-ILA[®]
HDMI[™]
HIGH-DEFINITION MULTIMEDIA INTERFACE

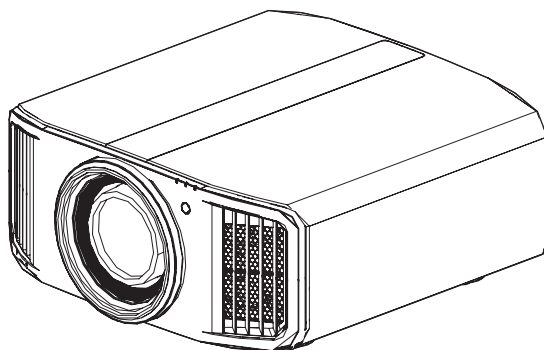

Мобильное руководство пользователя

● <http://manual3.jvckenwood.com/projector/mobile/global/>

Мобильное руководство пользователя можно просмотреть на устройствах с мобильным Интернетом, включая смартфоны и планшеты.



Приступая к работе

Установка

Управление

Регулировка/установка

Техническое обслуживание

Поиск и устранение неисправностей

Прочее

EAC

B5A-2809-09

Техника безопасности

ВАЖНАЯ ИНФОРМАЦИЯ

ОСТОРОЖНО !

ЧТОБЫ СНИЗИТЬ РИСК ВОЗГОРАНИЯ ИЛИ ПОРАЖЕНИЯ ЭЛЕКТРИЧЕСКИМ ТОКОМ, НЕ ПОДВЕРГАЙТЕ ПРИБОР ВОЗДЕЙСТВИЮ ДОЖДЯ ИЛИ ВЛАГИ.

ОСТОРОЖНО !

ПРИБОР ДОЛЖЕН БЫТЬ ЗАЗЕМЛЕН.

ВНИМАНИЕ!

Не снимайте крышку во избежание поражения электрическим током. Техническое обслуживание должно выполняться только квалифицированным персоналом.

Этот проектор оснащен трехконтактной вилкой с заземляющим контактом, удовлетворяющей нормативам ФНС (Федеральная комиссия по связи, США). Если вилку не удастся включить в розетку, обратитесь к электрику.

УРОВЕНЬ ШУМА

В соответствии со стандартом ISO7779 уровень звукового давления на месте оператора меньше или равен 50дБ (а).

О месте установки устройства и дате изготовления

Устанавливайте проектор на устойчивой поверхности, которая может выдержать вес проектора. Использование недостаточно прочной опоры может привести к падению или опрокидыванию проектора, что может привести к травме.

ВАЖНЫЕ МЕРЫ БЕЗОПАСНОСТИ

Электрическая энергия имеет широкий спектр применений. Это устройство сконструировано и изготовлено с учетом обеспечения безопасности. **ОДНАКО НЕПРАВИЛЬНОЕ ИСПОЛЬЗОВАНИЕ УСТРОЙСТВА МОЖЕТ ПРИВЕСТИ К ПОРАЖЕНИЮ ЭЛЕКТРИЧЕСКИМ ТОКОМ ИЛИ ВОЗГОРАНИЮ.** Чтобы обеспечить правильную работу средств безопасности этого устройства, соблюдайте следующие основные правила при его установке, эксплуатации и техническом обслуживании. Перед использованием устройства внимательно знакомьтесь со следующей информацией о мерах безопасности.

- Перед использованием устройства прочитайте инструкцию по безопасности и инструкцию по эксплуатации.
- Сохраните инструкцию по безопасности и инструкцию по эксплуатации для дальнейшего использования.
- Соблюдайте все предупреждающие надписи на устройстве и в инструкции по эксплуатации.
- Следуйте всем инструкциям по эксплуатации.
- Установите проектор рядом с электрической розеткой, из которой можно легко извлечь вилку.
- Перед очисткой устройства отключите его от сети. Не используйте жидкие или распыляемые чистящие средства. Очищайте устройство с помощью влажной ткани.
- Использование дополнительных принадлежностей стей, не рекомендованных производителем, может представлять опасность.
- Не устанавливайте устройство вблизи воды. Не используйте устройство сразу после его перемещения с улицы или холодного помещения в теплое. Это может привести к конденсации влаги и возникновению риска поражения электрическим током, возгорания и других опасностей.
- Не устанавливайте устройство на неустойчивую тележку, подставку или стол. Устройство может упасть и нанести тяжелую травму ребенку или взрослому, а также получить повреждения. Это устройство необходимо устанавливать согласно инструкциям производителя с использованием рекомендованного крепления.
- При установке устройства на тележке избегайте быстрой остановки при движении, не прилагайте чрезмерные усилия и избегайте неровных поверхностей, которые могут привести к перевороту устройства и тележки, повреждению оборудования и нанесению травм оператору.
- В корпусе устройства имеются предназначенные для вентиляции отверстия и щели. Они обеспечивают безотказную работу устройства и предотвращают его перегрев. Не закрывайте эти отверстия. (Избегайте закрытия вентиляционных отверстий при размещении устройства на кровати, диване, ковре или подобной поверхности. Размещать устройство в закрытом месте, например на книжной полке или в стойке, можно только при наличии необходимой вентиляции и соблюдения требований, приведенных в инструкции производителя.)
- Чтобы повысить теплоотдачу, оставьте свободное пространство между устройством и окружающими объектами, как показано ниже. Если устройство установлено в закрытом пространстве с указанными ниже размерами, используйте кондиционер воздуха для поддержания одинаковой температуры внутри и снаружи места установки. Перегрев может привести к повреждению.

PORTABLE CART WARNING
(symbol provided by RETAC)



S3126A

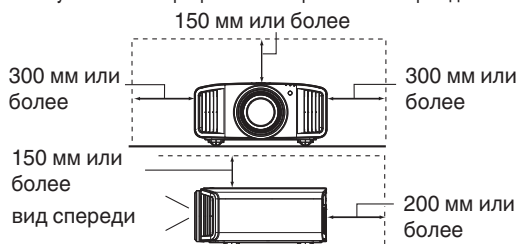

- Источник питания указан на наклейке. Если вы полагаете, что тип источника питания у вас дома может отличаться от указанного, проконсультируйтесь с продавцом или местным поставщиком электроэнергии.
- Шнур питания устройства оснащен трехконтактной вилкой. Такая вилка может использоваться только с заземленными электрическими розетками. Если вилку не удастся включить в розетку, обратитесь к электрику для установки розетки требуемого типа. Обязательно используйте вилку с заземлением для обеспечения безопасности.
- Не наступайте на шнуры питания и не зажимайте их предметами. Обратите особое внимание на размещение шнура у дверей, а также на состояние шнура у вилки, розетки и в месте, где он выходит из устройства.
- Чтобы обеспечить защиту устройства в грозу или при длительном его неиспользовании, отключите устройство от розетки и отсоедините кабели. Это предотвратит повреждение устройства от ударов молнии и выбросов тока.
- Не перегружайте электрические розетки, удлинительные кабели и встроены в оборудование электрические розетки, так как это может привести к возгоранию и поражению электрическим током.
- Не допускайте попадания в устройство посторонних предметов. Они могут попасть в точки опасного напряжения или привести к короткому замыканию, что может стать причиной возгорания или поражения электрическим током. Не проливайте жидкость на устройство.
- Не пытайтесь самостоятельно выполнять техническое обслуживание устройства, так как при открытии и снятии крышек существует риск поражения электрическим током, а также другие опасности. Техническое обслуживание должно выполняться только квалифицированным персоналом.
- Отсоедините устройство от сети и передайте устройство квалифицированному персоналу для проведения технического обслуживания в следующих случаях:
 - a) Поврежден шнур питания или его вилка.
 - b) На устройство была пролита жидкость или внутрь попали посторонние предметы.
 - c) Устройство подверглось воздействию дождя или воды.
 - d) Устройство не работает должным образом при следовании инструкции по эксплуатации. Используйте только те органы управления, которые описаны в руководстве по эксплуатации. Неправильное использование органов управления может привести к повреждению устройства и часто требует восстановления работоспособности устройства квалифицированным техником.
 - e) Устройство упало или было повреждено другим образом.
 - f) Заметно выраженные изменения в работе устройства указывают на необходимость проведения технического обслуживания.
- В случае необходимости замены деталей устройства убедитесь в том, что технический специалист сервисной службы использовал сменные детали, указанные производителем, или имеющие такие же характеристики, как и оригинальные детали. Несанкционированная замена детали может привести к возгоранию, поражению электрическим током и другим опасностям.
- После завершения технического обслуживания или ремонта устройства попросите технического специалиста сервисной службы выполнить проверку работы устройства.
- Устройство следует размещать на расстоянии не менее 30 см от источников теплового излучения, например радиаторов, заслонок, плит и других приборов, излучающих тепло (включая усилители).
- При подключении устройства к другим изделиями, например видеомagneтофонам или проигрывателям DVD- дисков, необходимо отключать их от источника питания во избежание поражения электрическим током.

- Не размещайте горючие вещества около охлаждающего вентилятора. К таким веществам, например, относятся ткань, бумага, спички, аэрозольные баллончики и газовые зажигалки, которые представляют опасность при чрезмерном нагреве. Не смотрите в объектив, когда лампа подсветки включена, поскольку это может привести к ухудшению зрения.
- Не смотрите внутрь устройства через вентиляционные отверстия и т.д. Не смотрите прямо на включенную лампу подсветки при снятой крышке. Лампа подсветки испускает ультрафиолетовые лучи, а яркость света настолько высока, что может повредить зрение.
- Не роняйте, не ударяйте и другим образом не повреждайте лампу подсветки (блок лампы). Лампа может разбиться и нанести травму. Не используйте поврежденную лампу подсветки. В случае неисправности лампы подсветки обратитесь к поставщику для ее ремонта. Осколки разбившейся лампы могут привести к получению травмы.
- В данном устройстве в качестве лампы подсветки используется ртутная лампа высокого давления. Соблюдайте осторожность при утилизации лампы. В случае возникновения вопросов обратитесь к поставщику.
- Не крепите проектор к потолку, если опора подвержена вибрации. В противном случае крепление проектора может быть повреждено вибрацией, что может привести к падению проектора и нанесению травмы.
- Для предотвращения поражения электрическим током используйте только шнур питания, предназначенный для этого устройства.
- С целью охраны здоровья, делайте перерыв на 5-15 минут каждые 30-60 минут и давайте глазам отдохнуть. Воздержитесь от просмотра 3D изображений, если чувствуете себя уставшим, нехорошо или при любых других неприятных ощущениях. Кроме того, в случае двоения изображения выполните настройку оборудования и программного обеспечения, чтобы картинка отображалась надлежащим образом. Если после регулировки двоение изображения не было устранено, прекратите эксплуатацию изделия.
- Один раз в три года выполните внутренний тест. В изделии имеются заменяемые детали, которые необходимы для обеспечения функционирования изделия (например, вентиляторы охлаждения). Расчетное время замены деталей можно существенно отличаться в зависимости от частоты использования и свойств окружающей среды. Для проведения замены обратитесь к своему поставщику или в ближайший авторизованный сервисный центр JVC.
- Если изделие монтируется на потолке Помните, что производитель не несет никакой ответственности, даже в течение гарантийного периода, если изделие получило повреждения из-за использования других металлических конструкций, применяемых для крепления на потолке, кроме выпускаемых компанией, а также в случае, если не соблюдены условия установки таких конструкций. Если при эксплуатации изделие будет подвешено на потолке, внимательно следите за температурой окружающей среды в районе установки модуля. Если в помещении используется централизованное отопление, то температура у потолка будет выше, чем обычно по помещению.
- Может возникнуть эффект остаточного изображения из-за прожигания электронных компонентов. Не отображайте на экране неподвижные изображения, а также изображения с высокой яркостью или контрастностью, как например в видеоиграх и компьютерных программах. Через достаточно большой период времени может возникнуть эффект остаточного изображения. Однако, такая ситуация не возникнет при воспроизведении движущихся изображений, т.е. при нормальном отображении видео.
- Неиспользование изделия в течение длительного периода времени может стать причиной его отказа. Периодически подключайте изделие к сети и дайте ему поработать. Избегайте эксплуатации изделия в комнатах с содержанием сигаретного дыма в воздухе. Очистить детали оптических компонент устройства при их загрязнении никотином и смолами невозможно. Это может привести к ухудшению характеристик изделия.
- При просмотре находитесь от экрана на расстоянии, в три раза превышающим размер проецируемого изображения. Лица, обладающие высокой светочувствительностью, любимы видами заболеваний сердца или со слабым здоровьем, не должны использовать 3D-очки.
- Просмотр 3D-изображений может привести к ухудшению здоровья. При возникновении любых изменений в физическом состоянии, немедленно прекратите просмотр и, при необходимости, обратитесь за консультацией к врачу.
- При просмотре 3D-изображений рекомендуется периодически делать перерывы. Требуемая продолжительность и частота перерывов для каждого человека подбирается индивидуально, на основе его состояния.
- Просмотр детьми с использованием 3D-очков должен проводиться только в присутствии их родителей или взрослых опекунов. Взрослые не должны допустить ситуации, когда глаза детей устанут от просмотра, поскольку реакцию на усталость и дискомфорт и другие явления трудно заметить, и это может быстро привести к ухудшению физического состояния. Поскольку у детей младше 6 лет зрительное восприятие еще не сформировано полностью, при возникновении любых проблем, касающихся просмотра 3D-изображений, обратитесь за консультацией к врачу, в случае необходимости.
- Имейте в виду, что при использовании функции 3D видеоизображение может отличаться от изначального в результате преобразования изображения на устройстве.

*** НЕ разрешайте неквалифицированному персоналу выполнять установку устройства.** Обратитесь к поставщику для установки устройства (например, для крепления устройства к потолку), так как для установки требуются специальные технические знания и навыки. Установка устройства неквалифицированным персоналом может привести к травме или поражению электрическим током.

- Не используйте оптические инструменты (такие как увеличительное стекло или отражатель), смотря на вывод лазера. Это может представлять опасность для глаз.
- При включении проектора убедитесь, что никто не смотрит в объектив проектора.
- Не смотрите в объектив и отверстия, когда горит индикатор. Это может иметь серьезные воздействия на человеческий организм.
- Запрещается снимать или устанавливать проекционный объектив с подключенным питанием.
- Попытка разобрать, починить или модифицировать проектор самостоятельно может привести к серьезным проблемам с безопасностью.
- Использование неисправного продукта не только приведет к поражению электрическим током или возникновению опасности возгорания, это может привести к нарушению зрения.
- При возникновении неполадки немедленно прекратите использование проектора и отправьте его авторизованному дилеру для ремонта.

ПОДКЛЮЧЕНИЕ К ЭЛЕКТРИЧЕСКОЙ СЕТИ

Только для USA и Канады Используйте только такой кабель питания.

Кабель питания



Для питания этого устройства используется переменный ток, напряжение 100 – 240 В. Используйте только шнур питания, предоставленный поставщиком, чтобы обеспечить безопасность и электромагнитную совместимость. Убедитесь в том, что шнур питания проектора подходит для использования с имеющимися электрическими розетками. Проконсультируйтесь с поставщиком.

Кабель питания



Для Соединенного Королевства Для стран континентальной Европы

ОСТОРОЖНО!
Не отрезайте вилку шнура питания устройства.
 Если вилка не подходит для использования с имеющимися розетками или длина шнура питания недостаточна, приобретите подходящий прошедший проверку на безопасность удлинитель или переходник или обратитесь к поставщику.
 Если вилка все-таки была отрезана, незамедлительно выбросьте ее, чтобы избежать поражения электрическим током от случайного включения отрезанной вилки в розетку.

ОСТОРОЖНО!
ПРИБОР ДОЛЖЕН БЫТЬ ЗАЗЕМЛЕН.

Уважаемые клиенты,
 Данное устройство отвечает требованиям европейских директив и стандартов, относящихся к электромагнитной совместимости и электробезопасности. Представителем компании JVC KENWOOD Corporation в Европе является компания JVCKENWOOD Deutschland GmbH Konrad-Adenauer-Allee 1-11, 61118 Bad Vilbel, ГЕРМАНИЯ

ВАЖНО!
 Провода шнура питания этого устройства имеют следующую цветовую маркировку:

желто-зеленый	: заземление
синий	: ноль
коричневый	: Stromführend

Так как эта маркировка может не соответствовать цветовой маркировке контактов вилки, выполните следующие действия. Желто-зеленый провод необходимо подсоединить к контакту, помеченному буквой "M" или "E", имеющему обозначение "защитное заземление" или окрашенному в зеленый или желтый и зеленый цвета. Синий провод необходимо подсоединить к контакту, имеющему обозначение "N" или окрашенному в черный цвет. Коричневый провод необходимо подсоединить к контакту, имеющему обозначение "L" или окрашенному в красный цвет.

ПОДКЛЮЧЕНИЕ К ЭЛЕКТРИЧЕСКОЙ СЕТИ (только для Великобритании)

ЗАМЕНА ПРЕДОХРАНИТЕЛЯ:
 При замене предохранителя используйте только предохранитель такого же номинала, затем закройте крышку предохранителя.

В СЛУЧАЕ ВОЗНИКНОВЕНИЯ СОМНЕНИЙ ОБРАТИТЕСЬ К КВАЛИФИЦИРОВАННОМУ ЭЛЕКТРИКУ.

Откройте отсек предохранителя с помощью плоской отвертки и замените предохранитель. (* На следующем рисунке приведен пример замены предохранителя.)

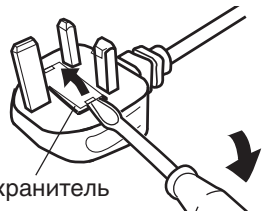

Предохранитель



Информация о продукции



Производитель: ДжейВиСи КЕНВУД Корпорейшн
Япония, Йокогама, Канагава-ку, Мория-тё, 3-тёмэ, 12-банти

Импортер: ООО «ДжейВиСи КЕНВУД РУС»
Российская Федерация, 127018, г. Москва, ул. Суцевский Вал, д. 31, стр. 1

Завод-изготовитель: ДжейВиСиКЕНВУД Электроникс (Таиланд) КоЛтд.
107 Моо 18, Фахолиотин Роуд, Клонг Нуенг, Клонг Луанг, Фатумтани 12120, Таиланд

ИНФОРМАЦИЯ

Срок службы составляет 5 лет с даты изготовления.

Месяц и год изготовления указываются на этикетке индивидуальной упаковочной коробки после символов МУ: в формате ММ.ГГГГ

Здесь ММ - это порядковый номер месяца в году, а ГГГГ - год изготовления.

Например, МУ:04.2018 означает, что товар изготовлен в апреле месяце 2018 года

Предупреждение:

Следуйте нижеприведенным правилам, если иное не указано в других документах.

1. Хранить в сухом, закрытом помещении.
при температуре от -10°C до 60°C
2. Во время транспортировки не бросать, не подвергать излишней вибрации или ударам о другие предметы.
3. Утилизировать в соответствии с национальным и/или местным законодательством.

Правила и условия реализации не установлены изготовителем и должны соответствовать национальному и/или местному законодательству страны реализации товара.

	Проектор
Модели:	DLA-NX9BE, DLA-N7BE, DLA-N5BE, DLA-N5WE, DLA-RS3000E, DLA-RS2000E, DLA-RS1000E
Сертификат Соответствия:	TC № RU C-JP.ME10.B.05056
Дата выдачи Сертификата Соответствия:	24.08.2018
Сертификат Соответствия действителен до:	23.08.2023
Соответствует требованиям нормативных документов:	ТР ТС 004/2011 «О безопасности низковольтного оборудования», ТР ТС 020/2011 «Электромагнитная совместимость технических средств»

Information for Users on Disposal of Old Equipment and Batteries



Products



Battery

[European Union only]

These symbols indicate that equipment with these symbols should not be disposed of as general household waste. If you want to dispose of the product or battery, please consider the collection systems or facilities for appropriate recycling.

Notice: The sign Pb below the symbol for batteries indicates that this battery contains lead.

Informations relatives à l'élimination des appareils et des piles usagés, à l'intention des utilisateurs



Produits



Pile

[Union européenne seulement]

Si ces symboles figurent sur les produits, cela signifie qu'ils ne doivent pas être jetés comme déchets ménagers. Si vous voulez jeter ce produit ou cette pile, veuillez considérer le système de collecte des déchets ou les centres de recyclage appropriés.

Notification: La symbole Pb en dessous du symbole des piles indique que cette pile contient du plomb.

Información para los usuarios sobre la eliminación de baterías/pilas usadas



Productos



Baterías/pilas

[Sólo Unión Europea]

Estos símbolos indican que el equipo con estos símbolos no debe desecharse con la basura doméstica. Si desea desechar el producto o batería/pila, acuda a los sistemas o centros de recogida para que los reciclen debidamente.

Atención: La indicación Pb debajo del símbolo de batería/pila indica que ésta contiene plomo.

Benutzerinformationen zur Entsorgung alter Geräte und Batterien



Produkte



Batterie

[Nur Europäische Union]

Diese Symbole zeigen an, dass derartig gekennzeichnete Geräte nicht als normaler Haushaltsabfall entsorgt werden dürfen. Wenden Sie sich zur Entsorgung des Produkts oder der Batterie an die hierfür vorgesehenen Sammelstellen oder Einrichtungen, damit eine fachgerechte Wiederverwertung möglich ist.

Hinweis: Das Zeichen Pb unterhalb des Batteriesymbols gibt an, dass diese Batterie Blei enthält.

Informazioni per gli utenti sullo smaltimento delle apparecchiature e batterie obsolete



Prodotti



Batteria

[Solo per l'Unione Europea]

Questi simboli indicano che le apparecchiature a cui sono relativi non devono essere smaltite tra i rifiuti domestici generici. Se si desidera smaltire questo prodotto o questa batteria, prendere in considerazione i sistemi o le strutture di raccolta appropriati per il riciclaggio corretto.

Nota: Il simbolo Pb sotto il simbolo delle batterie indica che questa batteria contiene piombo.

Informatie voor gebruikers over het verwijderen van oude apparatuur en batterijen



Producten



Batterij

[Alleen Europese Unie]

Deze symbolen geven aan dat apparatuur met dit symbool niet mag worden weggegooid als algemeen huishoudelijk afval. Als u het product of de batterij wilt weggooien, kunt u inzamelsystemen of faciliteiten voor een geschikte recycling gebruiken.

Opmerking: Het teken Pb onder het batterijsymbool geeft aan dat deze batterij lood bevat.

IEC62471-5

Информация о расположении меток

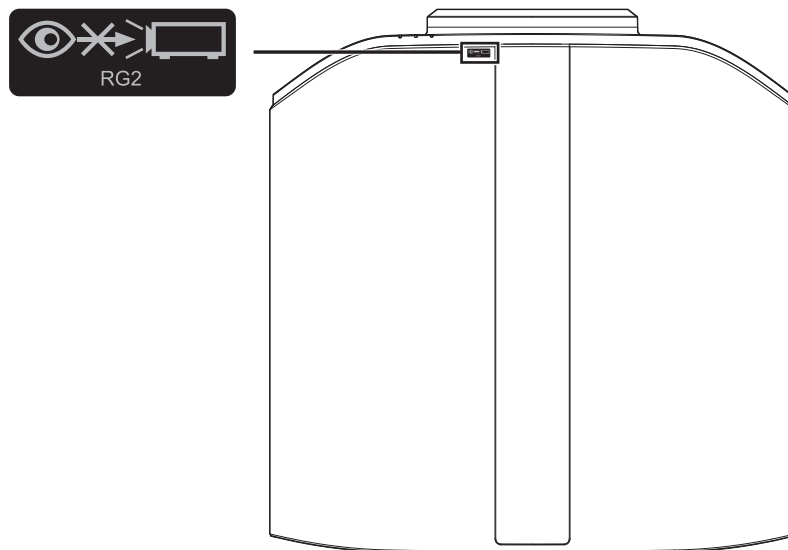

Как и в случае с любым другим источником яркого света, не смотрите на луч, RG2 IEC 62471-5:2015

Содержание

Приступая к работе

Техника безопасности	2
Аксессуары/Дополнительные аксессуары	11
Проверка аксессуаров	11
Дополнительные аксессуары	11
Органы управления и функции	12
Главный блок - вид спереди	12
Главный блок - вид снизу	12
Главный блок - вид сбоку	13
Главный блок - вид сзади	13
Главный блок - входные разъемы	14
Пульт дистанционного управления	15
Установка батарей в пульт дистанционного управления (ПДУ)	16
Эффективный диапазон пульта дистанционного управления	16
Меню	17

Установка

Установка проектора	18
Меры предосторожности во время установки	18
Меры предосторожности во время монтажа	19
Регулировка положения	20
Подключение проектора	21
Подключение входного разъема HDMI (цифровой вход)	21
Подключение к разъему LAN	22
Подключение к разъему RS-232C	22
Подключение к разъему TRIGGER (триггер)	23
Подключение кабеля питания (входит в комплект поставки)	23

Управление

Просмотр видео	24
Настройка экрана проектора	26
Регулировка объектива в зависимости от положения проектора	26
Корректировка настроек экрана	27
Регулировка размера экрана (соотношение сторон)	28
Просмотр фильмов 3D	29
Установка 3D СИНХРО ЭМИТТЕР	29
Просмотр фильмов 3D	30
Настройка фильмов 3D	30

Регулировка/установка

Выбор качества изображения в соответствии с типом видео ..	31
Настройка режима изображения	31
Настройка цветового профиля	32
Настройка предпочтительной цветности (Управление Цветом)	33
Просмотр HDR-контента	35
Оригинальная HDR-технология компании JVC	35
Настройка фильмов на большую выразительность (технология Multiple Pixel Control)	37

Точная настройка качества изображения	38
Настройка выходного проецируемого изображения (Гамма)	38
Тонкая настройка для настройки предпочтительной гаммы	40
Задайте Автоматическая Тональная Компрессия	42
Снижение эффекта размытости быстро движущихся изображений (Управление движением)	44
Регулировки и настройки в меню	46
Перечень элементов меню	46
 Изображение	48
 Входы НЧ	53
 Установка	55
 Установки Зкр.	62
 Настройки	63
 Информация	65

Техническое обслуживание

Замена лампы	66
Порядок замены лампы	66
Сброс времени лампы	68
Обслуживание блока и пульта дистанционного управления	69
Чистка и замена фильтра	69

Поиск и устранение неисправностей

Поиск и устранение неисправностей	70
Когда появляются следующие сообщения... ..	74

Прочее

Внешнее управление	75
Характеристики интерфейса RS-232C	75
Подключение TCP/IP	75
Формат команд	76
Код пульта дистанционного управления	77
Пример подключения	78
Технические характеристики	79
Указатель	88

Указатели, используемые в данном руководстве

NX9 указывает на то, что функция поддерживается DLA-NX9.

N7 указывает на то, что функция поддерживается DLA-N7.

N5 указывает на то, что функция поддерживается DLA-N5.

Элементы, не обозначенные указанными выше указателями, поддерживаются всеми моделями.

В данном руководстве в качестве примера используется проектор DLA-NX9. Внешний вид проектора других моделей может немного отличаться.

Аксессуары/Дополнительные аксессуары

Проверка аксессуаров

Крышка объектива 1 шт.

* Устанавливается на главный блок во время доставки.

Пульт дистанционного управления 1 шт.

Батареи AAA (для проверки работоспособности) 2 шт.

Кабель питания (для Великобритании) (около 2 м) 1 шт.

Кабель питания (для Европы) (около 2 м) 1 шт.

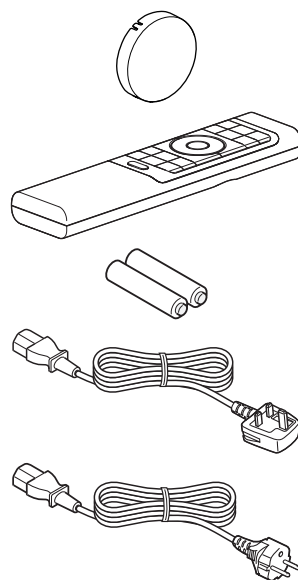

- Также прилагаются Краткое руководство пользователя, инструкция по технике безопасности, гарантийный талон и другие печатные материалы.
- Обязательно прочтите инструкцию по технике безопасности перед использованием данного проектора.

Дополнительные аксессуары

- Запасная лампа: Продукт № РК-L2618U
- ОЧКИ 3D: модель РК-AG3
- 3D СИНХРО ЭМИТТЕР: модель РК-EM2

Схема совместимости для 3D СИНХРО ЭМИТТЕР и ОЧКИ 3D

		ОЧКИ 3D		
		РК-AG1 (Способ связи: ИК-порт (инфракрасный))	РК-AG2 (Способ связи: ИК-порт (инфракрасный))	РК-AG3 (Способ связи: РЧ (радиочастотный))
3D СИНХРО ЭМИТТЕР	РК-EM1 (Способ связи: ИК-порт (инфракрасный))	○	○	—
	РК-EM2 (Способ связи: РЧ (радиочастотный))	—	—	○

Органы управления и функции

Главный блок - вид спереди

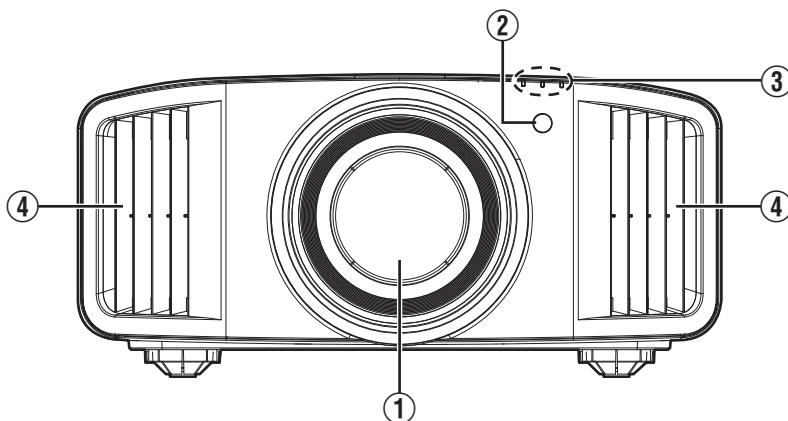

① Объектив

Это проекционный объектив. Запрещается заглядывать в объектив во время работы проектора.

② Датчик дистанционного управления (фронтальный)

Во время работы направляйте ПДУ в эту область.

* Сзади также находится датчик дистанционного управления.

③ Индикатор

См. „Индикаторы главного блока“ СТР. 84.

④ Вентиляционное отверстие

Выпуск теплого воздуха необходим для охлаждения внутри устройства.

Запрещается закрывать вентиляционные отверстия.

Главный блок - вид снизу

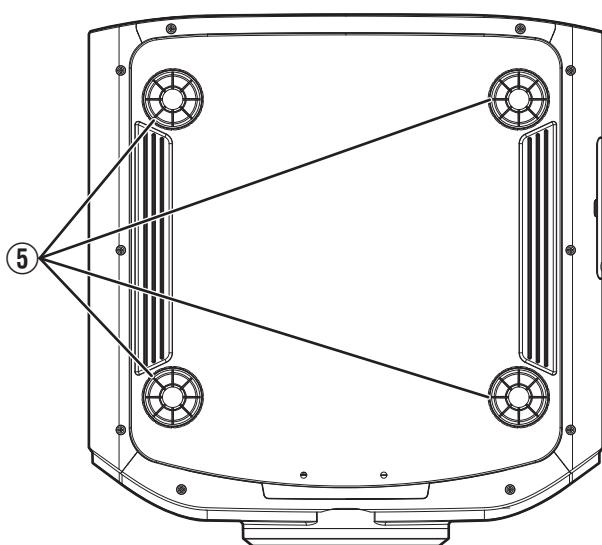

⑤ Ножки

Высоту и угол проецирования можно регулировать вращением ножек. (От 0 до 5 мм) (СТР. 20)

Отверстия снятых ножек можно использовать для монтажа проектора на потолке.

Главный блок - вид сбоку

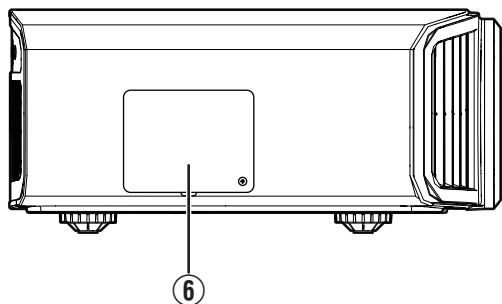

6 Крышка лампы

Во время замены лампы снимите эту крышку. (СТР. 66)

Главный блок - вид сзади

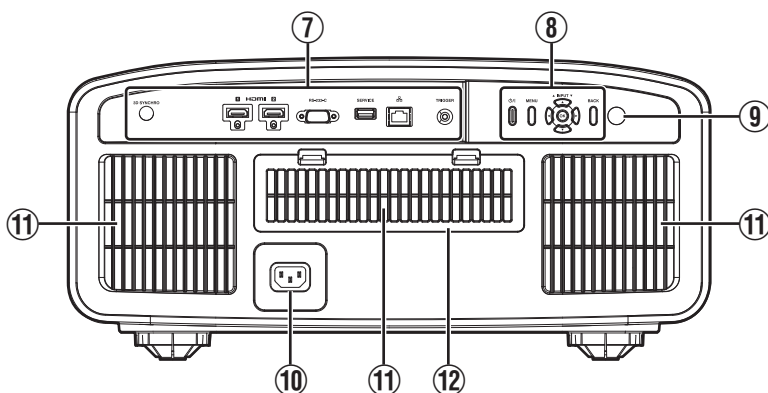

7 Входные разъемы

В дополнение к входному разъему видеосигнала также устанавливаются другие разъемы для таких устройств, как контроллеры и дополнительное оборудование.

См. „Главный блок - входные разъемы“ СТР. 14, чтобы узнать подробнее о разъемах.

8 Панель управления

За более подробной информацией обратитесь к „Панель управления“ на схеме ниже.

9 Датчик дистанционного управления (тыловой)

Во время работы направляйте ПДУ в эту область.

* С передней стороны также находится датчик дистанционного управления.

10 Входной разъем питания

Подключите кабель питания к этому разъему.

11 Вентиляционные отверстия

Впускные отверстия предназначены для забора воздуха и охлаждения внутри устройства. Запрещается блокировать или препятствовать выходному потоку горячего воздуха. Это может привести к неисправности блока.

12 Крышка фильтра

Чтобы выполнить техническое обслуживание фильтра, снимите эту крышку. (СТР. 69)

Панель управления

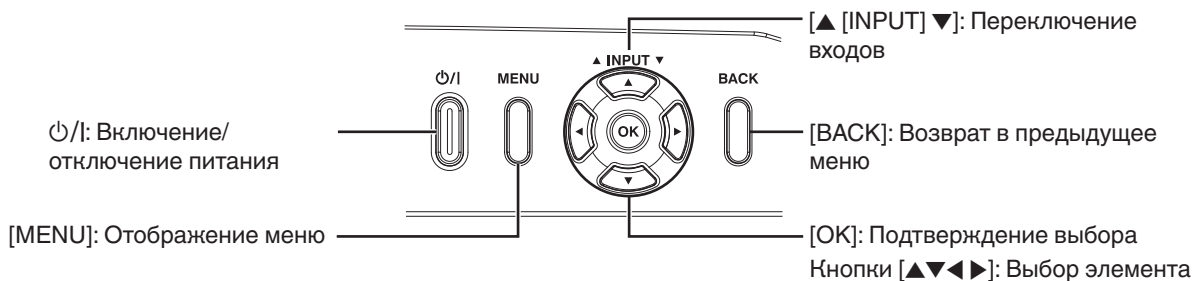

Главный блок - входные разъемы

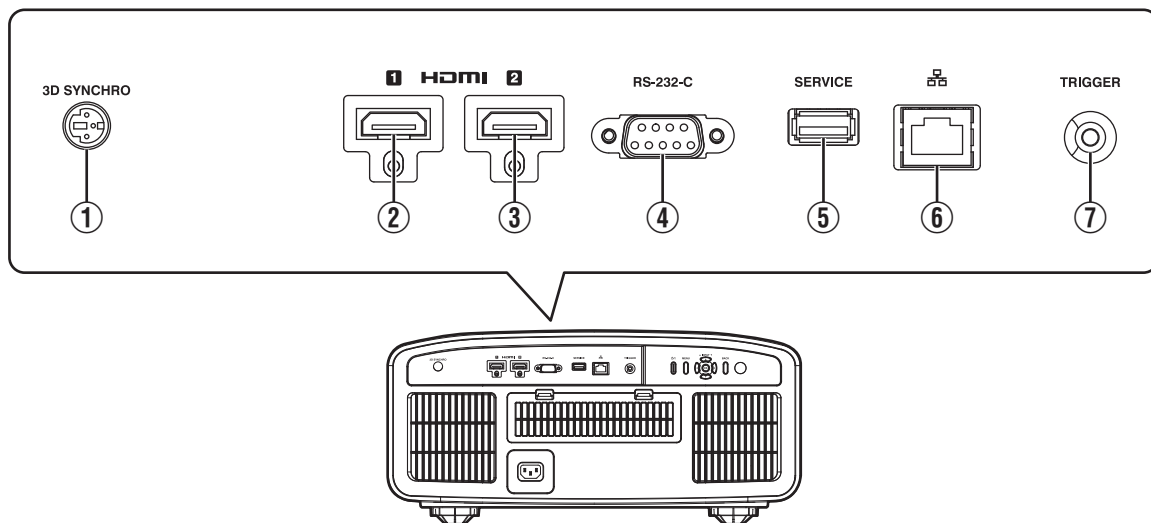

① Разъем [3D SYNCHRO]

Подключив к этому разъему 3D СИНХРО ЭМИТТЕР (приобретается отдельно), вы можете просматривать фильмы 3D.

② [HDMI 1] входной разъем

③ [HDMI 2] входной разъем

Для подключения к устройствам, которые оснащены выходом HDMI. (СТР. 21)

Оснащен блокировочным отверстием M3. Глубина резьбы отверстия - 3 мм.

④ [RS-232C] разъем (штыревой D-sub 9-контактный)

Управление проектором можно осуществлять с ПК через этот порт.

⑤ Разъем [SERVICE]

Для обновления программного обеспечения с помощью имеющегося в продаже флеш-накопителя USB.

⑥ [LAN] разъем (RJ-45)

Управление проектором можно осуществлять при помощи ПК через сетевое подключение путем отправки проектору команд.

⑦ Разъем [TRIGGER]

Выходной разъем для подключения источника питания постоянного тока в 12 В, 100 мА. Используется для вывода сигнала для управления устройствами, например, подъемным экраном, который имеет функцию триггера. Учтите, что неправильное подключение может привести к выходу проектора из строя. (Tip=DC +12 V, Sleeve=GND)

Пульт дистанционного управления

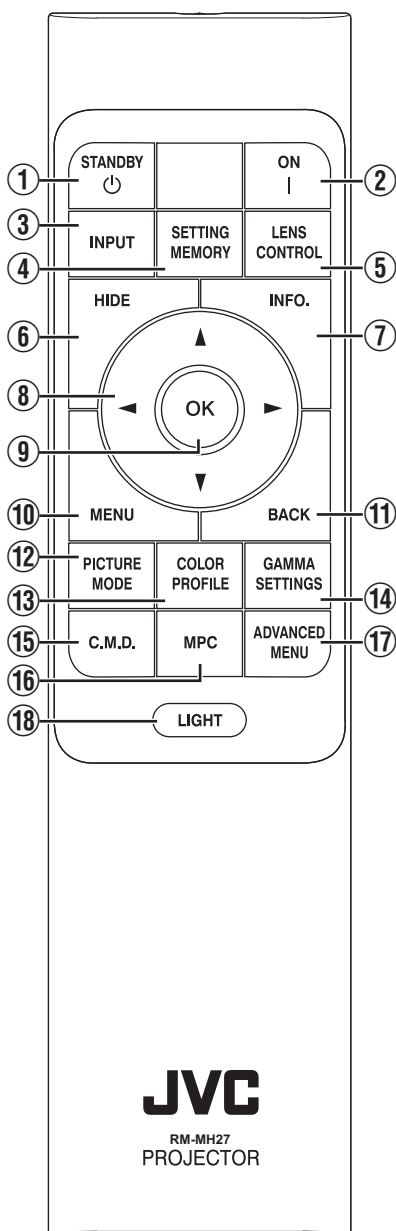

- ① [STANDBY]**
Выключение питания. (СТР. 25)
- ② [ON]**
Включение питания. (СТР. 24)
- ③ [INPUT]**
Переключает входной сигнал на [HDMI 1] или [HDMI 2]. (СТР. 24)
- ④ [SETTING MEMORY]**
Отображает меню выбора режима установки.
- ⑤ [LENS CONTROL]**
Для регулировки фокуса, трансфокации и сдвига. (СТР. 26)

 - Каждое нажатие кнопки переключает настройку в следующей последовательности: „Фокус“ → „Увеличение“ → „Сдвиг“...
- ⑥ [HIDE]**
Временное скрытие изображения. (СТР. 24)
- ⑦ [INFO.]**
Отображение информационного меню. (СТР. 65)
- ⑧ Кнопки [▲▼◀▶]**
Выбор элемента.
- ⑨ [OK]**
Подтверждение выбранного элемента.
- ⑩ [MENU]**
Отображение меню, или скрытие меню, если отображается.
- ⑪ [BACK]**
Возврат в предыдущее меню.
- ⑫ [PICTURE MODE]**
Отображает меню выбора режима изображения. (СТР. 31)
- ⑬ [COLOR PROFILE]**
Отображает меню выбора цветового профиля. (СТР. 32)
- ⑭ [GAMMA SETTINGS]**
Отображает меню настройки гаммы.
- ⑮ [C.M.D.]**
Отображает меню выбора интерполяции кадров. (СТР. 45)
- ⑯ [MPC]**
Отображает меню настройки MPC. (СТР. 37)
- ⑰ [ADVANCED MENU]**
Последовательное нажатие кнопки приведет к переключению меню в следующем порядке: „Режим Изображения“ → „Цветовой Профиль“ → „Цвет. Температура“ → „Управление движением“.
- ⑱ [LIGHT]**
Подсветка кнопок пульта дистанционного управления.

Установка батарей в пульт дистанционного управления (ПДУ)

Установка батарей

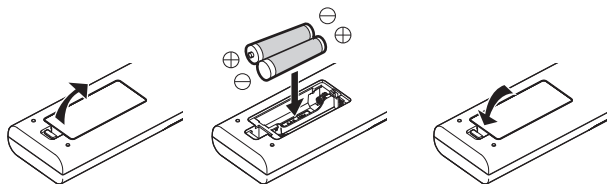

Извлечение батарей

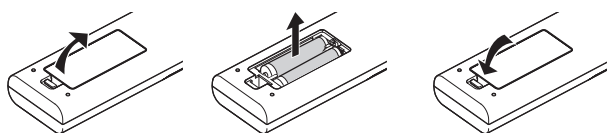

- Если ПДУ необходимо поднести ближе к устройству для осуществления управления, это означает, что батареи разряжены. Замените батареи новыми (AAA).
- Установите батареи в соответствии с метками \oplus \ominus . Сначала вставляйте со стороны \ominus . Извлекайте батарею со стороны \oplus .
- Если во время использования ПДУ возникла ошибка, снимите батареи и подождите пять минут. Установите батареи на место и используйте пульт дистанционного управления.

ПРЕДУПРЕЖДЕНИЕ

- Запрещается подвергать ПДУ воздействию прямых солнечных лучей или высокой температуры. Он может деформироваться из-за нагревания, или его внутренние детали могут подвергнуться неблагоприятному воздействию, что может создать опасность возгорания.
- Выньте батареи из пульта дистанционного управления при хранении пульта дистанционного управления. Хранение пульта дистанционного управления в течение длительного периода без извлечения батарей может привести к утечке электролита.
- Опасность взрыва, если батарея заменена батареей ненадлежащего типа. Утилизируйте использованные батареи в соответствии с инструкциями.
- Если необходимо выбросить батарею, пожалуйста, используйте системы или услуги по сбору отходов для надлежащей утилизации.

Эффективный диапазон пульта дистанционного управления

Расстояние между ПДУ и ИК приемником проектора (фронтального или тылового) не должно превышать 7 м. Если ПДУ работает неправильно, подойдите ближе к приемнику.

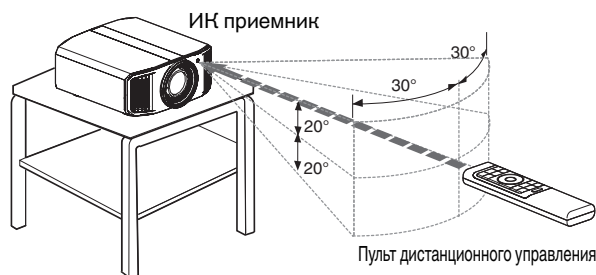

Управление экраном и пр.

Убедитесь, что суммарное расстояние А (между ИК приемником и экраном) и расстояние В (между ПДУ и экраном) не превышает 7 м.

- * Т.к. эффективность сигналов, отраженных от экрана, различается в зависимости от типа используемого экрана, рабочее расстояние может быть меньше.

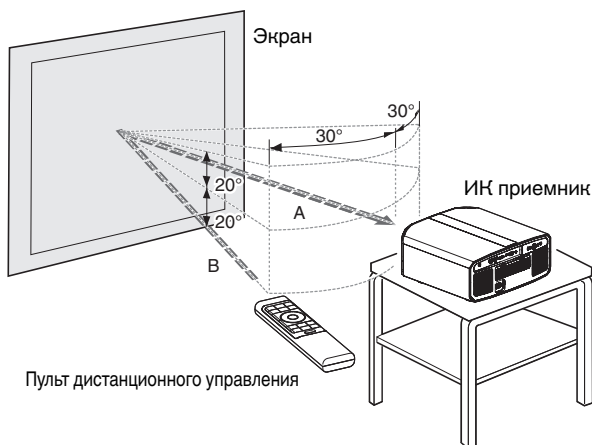

Меню

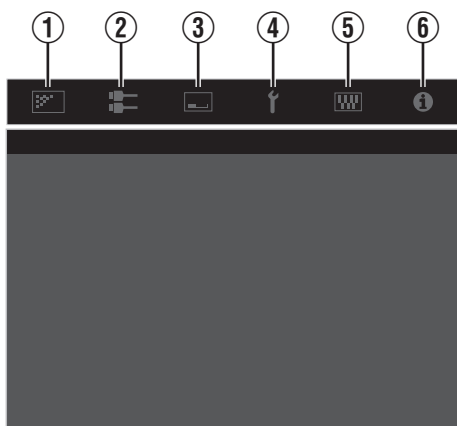

Выберите значок в верхней части меню, чтобы открыть соответствующий элемент настройки, как показано ниже.

① Изображение



② Входы НЧ



③ Установка



④ Установки Зкр.



⑤ Настройки



⑥ Информация



Установка проектора

Меры предосторожности во время установки

Перед установкой блока внимательно прочтите следующую информацию.

При переносе данного устройства

Это устройство тяжелое. Для его переноса необходимо присутствие как минимум двух человек.

Запрещается установка в следующих местах

Это устройство является высокоточным устройством. Запрещается его установка и использование в следующих местах. В противном случае, это может привести к возгоранию или неисправности.

- Места с большим скоплением пыли и высокой влажностью
- Места присутствия маслянистого дыма или сигаретного дыма
- Поверх ковров или на постели, а также на других мягких поверхностях
- Места, подверженные воздействию прямых солнечных лучей
- Места с пониженной и повышенной температурой
- Запрещается устанавливать это устройство в помещениях с высокой концентрацией маслянистого или сигаретного дыма. Даже небольшое количество дыма или масла может оказать на это устройство долговременное воздействие.

* В процессе работы этого устройства выделяется большое количество тепла, оно рассчитано на приток холодного воздуха для охлаждения оптических компонентов. Эксплуатация устройства в указанных выше местах может привести к отложению загрязнений на светопроводе, как следствие, к получению темных изображений или тусклых цветов.

* Загрязнения, налипшие на оптические компоненты, удалить невозможно.

Поддерживайте расстояние от стен и пр.

Т.к. устройством выделяется большое количество тепла, устанавливайте его на достаточном расстоянии от окружающих предметов, как показано ниже.

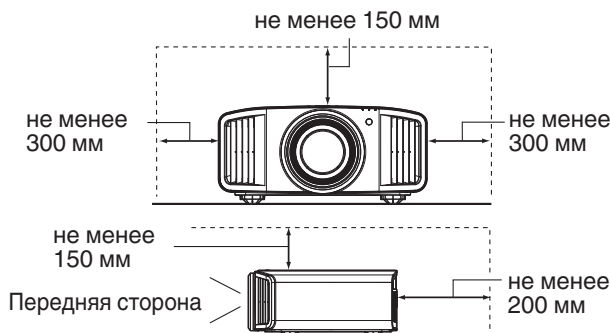

Спереди проектора необходимо убрать все препятствия. Если напротив вентиляционного отверстия находится препятствие, поток горячего воздуха возвращается обратно в устройство и вызывает его перегрев. Горячий воздух, выходящий из устройства, может отбрасывать тень на экран ("марев").

Эксплуатация устройства

В этом приборе используется проекционная лампа, которая нагревается в процессе работы.

Воздержитесь от проецирования в следующих случаях. В противном случае, это может привести к возгоранию или неисправности.

- Проецирование в вертикальном положении

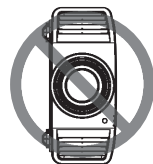

- Проецирование с отклонением на угол

Направление по горизонтали: в пределах $\pm 5^\circ$

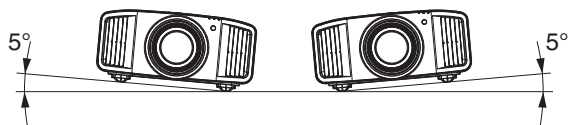

Отклонение по вертикали: в пределах $\pm 10^\circ$

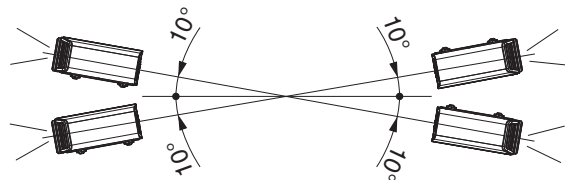

- Если отклонение превышает указанный выше диапазон, возможно возникновение неисправности.

Установка экрана

Устанавливайте экран и проектор перпендикулярно друг другу.



- Выберите материал экрана с неравномерной структурой. Равномерная структура, например, клетка, может вызвать возникновение интерференционных узоров.
- В таком случае можно изменить размер экрана, чтобы сделать интерференционные узоры менее заметными.

Использование проектора на высоте

Во время эксплуатации устройства на высоте более 900 м над уровнем моря (низкое атмосферное давление), установите „Высотный Режим“ в „Вкл.“ (СТР. 65)

Меры предосторожности во время монтажа

Крепление (монтаж) проектора

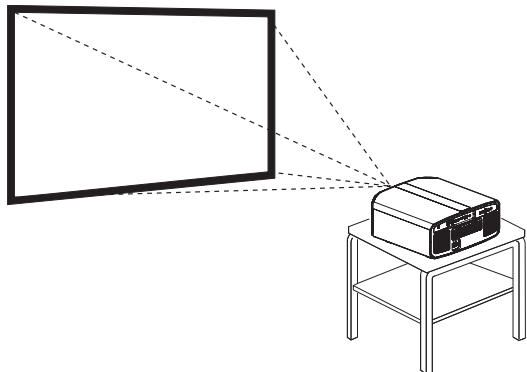

- Устройство необходимо установить неподвижно, установите его горизонтально.
- Надежно закрепите главный блок, чтобы предотвратить его падение, например, во время землетрясения.

Крепление проектора (монтаж на потолке)

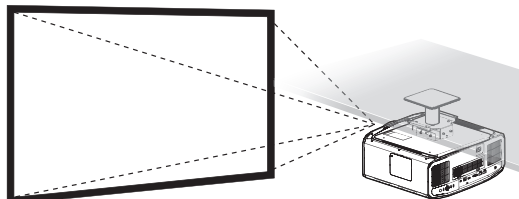

- Обязательно обратитесь к своему дилеру, чтобы для Вас установили данное устройство. Установка устройства собственными силами может вызвать падение устройства, что может привести к травмам.
- Выполните необходимые действия, чтобы не допустить падение главного блока, например, во время землетрясения.
- Независимо от срока гарантии компания JVC не несет ответственности за повреждение продукта, вызванное монтажом блока без использования потолочного крепежа, изготовленного не компанией JVC, или в условиях, которые не позволяют проводить монтаж на потолке.
- Во время использования блока в подвешенном состоянии на потолке следите за окружающей температурой. В случае применения нагревателя температура вблизи потока может быть выше ожидаемой.
- Чтобы прикрепить устройство на кронштейн для установки на потолке, установите крутящий момент в диапазоне от 1,5Н м до 2,0Н м. Затягивание с крутящим моментом, превышающим указанный выше диапазон, может привести к повреждению устройства, что может вызвать падение устройства.
- При повторном использовании потолочного кронштейна старой модели обратитесь к специалисту, чтобы проверить, есть ли какие-либо проблемы с пространством вокруг кронштейна и увеличением веса.
- Установите розетку на доступной высоте для выключения проектора. Или установите прерыватель цепи на доступной высоте для выключения проектора. Если Вам необходима дополнительная информация, пожалуйста, обратитесь к официальному дилеру или специалисту.

Крепление винтами

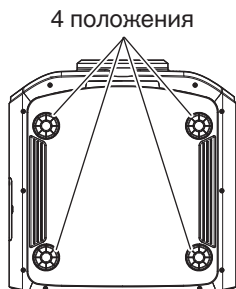

Снимите четыре ножки в нижней части и закрепите с помощью винтов (винтов M5, 15–25 мм).

- * Использование других винтов может привести к поломке блока.

Регулировка положения

Регулировка угла подъема проектора

Высоту и отклонение блока (От 0 до 5 мм) можно отрегулировать вращением ножек. Поднимите блок и отрегулируйте положение четырех ножек.

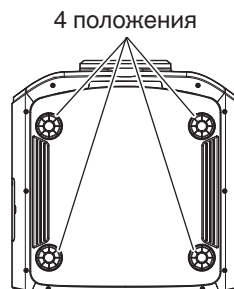
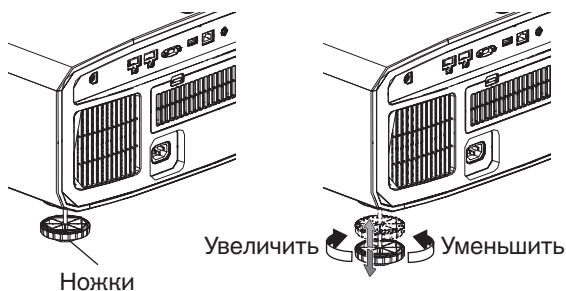

Регулировка положения изображения

При помощи функции сдвига объектива можно сдвигать изображение вверх/вниз или влево/вправо. Выберите наиболее подходящее положение.

➔ „Регулировка объектива в зависимости от положения проектора“ (СТР. 26)

Положение по горизонтали

Положение по вертикали: 0 % (центр)

Приблизительно до 43% **NX9** и 34% **N7 N5** проецируемого изображения*

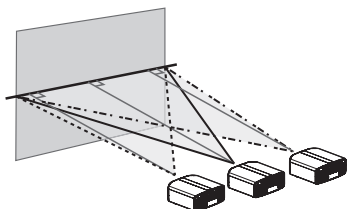

Положение по вертикали

Положение по горизонтали: 0 % (центр)

Приблизительно до 100% **NX9** и 80% **N7 N5** проецируемого изображения*

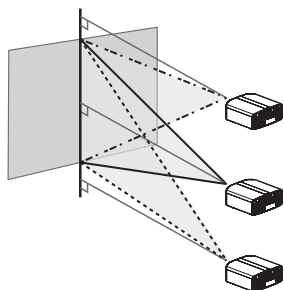

* Изображение 16:9

Диапазон сдвига объектива (16:9)

NX9



N7 N5

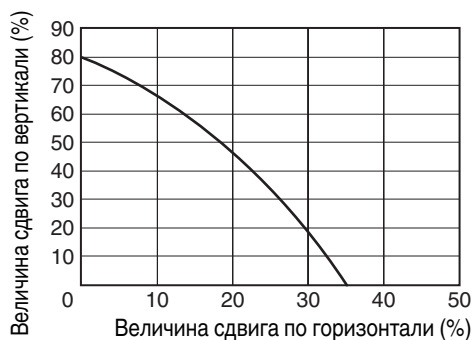

- Максимальное расстояние сдвига по вертикали меняется в зависимости от сдвига по горизонтали. Аналогично максимальное расстояние сдвига по горизонтали меняется в зависимости от сдвига по вертикали.
- Значения на схеме являются приблизительными. Их можно использовать как справочные в процессе установки.

Подключение проектора

- Не выключайте питание до завершения подключения.
- Порядок подключения отличается в зависимости от используемого устройства. Для получения дополнительной информации обратитесь к руководству по эксплуатации подключаемого устройства.
- Этот проектор предназначен для проецирования изображений. Для воспроизведения звука подключенных устройств дополнительно подключите устройство вывода, например, усилитель или громкоговоритель.
- Изображения могут не отображаться в зависимости от подключаемых устройств и кабелей. Используйте высокоскоростной кабель HDMI (продается отдельно), имеющий HDMI-сертификацию. В случае использования стандартного кабеля рекомендуется установить разрешение передачи видеосигнала в значение 1080i и ниже.
- Также см. „HDMI 2 EDID“ СТР. 54.
- Некоторые кабели невозможно подключить к устройству из-за размера изоляции коннектора.

Подключение входного разъема HDMI (цифровой вход)

Подключение через кабель HDMI.

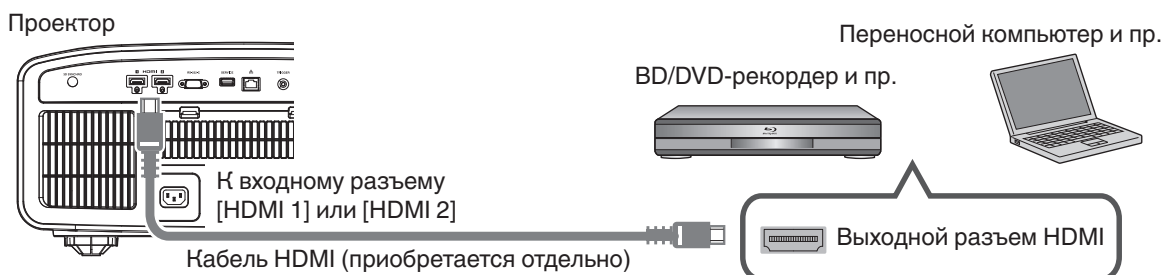

- В случае помех отодвиньте переносной компьютер от проектора.

Подключение через аудио-видеоусилитель

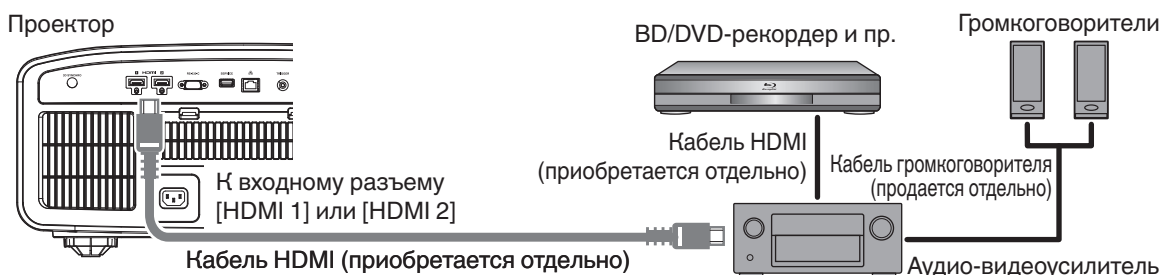

- Если устройство-источник подключено к проектору через промежуточное устройство, такое как усилитель аудио/видео или разделитель, видеоизображение может не отображаться в зависимости от технических характеристик промежуточного устройства. В этом случае, подсоедините устройство-источник напрямую к проектору и проверьте, отображается ли видеоизображение.

Подключение через переходной кабель HDMI-DVI

Проектор

Настольный ПК и пр.

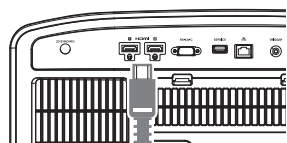

К входному разъему [HDMI 1] или [HDMI 2]

Переходной кабель HDMI-DVI (приобретается отдельно)

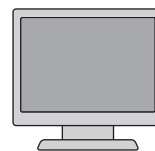

Выходной разъем DVI

- В случае помех отодвиньте настольный ПК от проектора.
- Если видео не отображается, попробуйте уменьшить длину кабеля или уменьшить разрешение оборудования, передающего видеосигнал.

Подключение к разъему LAN

Проектор

Настольный ПК и пр.

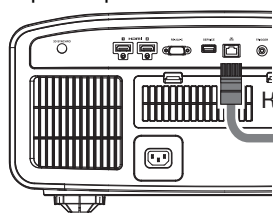

К разъему [LAN]

Соединительный кабель (приобретается отдельно)



Сеть



- Сеть используется для управления этим устройством. Она не используется для отправки или приема видеосигнала.
- Обратитесь к администратору сети за информацией о сетевом соединении.
- Установите „ECO Mode“ в „Выкл.“, если соединение LAN осуществляется в режиме ожидания. (СТР. 63)
- За дополнительной информацией об управлении обратитесь к „Внешнее управление“ СТР. 75.

Подключение к разъему RS-232C

Проектор

Переносной компьютер и пр.

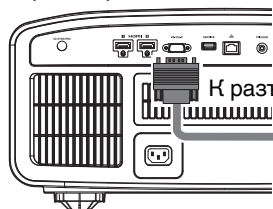

К разъему [RS-232C]

Соединительный кабель RS-232C (приобретается отдельно)

Разъем RS-232C



- Установите „ECO Mode“ в „Выкл.“, если соединение RS-232C осуществляется в режиме ожидания. (СТР. 63)
- За дополнительной информацией об управлении обратитесь к „Внешнее управление“ СТР. 75.

Подключение к разъему TRIGGER (триггер)

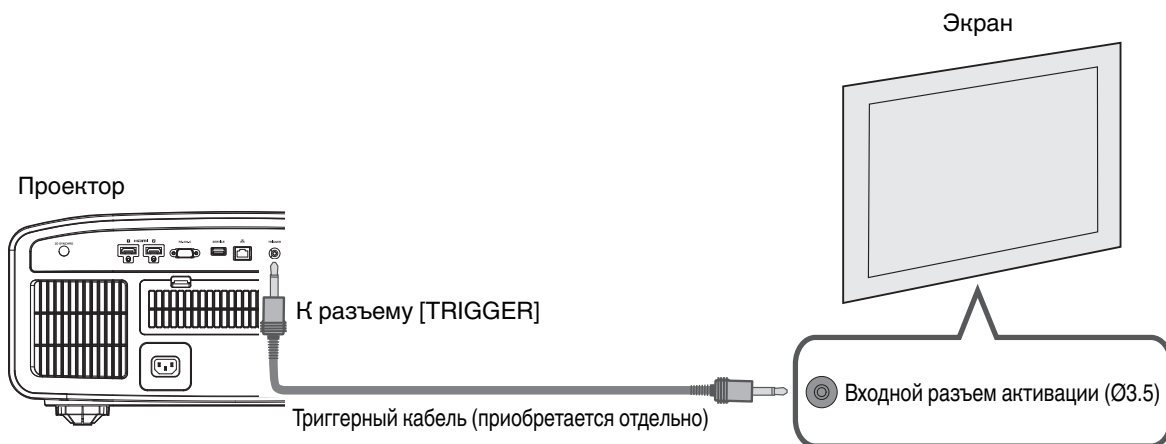

- Не используйте его для подключения блока питания и других устройств.
- Подключение к звуковому разъему другого устройства может вызвать его неполадки или выход из строя.
- Использование за пределами допустимого диапазона может вызвать неполадки.
- Выходное напряжение спускового разъема - 12 В. Соблюдайте осторожность, чтобы не допустить короткого замыкания.
- Заводская настройка - „Выкл.“. Чтобы изменить настройку, измените значение „Триггер“ в меню (СТР. 63).

Подключение кабеля питания (входит в комплект поставки)

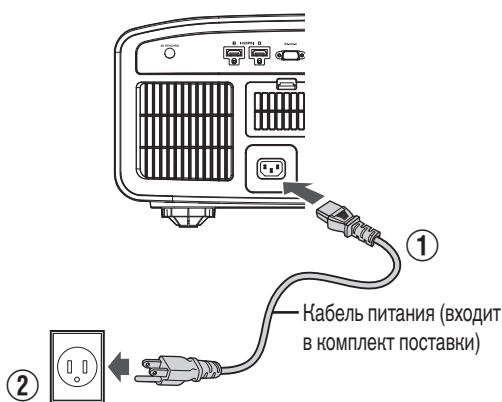

- ① Подключите штатный кабель питания к входному разъему питания главного блока
- ② Вставьте вилку блока питания в настенную розетку

Меры предосторожности для предотвращения поражения электрическим током

- Настоящее устройство обладает высоким уровнем энергопотребления. Подключайте кабель непосредственно в настенную розетку.
- Если проектор не используется, отсоедините кабель питания от розетки.
- Включайте устройство в сеть питания только штатным кабелем.
- Не используйте напряжение, отличающееся от указанного.
- Не допускается использование поврежденного или модифицированного кабеля питания. Запрещается устанавливать тяжелые предметы на кабель питания, а также нагревать и растягивать его. Это может привести к его повреждению.
- Не дотрагивайтесь до кабеля питания мокрыми руками.

Просмотр видео

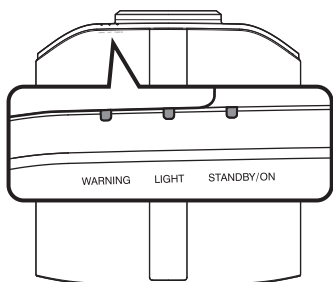
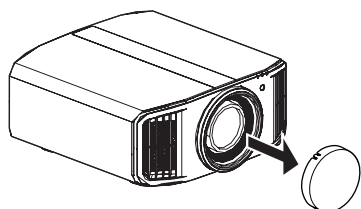

Пульт дистанционного управления

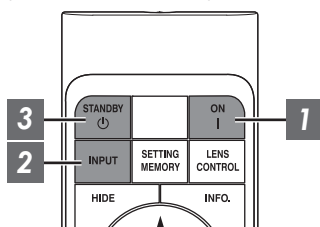

Этот блок

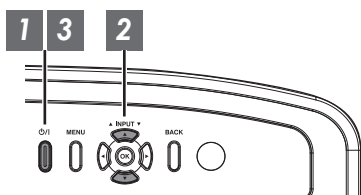

ПРИМЕЧАНИЕ

- Обязательно снимите крышку объектива.
- Подключите кабель питания, убедитесь, что индикатор „STANDBY/ON“ горит красным цветом.
- В режиме ожидания в „ECO Mode“ индикатор „STANDBY/ON“ не загорается даже при правильном подключении шнура питания. В этом случае необходимо выйти из режима ожидания нажатием любой кнопки на пульте дистанционного управления или с помощью кнопки \odot /I на проекторе при включении питания.

1 Включите питание

Пульт дистанционного управления: нажмите кнопку I [ON]

Блок проектора: нажмите кнопку \odot /I

- Индикатор „STANDBY/ON“ переключается с красного (индикатор выключен в „ECO Mode“) на зеленый (индикатор прекращает гореть после запуска устройства).

„STANDBY/ON“ горит (красным) В режиме ожидания „STANDBY/ON“ горит (зеленым) Во время запуска лампы „STANDBY/ON“ индикатор не горит В режиме „ECO Mode“



2 Выберите изображение для проецирования

ПДУ/проектор: нажмите кнопку [INPUT] для переключения входного сигнала

- Выберите устройство воспроизведения для проецирования изображения.

Чтобы временно скрыть изображение

Нажмите кнопку [HIDE] ПДУ

- Индикатор „STANDBY/ON“ начинает мерцать зеленым цветом.
- Для возобновления отображения еще раз нажмите кнопку [HIDE].
- Во время временного скрытия изображения выключение питания невозможно.

3 Выключите питание

Пульт дистанционного управления: нажмите кнопку  [STANDBY]

Блок проектора: нажмите кнопку /I

- Во время отображения сообщения „Выключить питание?“ нажмите кнопку еще раз.
- Лампа погаснет, а индикатор „STANDBY/ON“ переключится с зеленого на мигающий красный.
- После выключения индикатора примерно в течение 60 секунд работает вентилятор для охлаждения лампы (Режим охлаждения). Не отключайте кабель питания в процессе охлаждения.
- Примерно через 60 секунд индикатор „STANDBY/ON“ переключается с мерцания красным цветом на постоянное свечение красным цветом.

„STANDBY/ON“ мерцание (красным)
В режиме охлаждения



„STANDBY/ON“ горит (красным)
В режиме ожидания



- Установите крышку объектива.

ПРЕДУПРЕЖДЕНИЕ

- Питание невозможно выключить в течение приблизительно 80 секунд после его включения.
- Питание невозможно включить снова в процессе охлаждения (60 секунд).
- Извлеките вилку питания, если блок не планируется использовать в течение длительного времени.
- В случае отличия показаний индикатора от описания, см. „Индикаторы главного блока“ СТР. 84 для получения дополнительной информации.

Настройка экрана проектора

Регулировка объектива в зависимости от положения проектора

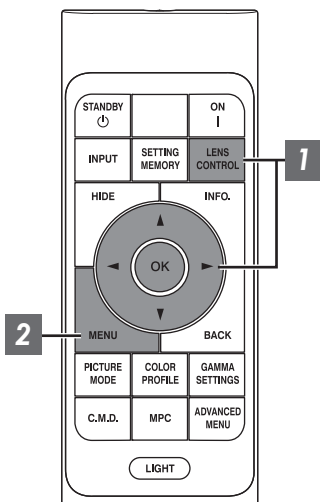

1 Нажмите кнопку [LENS CONTROL], используйте кнопки [▲▼◀▶] для регулировки Фокус, Увеличение (размер экрана) и Сдвиг (положение экрана)

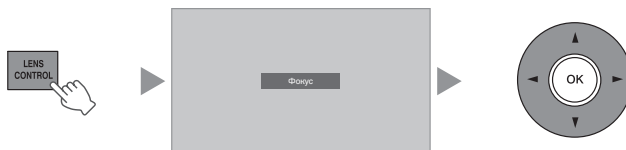

- Последовательное нажатие кнопки [LENS CONTROL] или [OK] приводит к переключению режимов в следующем порядке: „Фокус“ → „Увеличение“ → „Сдвиг“ → „Фокус“...
- Функция контроля управления объективом отключена, если блокировка объектива установлена в положение „Вкл.“. (СТР. 56)
- Для получения более подробной информации см. „Упр. Объективом“ СТР. 56.



Фокус Настройка



Увеличение Настройка
(размер экрана)

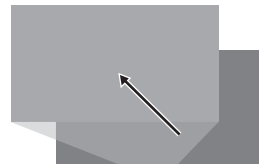

Сдвиг Настройка
(положение экрана)

2 Нажмите кнопку [MENU] один раз или [BACK] два раза, чтобы закончить настройку

Корректировка настроек экрана

1 Задайте Настр. Экрана

Выбором оптимального режима корректировки в соответствии с характеристиками используемого экрана можно сделать корректировки для воспроизведения естественных изображений со сбалансированными цветами.

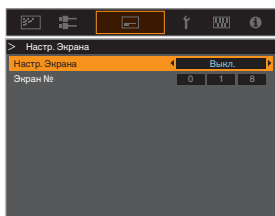

- Данный элемент не доступен, когда „Цветовой Профиль“ установлено на „Выкл.“.
- Для получения информации об экране и соответствующем режиме корректировки обратитесь на наш веб-сайт.

<http://www3.jvckenwood.com/english/projector/screen/>

ПРИМЕЧАНИЕ

- Для более точной настройки можно использовать дополнительный оптический сенсор и специальное программное обеспечение калибровки проектора. Для получения дополнительной информации о специальном программном обеспечении калибровки проектора посетите наш веб-сайт.

<http://www3.jvckenwood.com/english/download/>

Регулировка размера экрана (соотношение сторон)

Размер экрана проецируемого изображения можно настроить в зависимости от оригинального размера экрана (соотношения сторон), который введен.

- 1 Нажмите кнопку [MENU], чтобы отобразить меню
- 2 Выберите „Установка“ → „Формат“ в меню, а затем выберите параметр и нажмите [OK]

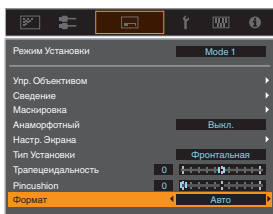

Настройка	Описание
Увеличение	Увеличивает входное изображение по горизонтали до максимального, при этом сохраняя его соотношение сторон для отображения. Часть изображения, которая выходит за край по вертикали, не будет отображаться.
Авто	Увеличивает входное изображение по горизонтали или по вертикали до максимального, при этом сохраняя его соотношение сторон для отображения.
Родной	Увеличивает изображение в 4 раза для отображения в центре, если размер экрана входного изображения 1920x1080 или меньше или 2048x1080. Если размер экрана входного изображения больше чем 1920x1080 (за исключением 2048x1080), изображение отображается в центре без какого-либо увеличения.

- 3 Для выхода нажмите кнопку [MENU]

Пример входного изображения и размера экрана

Настройка	Увеличение	Авто	Родной
Размер входного изображения			
720x480			
1920x1080			

Просмотр фильмов 3D

Использованием ОЧКИ 3D (PK-AG1, PK-AG2 или PK-AG3) и 3D СИНХРО ЭМИТТЕР (PK-EM1 или PK-EM2), оба приобретаются отдельно, вы можете насладиться видеоизображениями 3D.

- Для ОЧКИ 3D и 3D СИНХРО ЭМИТТЕР, которые совместимы с этим устройством, обратитесь к „Дополнительные аксессуары“ СТР. 11.

Установка 3D СИНХРО ЭМИТТЕР

1 Подключите 3D СИНХРО ЭМИТТЕР к разьему [3D SYNCHRO] проектора

Пример установки

Проектор

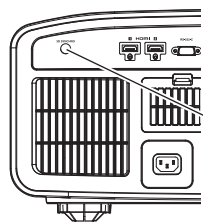

3D СИНХРО ЭМИТТЕР
PK-EM2



ОЧКИ 3D
PK-AG3

ПРЕДУПРЕЖДЕНИЕ

- Если используется PK-EM1, отрегулируйте положение 3D СИНХРО ЭМИТТЕР так, чтобы ОЧКИ 3D могли принимать сигнал с 3D СИНХРО ЭМИТТЕР.
Для получения дополнительной информации см. руководство по эксплуатации PK-EM1.

Просмотр фильмов 3D

1

Подключите это устройство к 3D-совместимому устройству HDMI и включите питание для воспроизведения видеоизображения 3D

- За подробной информацией о воспроизведении видеоизображения 3D обратитесь к руководству по эксплуатации конкретного плеера или рекордера.
- Настоящее устройство поддерживает следующие форматы 3D:
 - Frame packing (Чередование кадров)
 - Side-by-side (горизонтальная стереопара)
 - Top-and-bottom (вертикальная стереопара)

Настройка 3D-формата

- 1 Выберите „Входы НЧ“ → „Настройка Режим 3D“ → „3D Формат“ в меню, чтобы переключить формат

Форматирование	Описание
Авто	Автоматически определяет и устанавливает формат после получения 3D-сигнала.
Side by Side	Выберите эту настройку, если входной сигнал 3D формата side-by-side (горизонтальная стереопара).
Top and Bottom	Выберите эту настройку, если входной сигнал 3D формата top-and-bottom (вертикальная стереопара).
2D	Выберите эту настройку, если изображения 2D ошибочно определяются как 3D-изображения.

* Если сигнал не может отображаться в качестве изображения 3D, выбор формата не переключит сигнал на изображение 3D. За дополнительной информацией о возможных входных сигналах обратитесь к („Типы возможных входных сигналов“ СТР. 83).

* По умолчанию „3D Формат“ устанавливается в „Авто“ для автоматического проецирования 3D-изображений.

2

Выключите питание ОЧКИ 3D и снова включите

- Питание PK-AG1 включается автоматически.

Настройка фильмов 3D

Разные люди могут по-разному воспринимать изображения 3D. На восприятие также может повлиять физическое состояние и время просмотра. Поэтому рекомендуется настроить видеоизображение в соответствии с этими факторами.

1

Выберите „Входы НЧ“ → „Настройка Режим 3D“ из меню

Настройка параллакса (Параллакс)

Настройте смещение изображения для левого и правого глаза по отдельности, чтобы получить оптимальный 3D-эффект.

- Для этого воспользуйтесь кнопками ◀▶ перемещения курсора.
- Диапазон настройки: от -15 до +15

Настройка взаимного влияния (Устр. перекр. Наводок)

Двойные изображения (наложение левого изображения на правое, и наоборот) можно устранить для получения высокой четкости.

- Для этого воспользуйтесь кнопками ◀▶ перемещения курсора.
- Диапазон настройки: от -8 до +8

2

Для выхода нажмите кнопку [MENU]

Выбор качества изображения в соответствии с типом видео

Настройка режима изображения

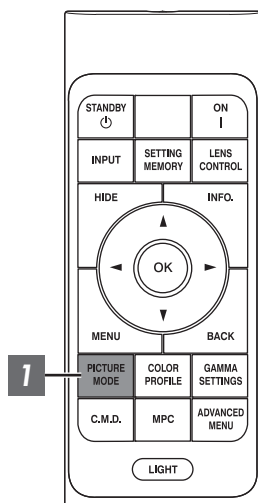

Можно настроить качество изображения в соответствии с типом видеоизображения, которое вы просматриваете.

1 Нажмите кнопку [PICTURE MODE]. С помощью клавиш [▲▼] выберите „Режим Изображения“ и нажмите [OK]

- Можно сконфигурировать дополнительные элементы настройки, нажав кнопку [MENU], чтобы отобразить меню, затем выбрать „Изображение“ → „Режим Изображения“ и нажать кнопку [OK]. (СТР. 48)

Элемент	Описание
Натуральный	Качество изображения, которое сосредоточивается на естественных цветах и воспроизведении переходов. Пригоден для игровых фильмов и пр.
Кино	Воспроизводит изображения в ярких цветах. Пригоден для всех фильмов.
HDR10	Полностью используя широкую цветовую гамму и контраст, этот режим подходит для просмотра HDR10-контента, такого как Ultra HD Blu-ray и потоковые данные (данное устройство автоматически переключается в этот режим по умолчанию при обнаружении сигнала HDR10).
HLG	Качество изображения подходит для просмотра контента, созданного в Hybrid Log-Gamma, что является стандартом HDR для трансляции (данное устройство автоматически переключается в этот режим по умолчанию при обнаружении сигнала Hybrid Log-Gamma).
Старое Кино NX9 N7	Безупречно воспроизводит текстуру видеороликов.
THX NX9	Режим изображения сертифицированный THX.
User 1 до User 6	Позволяет сохранять и воспроизводить параметры качества, заданные пользователем.

Настройка цветового профиля

Настройкой „Цветовой Профиль“ (информация о цветовом пространстве) в соответствии с „Режим Изображения“ вы можете выполнить тонкую настройку качества изображения в зависимости от конкретного фильма.

7

После настройки „Режим Изображения“ (СТР. 31) нажмите кнопку [COLOR PROFILE], с помощью кнопок [▲▼] выберите „Цветовой Профиль“, а затем нажмите [OK]

- Также можно выполнить настройку, нажав кнопку [MENU], чтобы отобразить меню, следующее после выбора „Изображение“ → „Цветовой Профиль“.
- Выбираемые настройки „Цветовой Профиль“ различаются в соответствии с „Режим Изображения“.

„Цветовой Профиль“

Цветовой Профиль	Описание
BT.709	Цветовое пространство, которое подходит для BT.709.
BT.2020 NX9 N7	Цветовое пространство, которое подходит для BT.2020.
DCI	Цветовое пространство, которое подходит для DCI.
Видео	Цветовая гамма, которая воспроизводит видеоматериалы, такие как видеофильмы и живые изображения, в ярких, естественных цветах.
Анимация NX9 N7	Цветовое пространство, которое подходит для анимационных фильмов CG. Идеально для цветных анимационных фильмов.
Кино	Оригинальная цветовая гамма от JVC, предназначенная для кино, которая достигает баланса между повышенной яркостью и естественностью цвета.
HDR	Цветовое пространство, подходящее для контента HDR.
Старое Кино 1 NX9 N7	Цветовое пространство, близкое по характеристикам к качеству киноплёнок Eastman Kodak Company.
Старое Кино 2 NX9 N7	Цветовое пространство, близкое по характеристикам к качеству киноплёнок FUJIFILM Corporation.
THX NX9	Цветовое пространство стандарта THX.
Выкл.	Отключает возможность настройки цветового пространства.
Custom1 до Custom6	Для сохранения данных цветовых профилей, созданных с использованием программного обеспечения для калибровки проектора.

Список выбираемого „Цветовой Профиль“ в соответствии с „Режим Изображения“

Режим Изображения	Цветовой Профиль
Натуральный	BT.709
	BT.2020 NX9 N7
	DCI
	Видео
	Анимация NX9 N7
	HDR
Кино	BT.709
	BT.2020 NX9 N7
	Кино
	DCI
	Видео
	HDR
HDR10 HLG	BT.709
	BT.2020 NX9 N7
	DCI
	HDR
Старое Кино NX9 N7	Старое Кино 1
	Старое Кино 2
THX NX9	THX
User 1 до User 6	BT.709
	BT.2020 NX9 N7
	DCI
	Видео
	Анимация NX9 N7
	Кино
	HDR
	Выкл.
	Custom1 до Custom6

Настройка предпочтительной цветности (Управление Цветом)

В зависимости от настройки выбранного „Цветовой Профиль“, Вы можете настраивать каждый из следующих цветов в соответствии с Вашими предпочтениями: Красный, Желтый, Зеленый, Голубой, Синий и Пурпурный.

- 1 Нажмите кнопку [MENU], чтобы отобразить меню, затем выберите „Изображение“ → „Цветовой Профиль“ для отображения меню „Цветовой Профиль“
- 2 Установите „Управление Цветом“ на „Вкл.“ и нажмите кнопку [OK]

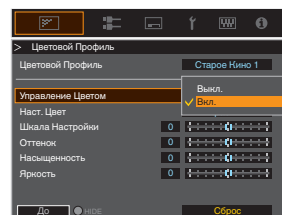

3 Настройка предпочтения цвета

① Выберите „Наст. Цвет“ и нажмите кнопки ◀▶, чтобы выбрать цвет для регулировки

- Для настройки цвета выберите цвет: „Красный“, „Желтый“, „Зеленый“, „Голубой“, „Синий“, „Пурпурный“.

② Настройте выбранный цвет

Элемент	Диапазон настройки	Описание
Шкала Настройки	от -30 до 30	Положение тонкой настройки центральной оси выбранного цвета.
Оттенок	от -30 до 30	Настройка оттенка (тон цвета).
Насыщенность	от -30 до 30	Настройка насыщенности цвета (естественности). от -30 (блеклый) до +30 (естественный)
Яркость	от -30 до 30	Отрегулируйте яркость. от -30 (темный) до +30 (яркий)

- Выбором „Сброс“ осуществляется сброс всех данных регулировки.
- Нажатие кнопки [HIDE] на ПДУ позволяет проверить изображение перед изменением. Нажмите кнопку [HIDE] еще раз, чтобы вернуться к экрану регулировки.

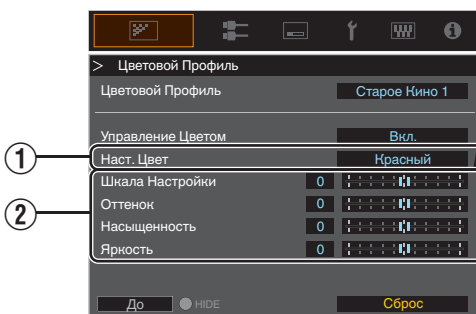
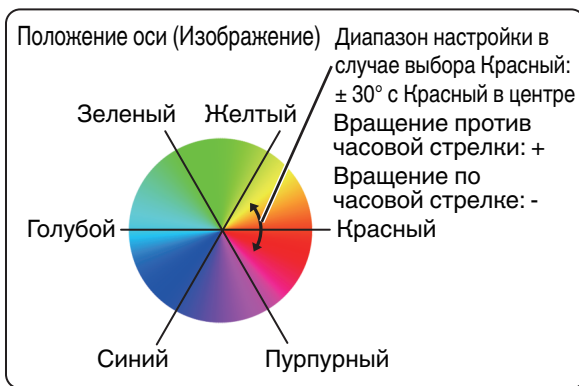

4 Для выхода нажмите кнопку [MENU]

Просмотр HDR-контента

При просмотре HDR-контента внесение корректировок в соответствии с контентом и условиями просмотра позволяет воспроизводить изображения более высокого качества.

✎ Что такое HDR-контент?

HDR (расширенный динамический диапазон) относится к изображениям со значительной разницей в яркости между засвеченными и затененными областями (динамический диапазон). Это технология, которая позволяет точно и реалистично воспроизводить оригинальные цвета, а также блеск и детали теней, которые не могут быть выражены с помощью общепринятого стандартного динамического диапазона (SDR). Международный стандарт HDR изложен в ITU-R (Международный союз электросвязи - Сектор радиосвязи) BT.2100. Усовершенствования были сделаны во многих аспектах по сравнению с ITU-R BT.709, который был общепринятым стандартом Full HD.

HDR можно в целом разделить на два разных формата: HDR10, который используется в UHD-BD и видеопотоковых сервисах, и Hybrid Log-Gamma, который используется для трансляций. По сравнению с общепринятым SDR, стандартный HDR-формат HDR10 обеспечивает более высокое разрешение, большую яркость и более высокую градацию, а также более широкую цветовую гамму для более реалистичного воспроизведения изображений в сочетании с широким динамическим диапазоном.

➔ „Оригинальная HDR-технология компании JVC“ (СТР. 35)

Оригинальная HDR-технология компании JVC

Это устройство оснащено функциями для удобного просмотра HDR-изображений в лучшем качестве.

Режим автоматического просмотра HDR-изображений

Автоматически выбирается оптимальный режим изображения для воспроизведения контента в форматах HDR10 и Hybrid Log-Gamma. HDR-контент не будет отображаться оптимально, если он просматривается не в режиме изображения, поддерживающем HDR. Это устройство автоматически переключается в режим оптимального изображения, поэтому можно легко просматривать HDR-изображения без выполнения сложных настроек.

Режим по умолчанию

Тип изображения	Режим изображения по умолчанию
Контент в формате HDR10	HDR10
Контент в формате Hybrid Log-Gamma	HLG

Также можно изменить настройку так, чтобы проектор автоматически переключался в один из пользовательских режимов изображения: „User 1“ или „User 6“.

* Режим изображения может не переключаться автоматически в зависимости от воспроизводимого контента и используемого проигрывателя.

➔ „Настройка HDR“ (СТР. 54)

Отображение информации о мастеринге HDR10

Информация о мастеринге, содержащейся в контенте, может отображаться при воспроизведении контента в формате HDR10, например, на UHD Blu-ray. Благодаря этой информации вы можете быть уверены, что воспроизводится HDR-контент. Кроме того, на основе информации Max CLL и Max FALL, можно вносить пользовательские изменения в зависимости от контента путем настройки тона изображения.

* Информация о мастеринге может не отображаться в зависимости от воспроизводимого контента и используемого проигрывателя.

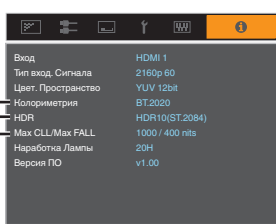
- 
- 1 Колориметрия
Отображает информацию о цветовой гамме входных сигналов.
 - 2 HDR
Отображает информацию о гамме при получении пакета HDR.
 - 3 Max CLL/Max FALL
Отображает информацию об управлении контентом во время воспроизведения HDR.
Макс. CLL: максимальный уровень яркости контента
Макс. FALL: максимальный уровень средней яркости кадра

➔ „Информация“ (СТР. 65)

Автоматическая Тональная Компрессия

Градация варьируется в зависимости от видеоконтента, который может становиться ярче или темнее. С помощью функции „Автоматическая Тональная Компрессия“ регулировка гаммы выполняется автоматически для достижения оптимальной яркости на основе информации о мастеринге (Max CLL/Max FALL), содержащейся в контенте в формате HDR10. Кроме того, настроив базовый уровень яркости в „Уровень Компрессии“, вы можете наслаждаться оптимальным качеством изображения в соответствии с размером экрана и условиями просмотра.

* Функция „Автоматическая Тональная Компрессия“ может быть недоступна в зависимости от воспроизводимого контента и используемого проигрывателя.

➔ „Задайте Автоматическая Тональная Компрессия“ (СТР. 42)



Автоматическая Тональная Компрессия „Выкл.“



Автоматическая Тональная Компрессия „Вкл.“

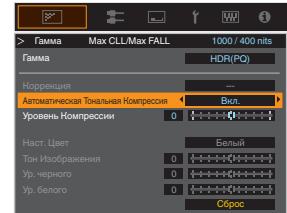

* Фотографии предназначены только для ознакомления.

Ручная регулировка гаммы HDR

В дополнение к функции „Автоматическая Тональная Компрессия“ регулировка гаммы также может выполняться вручную на этом устройстве.

Тонкая настройка в соответствии с воспроизводимым контентом и условиями просмотра возможна с помощью „Тон Изображения“ для определения общей яркости, „Ур. черного“ для настройки градации теней и „Ур. белого“ для настройки градации бликов.

➔ „Использование отображения тонов для ручных настроек“ (СТР. 43)



Тон Изображения: отрегулируйте общую яркость, не теряя градацию изображения.



Ур. черного: отрегулируйте темную область изображения.



Ур. белого: отрегулируйте яркую область изображения.



Настройка фильмов на большую выразительность (технология Multiple Pixel Control)

Новый алгоритм обработки изображений, разработанный компанией JVC, помогает создать естественное восприятие, более резкое в области фокуса, и слегка размытое на других участках, дает возможность насладиться впечатляющими изображениями с ощущением большей глубины.

1 Нажмите кнопку [MPC], чтобы отобразить меню регулировки

- Эту настройку можно также изменить, выбрав в меню пункт „Изображение“ → „MPC/e-shift“ **NX9**, „MPC Уровень“ **N7 N5**.

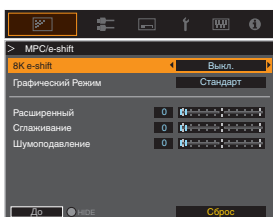

2 Выполните настройки в соответствии со своими предпочтениями в зависимости от настройки выбранного „Режим Изображения“

- * Заводская настройка меняется при помощи „Режим Изображения“.

Элемент	Настройка	Описание
8K e-shift NX9	Выкл. / Вкл.	Включает или выключает отображение электронного сдвига.
Графический Режим	Стандарт / Высокое Разрешение	Переключает настройку MPC. Рекомендуется настроить этот пункт на стандартное значение (Standard), например, при просмотре обычного контента в формате Blu-ray, или на „Высокое Разрешение“, например, при просмотре контента с разрешением 4K.
Расширенный	от 0 до 10	Увеличивает резкость изображения.
Сглаживание	от 0 до 10	Увеличивает размытость изображения для эффекта смягчения.
Шумоподавление	от 0 до 10	Для уменьшения искажений видеоизображения.

- Путем расширения диапазона настройки можно ожидать усиления эффектов.

3 Для выхода нажмите кнопку [MENU]

Переключение между состояниями до и во время регулировки

При нажатии кнопки [HIDE] на ПДУ позволяет переключаться между состояниями перед регулировкой и во время регулировки.

Точная настройка качества изображения

Настройка выходного проецируемого изображения (Гамма)

Вы можете настроить выходное проецируемое изображение в соответствии с входным видеосигналом.

Пример настройки показателя гамма

Изображение в целом выглядит ярче по сравнению с оригинальным изображением, темные области становятся более видимыми.

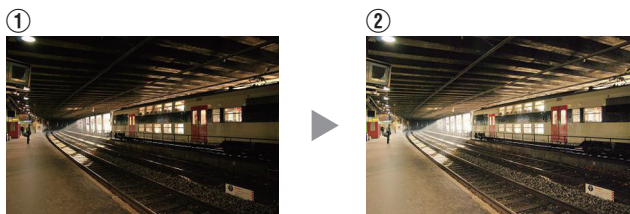

Фотографии предназначены только для ознакомления.

Улучшает контрастность по сравнению с оригинальным изображением, создавая эффект большей глубины.

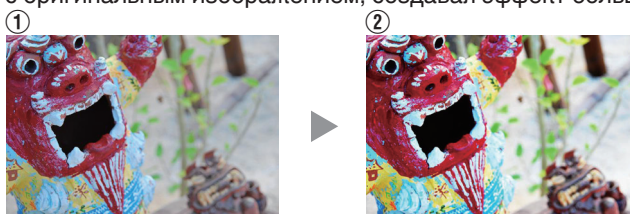
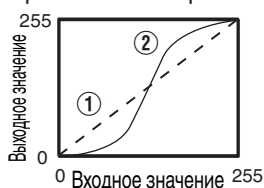

Фотографии предназначены только для ознакомления.

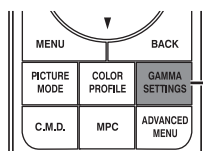

1

1 Нажмите кнопку [GAMMA SETTINGS], чтобы отобразить меню гаммы

2 Выберите „Гамма“ для настройки

- Также можно выполнить настройку, нажав кнопку [MENU], чтобы отобразить меню, следующее после выбора „Изображение“ → „Гамма“.
- Выбираемые настройки „Гамма“ различаются в соответствии с „Режим Изображения“.

„Гамма“

Гамма		Описание
Когда „Цветовой Профиль“ установлен на „Старое Кино 1“ NX9 N7	Старое Кино 1	Характеристики изображения близки к характеристикам киноплёнок Eastman Kodak Company.
	Старое Кино 2	Делает акцент на градации по сравнению с настройкой „Старое Кино 1“.
Когда „Цветовой Профиль“ установлен на „Старое Кино 2“ NX9 N7	Старое Кино 1	Делает акцент на контрастности по сравнению с настройкой „Старое Кино 2“.
	Старое Кино 2	Характеристики изображения близки к характеристикам киноплёнок FUJIFILM Corporation.
2.2	Гамма установлена на „2.2“, „2.4“ и „2.6“ соответственно.	
2.4		
2.6		
Кино 1	Делает акцент на градации.	
Кино 2	Делает акцент на контрастности.	
HDR(PQ)	Подходит для просмотра контента HDR, такого как UHD BD (HDR10).	
HDR(HLG)	Подходит для просмотра контента HDR, такого как телевидение HDR.	
THX NX9	Видео стандарта THX.	
Пользоват. 1 до Пользоват. 3	Обеспечивает тонкую настройку гаммы в соответствии с предпочтениями.	

Выбираемые настройки „Гамма“ в соответствии с „Режим Изображения“

Режим Изображения	Гамма
Старое Кино NX9 N7	Старое Кино 1
	Старое Кино 2
	Пользоват. 1 до Пользоват. 3
Кино Натуральный User 1 до User 6	HDR(PQ)
	HDR(HLG)
	2.2
	2.4
	2.6
	Кино 1
	Кино 2
	Пользоват. 1 до Пользоват. 3

Режим Изображения	Гамма
HDR10	HDR(PQ)
	2.2
	2.4
	2.6
	Кино 1
	Кино 2
HLG	Пользоват. 1 до Пользоват. 3
	HDR(HLG)
	2.2
	2.4
	2.6
	Кино 1
	Кино 2
	Пользоват. 1 до Пользоват. 3
THX NX9	THX

Тонкая настройка для настройки предпочтительной гаммы

Можно выполнить тонкую регулировку на основе выбранной настройки регулировки гаммы.

1 Нажмите кнопку [GAMMA SETTINGS], чтобы отобразить меню гаммы

- Вы также можете выполнить установку из „Изображение“ → „Гамма“ в меню.

2 Отрегулируйте на предпочтительную настройку

- Выберите цвет, который нужно отрегулировать, из „Наст. Цвет“ и отрегулируйте „Тон Изображения“, „Ур. черного“ и „Ур. белого“.

Элемент регулировки и его настройка

Элемент	Описание	Настройка
Наст. Цвет	Для выбора цвета для регулирования „Тон Изображения“, „Ур. черного“ и „Ур. белого“.	Белый / Красный / Зеленый / Синий
Тон Изображения	Автоматическая регулировка общей яркости для хорошо сбалансированного результата без ущерба для градации изображения.	от -16 (затемнение изображения для эффекта недоэкспонирования) до +16 (повышение яркости изображения для эффекта переэкспонирования)
Ур. черного	Корректирует темные участки входного изображения. <ul style="list-style-type: none">• Для этого воспользуйтесь кнопками ◀▶ перемещения курсора.	от -7 (делает тени темнее) до +7 (делает тени светлее)
Ур. белого	Корректирует светлые участки входного изображения. <ul style="list-style-type: none">• Для этого воспользуйтесь кнопками ◀▶ перемещения курсора.	от -7 (делает яркие части изображения темнее) до +7 (делает яркие части изображения светлее)

Выбор Базового значения коррекции (Начального значения) для регулировки

- Выбор одной из настроек „Пользоват. 1“ – „Пользоват. 3“ в „Гамма“ позволяет выбрать „Коррекция“.
- Выберите базовое „Коррекция“ для регулировки с помощью кнопок ◀▶.
- Выбираемые значения коррекции различаются в соответствии с „Режим Изображения“. (См. приведенную ниже таблицу.)

Список выбираемого „Коррекция“ в соответствии с „Режим Изображения“

Режим Изображения	Коррекция
Старое Кино NX9 N7	Старое Кино 1
	Старое Кино 2
	Импорт
Кино Натуральный User 1 до User 6	1.8
	1.9
	2.0
	2.1
	2.2
	2.3
	2.4
	2.5
	2.6
	Кино 1
	Кино 2
	HDR(PQ)
	HDR(HLG)
Импорт	

Режим Изображения	Коррекция
HDR10	1.8
	1.9
	2.0
	2.1
	2.2
	2.3
	2.4
	2.5
	2.6
	Кино 1
Кино 2	
HDR(PQ)	
Импорт	
HLG	1.8
	1.9
	2.0
	2.1
	2.2
	2.3
	2.4
	2.5
	2.6
	Кино 1
	Кино 2
	HDR(HLG)
	Импорт

Когда „Коррекция“ установлен на „Импорт“

- Если выбрать „Импорт“ для „Коррекция“, данные гаммы, созданные на внешнем устройстве, можно выбирать в качестве значения базовой настройки для регулировки.
- Заводская настройка для „Импорт“ — „2.2“.
- Можно использовать программное обеспечение для калибровки, чтобы индивидуально настроить регулировку данных гаммы и импортировать данные созданной гаммы.

За более подробной информацией обратитесь к уполномоченному представителю.

Регулировка показателя гамма

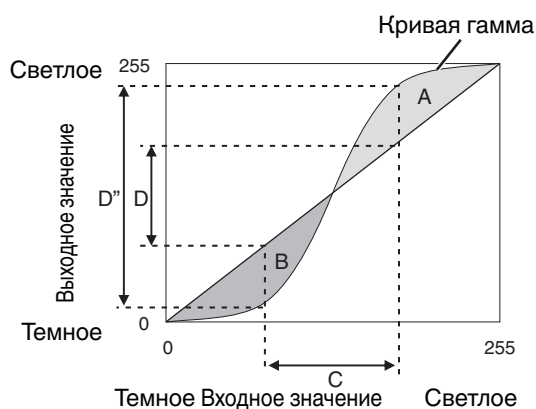

- Если кривая гамма представляется прямой линией: Яркость и контрастность входного видеосигнала аналогичны яркости и контрастности выходного видеосигнала.
- Область, для которой кривая гамма выше прямой линии (A): Выходной видеосигнал ярче, чем входной.
- Область, для которой кривая гамма ниже прямой линии (B): Выходной видеосигнал темнее, чем входной.
- Область резкого уклона кривой гамма (полутон) (C): Диапазон серого цвета выходного видеосигнала становится шире, а контрастность возрастает (D→D').

Задайте Автоматическая Тональная Компрессия

1 Нажмите кнопку [GAMMA SETTINGS], чтобы отобразить меню гаммы

2 Установите „Автоматическая Тональная Компрессия“ в „Вкл.“

- Меню „Автоматическая Тональная Компрессия“ отображается, когда „Гамма“ установлено на „HDR(PQ)“ во время воспроизведения HDR-контента или когда „Коррекция“ в Гамма установлено на „HDR(PQ)“.
- Информация может не отображаться в зависимости от проигрывателя и контента.
- Кроме того, можно установить „Автоматическая Тональная Компрессия“ на „Выкл.“, чтобы включить более тонкие настройки.
 - ➔ „Использование отображения тонов для ручных настроек“ (СТР. 43)

3 Настройте базовую яркость в „Уровень Компрессии“

- Настройка „Автоматическая Тональная Компрессия“ установлена при использовании 100-дюймового экрана с коэффициентом усиления 1,0 в полной темноте.
- Отрегулируйте ее в положительном направлении, если условия просмотра недостаточно яркие, или в отрицательном направлении, если они слишком яркие.

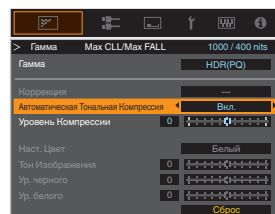

Использование отображения тонов для ручных настроек

Гамма „HDR(PQ)“ — это кривая PQ, используемая HDR10. Тонкая настройка может производиться в соответствии с размером экрана и средой, хотя настройки по умолчанию для просмотра с помощью проектора были настроены так, чтобы обеспечить оптимальный просмотр.

Настройки по умолчанию при просмотре HDR-контента этого проектора

Режим Изображения : HDR10
Гамма : HDR(PQ)
Расчетный размер экрана : От 90 до 120 дюймов (коэффициент усиления экрана 1,0)
Расчетное значение макс. CLL/макс. FALL : Макс. CLL 1 000 нит, макс. FALL 400 нит

Метод настройки тона изображения



Если для параметра Тон изображения установлено значение „-“ (Весь экран становится темным.)

- Размер экрана меньше, чем предполагалось
- Значение макс. FALL/макс. CLL выше расчетного (СТР. 65)
- Экран становится ярче в процессе просмотра



Если для параметра Тон изображения установлено значение „+“ (Весь экран становится ярче.)

- Размер экрана больше, чем предполагалось
- Значение макс. FALL/макс. CLL меньше расчетного (СТР. 65)
- Экран становится темнее в процессе просмотра

Метод регулировки светлой/темной области



(-) Чтобы усилить контраст



(+) Чтобы информация в темной области стала более заметной



(-) Чтобы улучшить градацию выделенных областей



(+) Чтобы усилить контраст

Для пользователей, желающих получить гамма-кривую, лучше совпадающую с исходной кривой PQ

Наши проекторы настроены так, чтобы проецировать изображения на экран в оптимальном качестве при настройках по умолчанию на основании исходной кривой PQ. Если вы хотите получить результаты, более соответствующие исходной кривой PQ, выполните регулировку вручную, ориентируясь на приведенные ниже значения.

При точке отсечения 400 нит

Тон Изображения	+5
Ур. черного	0
Ур. белого	+7

При точке отсечения 1 000 нит

Тон Изображения	-7
Ур. черного	0
Ур. белого	+7

При точке отсечения 2 000 нит

Тон Изображения	-9
Ур. черного	0
Ур. белого	+7

При точке отсечения 4 000 нит

Тон Изображения	-13
Ур. черного	0
Ур. белого	+7

* Это изделие предназначено для домашнего использования, и мы не предоставляем гарантии для коммерческого использования, такого как мастеринг.

Снижение эффекта размытости быстро движущихся изображений (Управление движением)

Малая Задержка

Для изменения настройки с низким значением задержки вывода сигнала. Рекомендуется установить „Вкл.“ для контента, требующего синхронизации с точностью до долей секунды с рабочим экраном сигналов ПК или игр.

1 Нажмите кнопку [MENU], чтобы отобразить меню, и выберите „Изображение“ → „Управление движением“ → „Малая Задержка“

Настройка	Описание
Выкл.	Не выполняет настройку с низким значением задержки.
Вкл.	Выполняет настройку с низким значением задержки.

* „Clear Motion Drive“ невозможно установить, когда „Малая Задержка“ установлено „Вкл.“.

* Даже когда „Малая Задержка“ установлено на „Вкл.“, задержка не станет равна нулю.

Clear Motion Drive (C.M.D.)

Оптимальная интерполяция в соответствии с содержанием стала возможной благодаря новому методу интерполяции изображений высокой четкости. Во время отображения некоторых сцен интерполяция может вызвать искажение изображения. В этом случае установите [@TREX „Выкл.“.

■ Оригинальное изображение

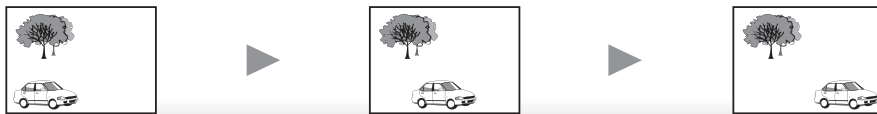

■ Интерполяция разрешена

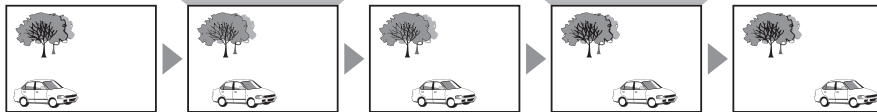

Генерация промежуточных кадров Генерация промежуточных кадров

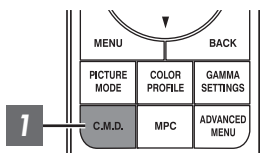

1 Нажмите кнопку [C.M.D.], с помощью клавиш [▲▼] выберите настройку, а затем нажмите кнопку [OK]

- Также можно выполнить настройку, нажав кнопку [MENU], чтобы отобразить меню, следующее после выбора „Изображение“ → „Управление движением“ → „Clear Motion Drive“.

Настройка	Описание
Выкл.	Интерполяция не выполняется.
Низкий	Смягчает изображение.
Высокая	Изображение в целом выглядит более размытым, чем при настройке „Низкий“.
Inverse Telecine	Видеоизображения 60i/60p, такие как телевидение и DVD. Пригодно для оригинальных изображений, принимаемых от 24-кадровых источников. <ul style="list-style-type: none"> • Не работает для видеоизображений 24p.

* C.M.D. - аббревиатура Clear Motion Drive.

* Данный элемент невозможно установить, когда „Малая Задержка“ установлено для „Вкл.“.

Улучш.отобр. Движения

Оптимальное качество изображения со сниженной размытостью изображений достигнуто путем увеличения чувствительности жидкокристаллического устройства.

Если контур изображения выглядит неестественно, установите данный параметр на „Выкл.“.

1 Нажмите кнопку [MENU], чтобы отобразить меню, и выберите „Изображение“ → „Управление движением“ → „Улучш.отобр. Движения“

Настройка	Описание
Выкл.	Не выполняет коррекцию.
Низкий	Уменьшает размытость изображения.
Высокая	Уменьшает размытость в большей степени, чем „Низкий“.

Регулировки и настройки в меню

Нажмите кнопку [MENU], чтобы отобразить меню.

Нажимайте [▲▼◀▶] кнопки, чтобы выбрать элемент, затем нажмите кнопку [OK], чтобы подтвердить выбор.

Перечень элементов меню

Изображение

▶Режим Изображения	СТР. 31
↳ Мощность Лампы	СТР. 48
↳ Диафрагма	СТР. 48
↳ Редактирование Имени Пользователя	СТР. 48
▶Цветовой Профиль	СТР. 32
↳ Управление Цветом	СТР. 33
▶Цвет. Температура	СТР. 49
▶Гамма	СТР. 38
↳ Автоматическая Тональная Компрессия	СТР. 51
↳ Уровень Компрессии	СТР. 51
↳ Тон Изображения	СТР. 40
↳ Ур. черного / Ур. белого	СТР. 40
▶MPC/e-shift NX9 , MPC Уровень N7 N5	СТР. 52
▶Управление движением	СТР. 44
▶Контрастность	СТР. 52
▶Яркость	СТР. 52
▶Насыщенность	СТР. 52
▶Оттенок	СТР. 52

Входы НЧ

▶Уровень Входа	СТР. 53
▶Цвет. Пространство	СТР. 53
▶Настройка Режимы 3D	СТР. 29
▶Настройка HDR	СТР. 54
↳ Автоматический Выбор HDR10	СТР. 54
↳ Автоматический Выбор HLG	СТР. 54
▶HDMI 2 EDID	СТР. 54

Установка

▶Режим Установки	СТР. 55
▶Упр. Объективом	СТР. 26
↳ Фокус	СТР. 26
↳ Увеличение	СТР. 26
↳ Сдвиг	СТР. 26
↳ Тестовая Картинка	СТР. 56
↳ Блокировка	СТР. 56
↳ Центр Объектива	СТР. 56
▶Сведение	СТР. 57
↳ Настройка	СТР. 57
↳ Область Настройки	СТР. 57
↳ Настройка Цвета	СТР. 57
↳ Настройка Шаблона	СТР. 57
↳ Настр. Цветового Шаблона	СТР. 57
↳ Регулировки	СТР. 57
↳ Регулировки (Штраф)	СТР. 57
↳ Сброс	СТР. 57
▶Маскировка	СТР. 61
▶Анаморфотный	СТР. 61
▶Настр. Экрана	СТР. 27
▶Тип Установки	СТР. 61
▶Трапецеидальность	СТР. 62
▶Pincushion	СТР. 62
▶Формат	СТР. 28

Установки Зкр.

▶Цвет Фона	СТР. 62
▶Положение Меню	СТР. 62
▶Отображ. Сигнала	СТР. 62
▶Логотип	СТР. 63
▶Язык	СТР. 63

Настройки

▶Триггер	СТР. 63
▶Таймер Выключения	СТР. 63
▶ECO Mode	СТР. 63
▶Сеть	СТР. 64
▶Код дистанционного Упр.	СТР. 64
▶Высотный Режим	СТР. 65
▶Сброс Установок	СТР. 65
▶Обновление Программного Обеспечения	СТР. 65

Информация

▶Информация	СТР. 65
-------------------	---------



Изображение

Режим Изображения

Можно настроить качество изображения в соответствии с типом видеоизображения, которое вы просматриваете.

- ➔ „Настройка режима изображения“ (СТР. 31)

Можно сконфигурировать следующие элементы настройки, нажав кнопку [MENU], чтобы отобразить меню, затем выбрать „Изображение“ → „Режим Изображения“ и нажать кнопку [OK].

Мощность Лампы

Переключает яркость лампы.

Настройка	Описание
Низкий	Яркость (низкая)
Высокая	Яркость (высокая)

- Заводская настройка меняется при помощи „Режим Изображения“.
- Непрерывное использование настройки „Высокая“ может вызвать быстрое снижение яркости лампы.

Диафрагма

Компания JVC разработала алгоритм анализа изображений, который анализирует состояние видеоизображения в реальном времени и регулирует диафрагму динамически в соответствии с информацией об изображении. Эта технология позволяет зрителям наслаждаться видеоизображениями с повышенной контрастностью.

Настройка	Описание
Авто 1	Делает акцент на градации.
Авто 2	Контрастность изображения увеличивается.
Ручной Выбор	Не выполняет динамического управления. Выберите эту настройку для выполнения ручной настройки.

*1 Ручная настройка отключается в настройках „Авто 1“ и „Авто 2“.
Чтобы выполнить настройку вручную, выберите „Ручной Выбор“.

*2 Когда настройка изменяется на Авто после выполнения ручной регулировки, то значение, установленное вручную, будет использоваться в качестве значение апертуры для Авто.

Редактирование Имени Пользователя

Вы можете редактировать „User 1“ до „User 6“ имен в режиме изображений (Picture).

- Можно использовать буквы (верхний и нижний регистр), цифры и знаки.
- Введите не более 10 символов.



Цветовой Профиль

Настройкой „Цветовой Профиль“ (информация о цветовом пространстве) в соответствии с „Режим Изображения“ вы можете выполнить тонкую настройку качества изображения в зависимости от конкретного фильма.

➔ „Настройка цветового профиля“ (СТР. 32)

Управление Цветом

Настройка каждого цвета выполняется в соответствии с предпочтениями пользователя.

➔ „Настройка предпочтительной цветности (Управление Цветом)“ (СТР. 33)

Цвет. Температура

Для настройки цветовой температуры видеоизображения.

- Когда „Режим Изображения“ установлен в значение „ТНХ“, настройка установлена в значение 6500K. **NX9**
- Выбираемые настройки „Цвет. Температура“ различаются в соответствии с „Режим Изображения“.

„Цвет. Температура“

Цвет. Температура	Описание
Xenon 1 NX9 N7	Цветовая температура, которая воспроизводит характеристики ксеноновой лампы, используемой в кинотеатрах. <ul style="list-style-type: none">• Xenon 1: Источник света, излучаемого кинопроектором• Xenon 2: Источник света, излучаемого проектором, используемым в цифровых кинотеатрах
Xenon 2 NX9 N7	
5500K	Повышение значения прибавляет тон синего, при понижении значения прибавляется тон красного во время воспроизведения видеоизображения.
6500K	
7500K	
9300K	
Яркий	Цветовая температура, которая дает приоритет яркости.
Пользоват. 1 до Пользоват. 2	Цветовую температуру видеоизображений можно настроить вручную и сохранить как одну из трех произвольных настроек.
HDR10	Цветовая температура, подходящая для просмотра HDR10-контента. Заводская настройка – 6500K.
HLG	Цветовая температура, подходящая для просмотра HLG-контента. Заводская настройка – 6500K.

Список выбираемого „Цвет. Температура“ в соответствии с „Режим Изображения“

Режим Изображения	Цвет. Температура
Старое Кино NX9 N7	Xenon 1 NX9 N7
	Xenon 2 NX9 N7
	Пользоват. 1 до Пользоват. 2
Кино	5500K
	6500K
	7500K
	9300K
	Xenon 1 NX9 N7
	Xenon 2 NX9 N7
	Яркий
	HDR10
	HLG
Пользоват. 1 до Пользоват. 2	
Натуральный HDR10 HLG User 1 до User 6	5500K
	6500K
	7500K
	9300K
	Яркий
	HDR10
	HLG
	Пользоват. 1 до Пользоват. 2
	Пользоват. 1 до Пользоват. 2
ТНХ NX9	6500K

Коррекция

Для настройки основной цветовой температуры для регулировки „Усиление Красного“ / „Усиление Зеленого“ / „Усиление Синего“ / „Смещение Красного“ / „Смещение Зеленого“ / „Смещение Синего“, когда одна из настроек „Пользоват. 1“ – „Пользоват. 2“ выбрана в „Цвет. Температура“.

Усиление Красного / Усиление Зеленого / Усиление Синего

Настройка каждого цвета ярких участков видеоизображения.

- Диапазон настройки: от -255 (уменьшает красный/зеленый/синий тон) до 0 (нет регулировки)

Смещение Красного / Смещение Зеленого / Смещение Синего

Настройка каждого цвета на темных участках видеоизображения.

- Диапазон настройки: от -50 (уменьшает красный/зеленый/синий тон) до 0 (нет регулировки), до +50 (усиливает красный/зеленый/синий тон)
- Настройка „Цвет. Температура“ на „Пользоват. 1“, „Пользоват. 2“ или „HDR“ также позволяет выбирать и регулировать базовое значение коррекции (начальное значение) для регулировки.
- Выбираемые значения коррекции различаются в соответствии с „Режим Изображения“. (См. приведенную ниже таблицу.)

Список выбираемого „Коррекция“ в соответствии с „Режим Изображения“

Режим Изображения	Коррекция
Старое Кино NX9 N7	Xenon 1 NX9 N7
	Xenon 2 NX9 N7
Кино	5500K
	6500K
	7500K
	9300K
	Xenon 1 NX9 N7
	Xenon 2 NX9 N7
	Яркий
Натуральный HDR10 HLG User 1 до User 6	5500K
	6500K
	7500K
	9300K
	Яркий

Гамма

Вы можете настроить выходное проецируемое изображение в соответствии с входным видеосигналом.

- ➔ „Настройка выходного проецируемого изображения (Гамма)“ (СТР. 38)

Коррекция

Для настройки базовой гаммы для регулировки „Тон Изображения“, „Ур. черного“ и „Ур. белого“, когда одна из настроек „Пользоват. 1“ – „Пользоват. 3“ выбрана в „Гамма“.

- ➔ „Тонкая настройка для настройки предпочтительной гаммы“ (СТР. 40)

Автоматическая Тональная Компрессия

Регулировка гаммы выполняется автоматически для достижения оптимальной яркости на основе информации о мастеринге (Max CLL/Max FALL), содержащейся в контенте в формате HDR10.

- ➔ „Задайте Автоматическая Тональная Компрессия“ (СТР. 42)

Уровень Компрессии

Настройте базовую яркость для „Автоматическая Тональная Компрессия“.

- ➔ „Задайте Автоматическая Тональная Компрессия“ (СТР. 42)

Тон Изображения

Автоматическая регулировка общей яркости для хорошо сбалансированного результата без ущерба для градации изображения.

- ➔ „Тонкая настройка для настройки предпочтительной гаммы“ (СТР. 40)
- ➔ „Задайте Автоматическая Тональная Компрессия“ (СТР. 43)

Ур. черного / Ур. белого

Вы можете настраивать качество изображения для получения резкой контрастности в яркости.

- ➔ „Тонкая настройка для настройки предпочтительной гаммы“ (СТР. 40)
- ➔ „Задайте Автоматическая Тональная Компрессия“ (СТР. 43)

MPC/e-shift **NX9**, MPC Уровень **N7** **N5**

Вы сможете наслаждаться естественными впечатляющими изображениями с усиленным ощущением глубины.

➔ „Настройка фильмов на большую выразительность (технология Multiple Pixel Control)“ (СТР. 37)

8K e-shift **NX9**

Переключает разрешение дисплея.

- Значения настройки: Вкл. (8K), Выкл. (4K)

Графический Режим

Переключает настройку MPC.

Рекомендуется настроить этот пункт на „Стандарт“, например, при просмотре обычного контента в формате Blu-ray, или на „Высокое Разрешение“, например, при просмотре контента с разрешением 4K.

- Значения настройки: Стандарт и Высокое Разрешение

Расширенный

Для регулировки высокочастотных областей. При увеличении значения повышается четкость для получения изображения с более высокой четкостью.

- Диапазон настройки: от 0 до 10

Сглаживание

Для регулировки низкочастотных областей. При увеличении значения усиливается размытость изображения для эффекта смягчения.

- Диапазон настройки: от 0 до 10

Шумоподавление

Препятствует тому, чтобы шум не становился слишком заметным.

- Диапазон настройки: от 0 (слабый) до 10 (сильный)

Управление движением

Для снижения эффекта остаточного изображения, которое возникает во время воспроизведения быстро движущихся объектов.

➔ „Снижение эффекта размытости быстро движущихся изображений (Управление движением)“ (СТР. 44)

Контрастность

Настройка разности яркости для получения контрастного изображения.

- Диапазон настройки: -50 (низкая разность яркости) до +50 (высокая разность яркости)

Яркость

Для настройки яркости видеоизображения.

- Диапазон настройки: от -50 (темный) до +50 (яркий)

Насыщенность

Для настройки насыщенности цветов видеоизображения.

- Диапазон настройки: от -50 (светлее) до +50 (глубже)

Оттенок

Для настройки оттенка видеоизображения.

- Диапазон настройки: от -50 (красноватый) до +50 (зеленоватый)

Входы НЧ

Уровень Входа

Для настройки динамического диапазона (градации) входного видеосигнала.

Если изображение не отображается должным образом даже после выбора „Авто“, выберите нужную настройку.

- Если динамический диапазон не настроен, яркие участки становятся переэкспонированными, а темные участки - недоэкспонированными.

Настройка	Описание
Авто	Устанавливает уровень входного сигнала автоматически.
16-235(Видео)	Выберите эту настройку, если осуществляется прием видеосигналов (динамический диапазон: 16 - 235).
0-255(ПК)	Выберите эту настройку, если осуществляется прием сигналов ПК (динамический диапазон: 0 - 255).
16-255(Супербел.)	Выберите эту настройку, если осуществляется прием сигналов от устройств, совместимых с режимом супербелого (динамический диапазон: 16 - 255).

Цвет. Пространство

Для настройки цветового пространства входного сигнала.

Если изображение не отображается должным образом даже после выбора „Авто“, выберите нужную настройку.

Настройка	Описание
Авто	Определяет „YCbCr444“, „YCbCr422“ и „RGB“ автоматически.
YCbCr444	Выберите эту настройку, если осуществляется прием видеосигналов YCbCr (4:4:4).
YCbCr422	Выберите эту настройку, если осуществляется прием видеосигналов YCbCr (4:2:2).
RGB	Выберите эту настройку в случае приема видеосигналов RGB.

Настройка Режим 3D

Настройка для просмотра 3D-фильмов.

- ➔ „Просмотр фильмов 3D“ (СТР. 29)

Настройка HDR

Автоматический Выбор HDR10

Для настройки автоматического переключения настройки „Режим Изображения“ при получении пакетов HDR10.

Настройка	Описание
HDR10	Автоматически переключает „Режим Изображения“ на „HDR10“ при получении пакетов HDR10.
User 1 до User 6	Автоматически переключает между „Режим Изображения“, User 1 и User 6 при получении пакетов HDR10.
Выкл.	„Режим Изображения“ не переключается автоматически при получении пакетов HDR10.

Автоматический Выбор HLG

Для настройки автоматического переключения настройки „Режим Изображения“ при получении пакетов HLG.

Настройка	Описание
HLG	Автоматически переключает „Режим Изображения“ на „HLG“ при получении пакетов HLG.
User 1 до User 6	Автоматически переключает между „Режим Изображения“, User 1 и User 6 при получении пакетов HLG.
Выкл.	„Режим Изображения“ не переключается автоматически при получении пакетов HLG.

HDMI 2 EDID

Для изменения режима EDID терминала [HDMI 2]. Установите на „А“ в нормальных условиях.

Изображения с разрешением 1920x1080 или ниже могут не отображаться, если Вы используете старые устройства.

В этом случае подключите к разъему [HDMI 2] и установите „HDMI 2 EDID“ на „В“.

* EDID (Расширенные Данные Идентификации Дисплея) указывает на информацию, такую как, поддерживаемое разрешение, передаваемое соединенными между собой устройствами.



Установка

Режим Установки

Коллективно управляет значениями настроек „Упр. Объективом“, „Сведение“, „Маскировка“, „Анаморфотный“, „Настр. Экрана“, „Тип Установки“, „Трапецеидальность“, „Pincushion“ и „Формат“.

* Положение объектива может быть немного сдвинуто по отношению к положению, которое было сохранено.

Выбор Режима

Для выбора группы, чтобы сохранить и восстановить значения настройки.

- Значения настройки: Mode 1 – Mode 10
- Наименование значения настройки можно изменить с помощью „Редактировать Имя“.

Редактировать Имя

Для редактирования наименования Режима установки.

- Можно использовать буквы (верхний и нижний регистр), цифры и знаки.
- Введите не более 10 символов.



Копия Режима

Для копирования значений настройки, управляемых текущим Режимом установки, в другой режим.

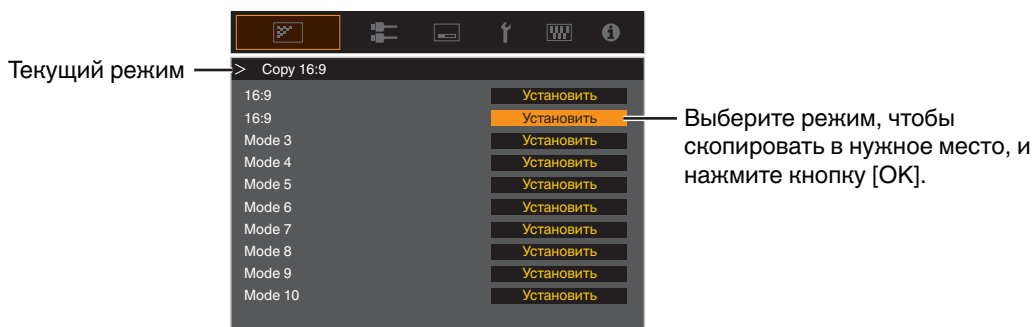

Упр. Объективом

Фокус / Увеличение / Сдвиг

Регулировка объектива в зависимости от положения проектора

- ➔ „Регулировка объектива в зависимости от положения проектора“ (СТР. 26)

Тестовая Картинка

Для настройки, отображать шаблон регулировки объектива или нет.

Настройка	Описание
Выкл.	Отображение внешних сигналов, прекращение отображения профиля настройки объектива.
Вкл.	Отображение профиля настройки объектива.

Блокировка

Для настройки, заблокировать или разблокировать объектив.

Настройка на „Вкл.“, чтобы заблокировать объектив, позволяет сохранить статус регулировки объектива.

Настройка	Описание
Выкл.	Нет блокировки объектива.
Вкл.	Блокировка объектива для предотвращения ошибочных операций регулировки. <ul style="list-style-type: none">• Даже когда „Вкл.“, объектив будет находиться в режиме, выбранном „Режим Установки“.

Центр Объектива

Возврат объектива в центральное положение.

Сведение

Для коррекции фазового сдвига между каждым цветом RGB регулированием пикселя.

Настройка

Для установки функции настройки в Вкл. или Выкл..

Область Настройки

Настройка	Описание
Весь Экран	Настройка изображения в целом.
Зона	Обеспечивает точную регулировку каждой области, равномерно разделяя экран на 10 вертикальных и горизонтальных зон.

Настройка Цвета

Для выбора цвета настройки („Красный“ или „Синий“).

Настройка Шаблона

Настройка	Описание
Выкл.	Отображает внешние сигналы без отображения тестового шаблона для регулировки.
Вкл.	Отображает тестовый шаблон для регулировки.

Настр. Цветового Шаблона

Для установки цвета шаблона регулировки, отображаемого во время настройки на „Белый“ или „Желтый / Голубой“.

Регулировки

Если „Область Настройки“ установлен в „Весь Экран“, настройку можно осуществлять путем перемещения цвета, выбранного в „Настройка Цвета“, по экрану по одному пикселю.

- ➔ „Весь Экран Последовательность настройки“ (СТР. 58)
- Выполнение настройки невозможно, если „Область Настройки“ установлен в „Зона“.

Настройка	Описание
H (По горизонтали)	Диапазон настройки: от -2 (перемещает красный/синий влево) до +2 (перемещает красный/синий вправо)
V (По вертикали)	Диапазон настройки: от -2 (перемещает красный/синий вниз) до +2 (перемещает красный/синий вверх)

Регулировки (Штраф)

Если „Область Настройки“ установлен в „Весь Экран“, настройку можно осуществлять путем перемещения цвета, выбранного в „Настройка Цвета“, по экрану по 1/8 пикселя.

- ➔ „Весь Экран (Штраф) Последовательность настройки“ (СТР. 59)
- Когда „Область Настройки“ устанавливается на „Зона“, экран делится равномерно на 10 вертикальных и горизонтальных зон, а также возможна точная регулировка каждой области.
- ➔ „Зона Регулировки Последовательность настройки“ (СТР. 60)

Настройка	Описание
H (По горизонтали)	Диапазон настройки: от -31 (перемещает красный/синий влево) до +31 (перемещает красный/синий вправо)
V (По вертикали)	Диапазон настройки: от -31 (перемещает красный/синий вниз) до +31 (перемещает красный/синий вверх)

Сброс

Восстановление заводских настроек всех пикселей по умолчанию.

Весь Экран Последовательность настройки

Для выполнения общей настройки легкого мерцания по горизонтали/вертикали видеоизображения.

- ① Установите „Область Настройки“ в „Весь Экран“
- ② Выберите „Настройка Цвета“ и „Настр. Цветового Шаблона“
- ③ Выберите „Регулировки“ и нажмите кнопку [OK]
 - Режим настройки включается, и отображаются выбранный шаблон регулировки и окно регулировки (пикселей).

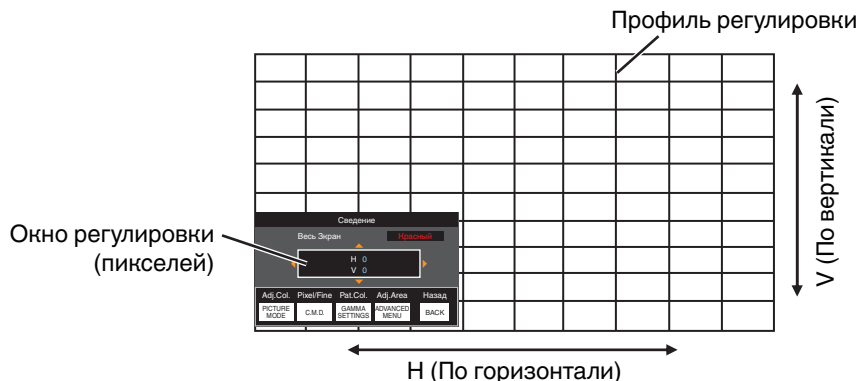

- ④ Используйте клавиши [▲▼◀▶] для перемещения и регулировки пикселей по вертикали и горизонтали во всей зоне
 - Настройка отображается в центре окна регулировки (пикселей).

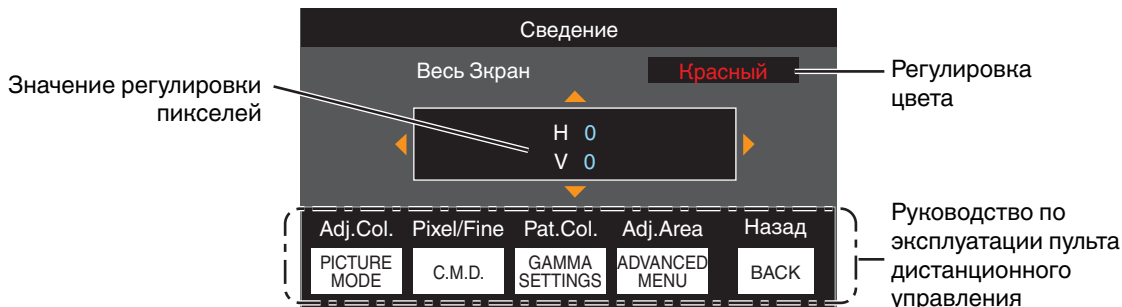

- ⑤ После выполнения настройки дважды нажмите кнопку [BACK], чтобы выйти из режима настройки

Руководство по эксплуатации пульта дистанционного управления

Название кнопки	Функция	Описание функционального назначения
[PICTURE MODE]	Adj.Col.	Изменяет „Настройка Цвета“.
[C.M.D.]	Pixel/Fine	Переключение между „Регулировки“ и „Регулировки (Штраф)“. • Переключение к „Регулировки“, если „Область Настройки“ установлен в „Зона“.
[GAMMA SETTINGS]	Pat.Col.	Изменяет „Настр. Цветового Шаблона“.
[ADVANCED MENU]	Adj.Area	Переключение „Область Настройки“. • Курсор зоны отображается на профиле настройки, если выбрано значение „Зона“.

Весь Экран (Штраф) Последовательность настройки

Для выполнения общих настроек при рассогласовании изображения экрана в целом при помощи „Регулировки“, и последующей тонкой настройки.

- ① Установите „Область Настройки“ в „Весь Экран“
- ② Выберите „Настройка Цвета“ и „Настр. Цветового Шаблона“
- ③ Выберите Регулировки (Штраф) и нажмите кнопку [OK]
 - Режим настройки включается, и отображаются выбранный шаблон регулировки и окно Тонкий.
 - Диапазон настройки может быть меньше в зависимости от пикселей, подлежащих настройке на экране в целом.

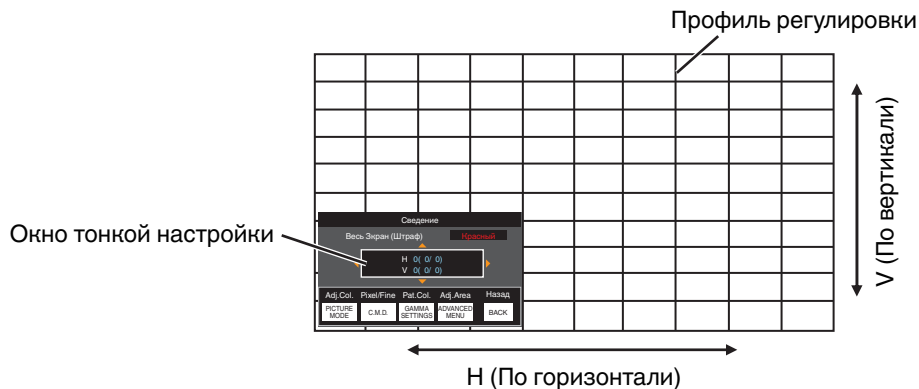

- ④ Используйте клавиши [▲▼◀▶] для перемещения и регулировки пикселей по вертикали и горизонтали во всей зоне
 - Настройки отображаются в центре окна тонкой настройки.

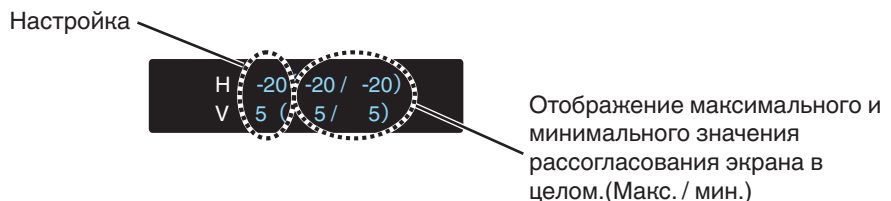
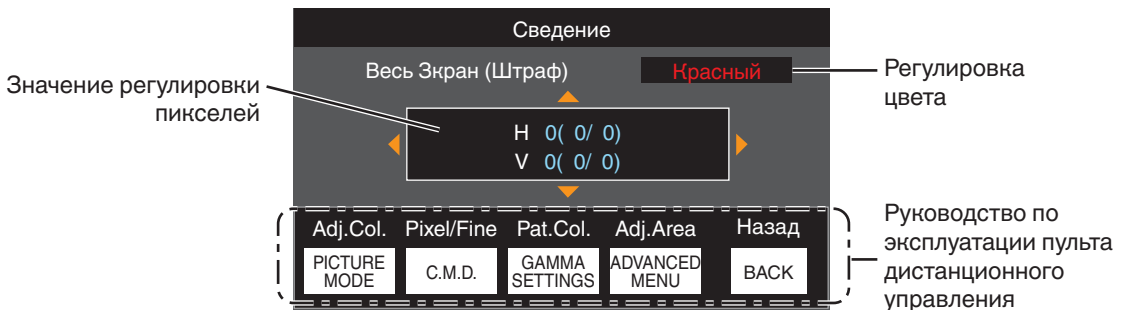

- ⑤ После выполнения настройки дважды нажмите кнопку [BACK], чтобы выйти из режима настройки

ПРИМЕЧАНИЕ

- Если максимальное рассогласование экрана по горизонтали (H) и вертикали (V) - „31“, невозможно выбрать значение, превышающее отображаемую настройку, даже если настройка ниже максимального значения.
- Если минимальное рассогласование экрана - „-31“, невозможно выбрать значение меньше отображаемой настройки, даже если настройка выше минимального значения.

Зона Регулировки Последовательность настройки

Для тонкой настройки в случае рассогласования на части экрана после устранения рассогласования экрана в целом при помощи „Регулировки“ и „Регулировки (Штраф)“:

- Экран можно разделить по вертикали и горизонтали на 10 разделов для проведения отдельной настройки.
- 1 Установите „Область Настройки“ в „Зона“
 - 2 Выберите „Настройка Цвета“ и „Настр. Цветового Шаблона“
 - 3 Выберите Регулировки (Штраф) и нажмите кнопку [OK]
 - Режим настройки включается, и отображаются выбранный шаблон регулировки и окно настройка зоны.
 - Диапазон настройки может быть меньше в зависимости от пикселей, подлежащих настройке на экране в целом.

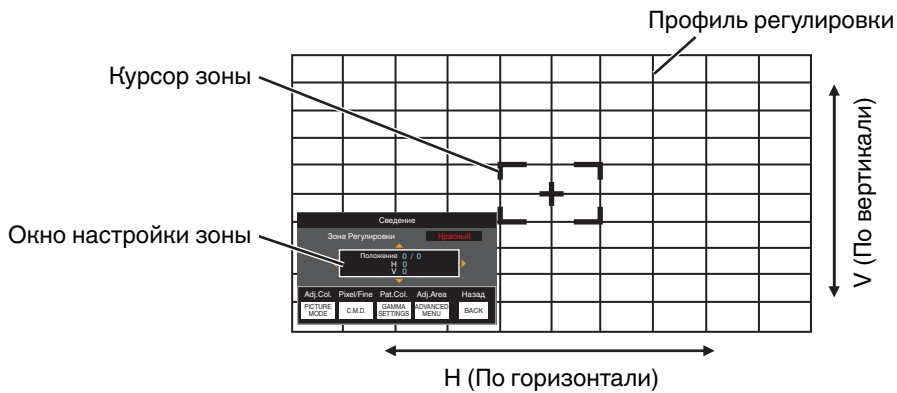

- 4 Кнопками [▲▼◀▶] перемещайте курсор в точку настройки
- 5 Для выбора режима настройки нажмите кнопку [OK]
- 6 Используйте клавиши [▲▼◀▶] для перемещения и регулировки пикселей по вертикали и горизонтали во всей зоне
 - Настройка отображается в центре окна настройки зоны.

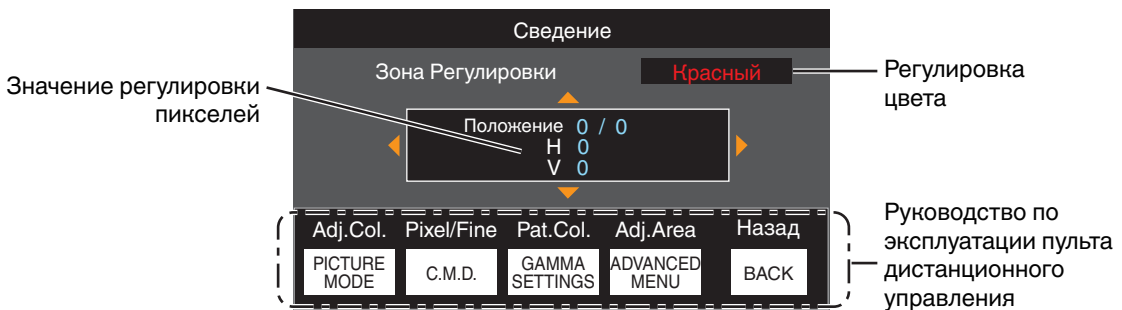

- 7 После выполнения настройки дважды нажмите кнопку [BACK], чтобы выйти из режима настройки

Маскировка

Для скрытия периферийно области изображения маской (черная полоса).

Настройка	Описание
Выкл.	Нет маски.
Вкл.	Скрывает диапазоны, указанные в „Верхняя“, „Нижняя“, „Левая“ и „Правая“, наложением маски (черными полосами).

■ Выкл.



■ Вкл.



Маска: черная полоса вокруг периферийной области

„Верхняя“ / „Нижняя“ / „Левая“ / „Правая“

Для задания диапазонов, чтобы скрыть наложение маски (черными полосами).

- Диапазон настройки: от 0 до 220

Анаморфотный

Выполните эту настройку, если используется анаморфный объектив.

Настройка	Описание
Выкл.	Проецирование изображения 2.35:1 без изменений.
A	Проекция изображения с соотношением 2.35:1 с растяжением только по вертикали при ширине 3840 пикселей.
B	Проекция изображения 16:9 со сжатием только по горизонтали.
C	Проекция изображения с соотношением 2.35:1 с растяжением только по вертикали при полной ширине 4096 пикселей.

Настр. Экрана

Выбором оптимального режима корректировки в соответствии с характеристиками используемого экрана можно сделать корректировки для воспроизведения естественных изображений со сбалансированными цветами.

- ➔ „Корректировка настроек экрана“ (СТР. 27)

Тип Установки

Для настройки в „Фронтальная“, „Фронт. Сверху“, „Обратная“ или „Обратн. Сверху“ в соответствии с состоянием установки проектора.

- Устанавливается „Фронтальная“ или „Фронт. Сверху“, если проектор установлен впереди экрана.
- Устанавливается „Обратная“ или „Обратн. Сверху“, если проектор установлен сзади экрана.

Трапецеидальность

Для устранения трапецевидного искажения, которое возникает, если проектор устанавливается под углом к экрану.

- Диапазон настройки по вертикали: от -16 до +16
- * При увеличении значения слегка изменяется аспект.
- * Эта функция не может использоваться, если устанавливается „Pincushion“.

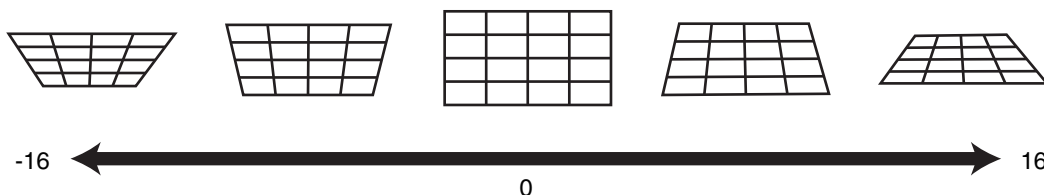

Pincushion

Корректирует геометрические искажения, которые возникают при проецировании на изогнутый экран.

- Диапазон настройки: от 0 до 16
- * При использовании проектора с объективом, смещенным в вертикальном направлении, количество искажений на верхнем и нижнем краях может быть различным, а искажения кривизны могут быть полностью устранены.
- * Эта функция не может использоваться, если устанавливается „Трапецеидальность“.

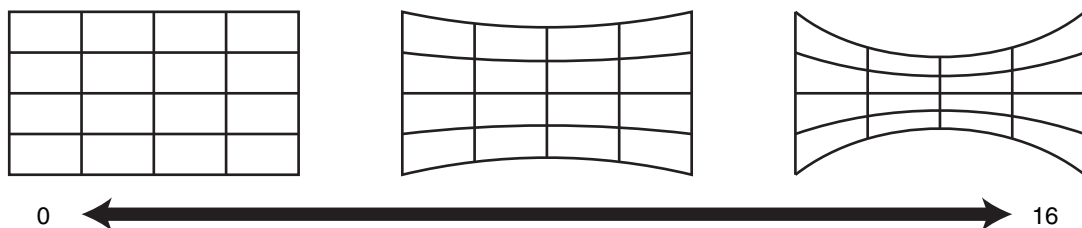

Формат

Размер экрана проецируемого изображения можно настроить в зависимости от оригинального размера экрана (соотношения сторон), который введен.

- ➔ „Регулировка размера экрана (соотношение сторон)“ (СТР. 28)

Установки Зкр.

Цвет Фона

Для настройки цвета фона в „Синий“ или „Черный“ в случае отсутствия входного сигнала.

Положение Меню

Для настройки места отображения меню.

Отображ. Сигнала

Для настройки отображения входной информации в положение „Вкл.“ или „Выкл.“.

Настройка	Описание
Выкл.	Не отображается.
Вкл.	Отображение входного разъема в течение 5 секунд во время подключения к входу.

Логотип

Для настройки отображения логотипа во время запуска в положение „Вкл.“ или „Выкл.“.

Настройка	Описание
Выкл.	Не отображается.
Вкл.	Отображение логотипа „D-ILA“ в течение 5 секунд во время запуска.

Язык

Для выбора языка отображения „English“, „Deutsch“, „Español“, „Italiano“, „Français“, „Português“, „Nederlands“, „Polski“, „Norsk“, „Русский“, „中文“, „繁體中文“ или „日本語“.



Настройки

Триггер

Для настройки, нужно ли подавать питание мощностью 12 В на устройства, такие как внешний экран, снабженные функцией триггера.

Настройка	Описание
Выкл.	Нет выходного сигнала.
Питание	Сигнал управления выходами (12 В) от триггерного разъема во время включения питания.
Анаморф	Выводит управляющие сигналы, когда настройка „Анаморфотный“ изменяется с „Выкл.“ на любое значение, кроме „Выкл.“. Выводит управляющие сигналы при включении проектора, если в момент включения питания „Анаморфотный“ установлено на значение, отличное от „Выкл.“.
Режим Устан. 1 до Режим Устан. 10	Выводит сигналы управления, когда номер „Режима установки“ для восстановления совпадает с настроенным номером. Выводит управляющие сигналы при включении проектора, если в момент включения питания „Режим установки“ имеет то же значение, что и этот параметр.

* Когда выбрана настройка, отличная от „Выкл.“, вывод сигналов управления останавливается, когда запускается функция охлаждения сразу после выключения питания.

Таймер Выключения

Для настройки времени перед автоматическим отключением питания, если проектор не используется.

- Значения настройки: „Выкл.“, „1 Час“, „2 Часа“, „3 Часа“ и „4 Часа“
- * Настройка будет сохранена даже после завершения работы таймера выключения.

ECO Mode

Настройка	Описание
Вкл.	Включает „ECO Mode“ для снижения энергопотребления в режиме ожидания. <ul style="list-style-type: none">• Передача данных по RS-232C / LAN не может быть выполнена в режиме ожидания.• При отсутствии передачи сигнала и активности в течение 20 минут во время проецирования изображения, управление питанием переключает оборудование в режим ожидания автоматически.
Выкл.	Выберите эту опцию для управления посредством соединения RS-232C/LAN в режиме ожидания или если следует использовать Control4.

* Если это устройство переходит в режим ожидания, когда для „ECO Mode“ устанавливается „Вкл.“, то все индикаторы на устройстве, включая индикатор „STANDBY/ON“, выключаются. Чтобы включить питание из этого состояния, используйте кнопку [STANDBY/ON] на устройстве. Кроме того, можно нажать любую кнопку на пульте дистанционного управления один раз, чтобы выйти из режима ожидания, а затем нажмите кнопку [ON] на пульте дистанционного управления.

Сеть

Для задания параметров для внешнего управления с ПК или смартфона.

Настройка	Описание
DHCP Клиент	Вкл. Автоматически получает IP-адрес с сервера DHCP внутри сети.
	Выкл. Для ручной настройки сетевых параметров.
IP Адрес	Для настройки IP-адреса.
Маска Подсети	Для настройки маски подсети.
Основной шлюз	Для настройки шлюза по умолчанию.
MAC Адрес	Отображает MAC-адрес устройства.
Установить	Инициализация сетевых настроек.
Control4 SDDP	Установите на „Вкл.“, чтобы позволить Control4 SDDP определить это устройство. Если данное устройство не подключено к окружению под управлением контроллера и Control4 SDDP от Control4 Corporation, установите на „Выкл.“.

Глоссарий сетевой терминологии

- DHCP** : Аббревиатура Dynamic Host Configuration Protocol. Это протокол автоматического назначения IP-адресов устройствам, подключенным к сети.
- IP Адрес** : Цифры для идентификации устройства, подключенного к сети.
- Маска Подсети** : Цифры, которыми определяется число битов, используемых для адреса сети, т.е. сегмент IP-адреса.
- Основной шлюз** : Сервер связи за пределами сети, которая разделена маской подсети.
- MAC Адрес** : Аббревиатура адреса Media Access Control. Это номер, уникальный для каждого адаптера сети. Каждому сетевому адаптеру назначается уникальный MAC-адрес.

Код дистанционного Упр.

Для изменения кода ПДУ.

Настройка	Описание
A	Измените код ПДУ с „B“ на „A“.
B	Измените код ПДУ с „A“ на „B“.

- Необходимо настроить ПДУ в соответствии с настройками настоящего устройства. Чтобы переключить код, на пульте дистанционного управления нажмите кнопку [MENU] на три секунды или более, нажав и удерживая кнопку [BACK].
 - Подсветка ПДУ мерцает три раза: установите код ПДУ равным „A“
 - Подсветка ПДУ мерцает 2 раза: установите код ПДУ равным „B“
- Если настройки отличаются между данным устройством и пультом ДУ, индикатор „STANDBY/ON“ будет мигать зеленым при получении кода дистанционного управления.



Высотный Режим

Для настройки высотного режима в положение „Вкл.“ или „Выкл.“.

Установите „Вкл.“ во время эксплуатации устройства при низком атмосферном давлении (на высоте более 900 м над уровнем моря).

Сброс Установок

Для восстановления настроек данного устройства до заводских настроек по умолчанию. Но указанные ниже настройки не сбрасываются.

- Данные гаммы, сохраненные в „Гамма“ → „Коррекция“ → „Импорт“.
- Данные цветового профиля, сохраненные в „Цветовой Профиль“ → „Custom1 – Custom6“.

Обновление Программного Обеспечения

Для выполнения обновления программного обеспечения.

Для получения последней информации о программном обеспечении зайдите на <http://www3.jvckenwood.com/english/download/>.



Информация

Настройка	Описание
Вход	Отображение входного разъема видеосигнала.
Тип вход. Сигнала (Отображается только во время приема входного сигнала видео)	Отображение источника входного сигнала.
Разрешение (Отображается только во время приема входного сигнала ПК)	Отображает разрешение изображения.
Частота Строк	Отображение частоты по горизонтали.
Частота Кадров	Отображение частоты по вертикали.
Глубина Цвета	Отображает цветовое пространство и битовую глубину цвета входного видеосигнала.
Цвет. Пространство	<ul style="list-style-type: none">• Битовая глубина цвета не отображается при вводе „YCbCr422“.• Битовая глубина цвета отображается при получении информации битовой глубины цвета с исходного устройства.
Колориметрия	Отображает колориметрию входного сигнала.
HDR	Отображает информацию EOTF при получении пакета HDR.
Max CLL/Max FALL	Отображает информацию об управлении контентом во время воспроизведения HDR. Макс. CLL: максимальный уровень яркости контента Макс. FALL: максимальный уровень средней яркости кадра <ul style="list-style-type: none">• Информация может не отображаться в зависимости от проигрывателя и контента.
Наработка Лампы	Отображает количество часов использования лампы.
Версия ПО	Отображает информацию о версии микропрограммного обеспечения.

Замена лампы

Лампа является расходным материалом. Если изображение выглядит темным или гаснет, замените лампу.

- В случае наступления времени замены лампы пользователю на экран поступает сообщение. (СТР. 84)

Порядок замены лампы

ПРЕДУПРЕЖДЕНИЕ

- Не трогайте руками отсек лампы. Это может привести к выходу оборудования из строя или к нанесению травмы и поражению электрическим током.
- Не заменяйте лампу сразу после использования. Дайте ей остыть в течение не менее одного часа. Лампа нагревается до высокой температуры, возможны ожоги.
- Избегайте ударов лампы. Это может стать причиной ее разрушения.
- Запрещается использовать ручной пистолет для чистки внутренних деталей устройства от пыли. Это может стать причиной пожара.
- Для замены блока лампы используйте только оригинальные запчасти. Запрещается повторное использование бывших в употреблении блоков ламп. Это может стать причиной сокращения срока службы и неисправности.
- Не прикасайтесь к поверхности новой лампы. Это может стать причиной сокращения срока ее службы и разрушения.
- Во время замены лампы соблюдайте осторожность, чтобы не причинить вред себе, так как лампа может разбиться.
- Во время замены лампы проектора, подвешенного на потолке, потребуются подняться на высоту. Это опасная операция. Обратитесь в ближайший центр по обслуживанию.

1 Извлеките вилку блока питания из розетки

2 Снимите крышку лампы

- Выкрутите винты отверткой 

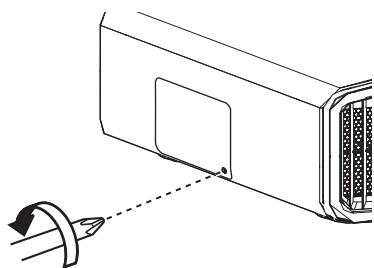

3 Ослабьте винты блока лампы

- Ослабьте винты при помощи отвертки 

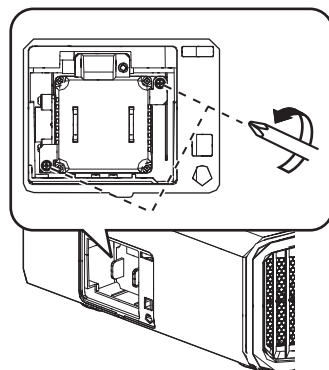

4 Потяните блок лампы

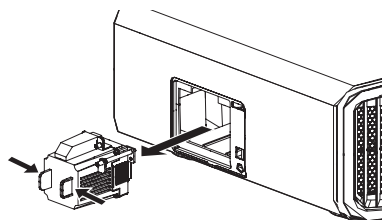

5 Установите новый блок лампы

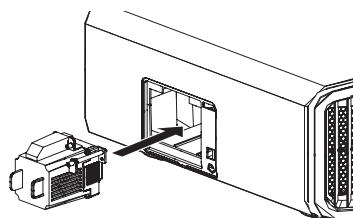

6 Затяните винты нового блока лампы

- Затяните винты при помощи отвертки ⊕.

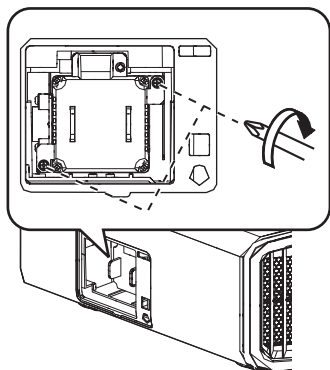

7 Установите крышку лампы

- Сдвиньте крышку лампы снизу и убедитесь, что два фиксатора в верхней части крышки вставлены в проектор.

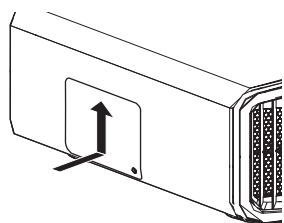

8 Затяните винты отверткой ⊕

- Убедившись, что угол, указанный окружностью, правильно установлен, затяните винт отверткой ⊕.

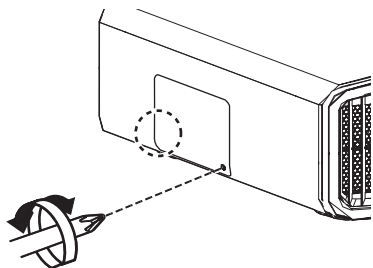

ПРИМЕЧАНИЕ

Срок службы лампы

- Если лампа используется с „Мощность Лампы“ установленным в „Низкий“, срок службы лампы прибл. 4500 часов. Это среднее время использования не является гарантированным.
- Срок службы лампы может быть меньше 4500 часов в зависимости от условий эксплуатации.
- После истечения срока службы лампы происходит быстрый износ.
- Если видеоизображение выглядит темным, а цвета выглядят неестественно или изображение мерцает, немедленно замените лампу новой.

Приобретение нового блока лампы

Для получения более подробной информации обратитесь к официальному дилеру.

- Блок лампы
№ по каталогу: PK-L2618U
- * Не подходит для освещения комнат в жилом доме.
- * Нельзя использовать лампы с другим номером или от других проекторов.

Информация о лампе

В проекторе используется ртутная лампа ультравысокого давления с высоким внутренним давлением.

Ввиду характеристик этой лампы она может перегореть из-за громкого шума, после удара или в результате продолжительной эксплуатации (время до перегорания или потери яркости может значительно меняться в зависимости от самой лампы или условий ее эксплуатации).

После замены лампы

- Не оставляйте снятую лампу в месте, доступном для детей, либо вблизи легко воспламеняющихся предметов.
- Утилизация использованных блоков ламп осуществляется аналогично утилизации флуоресцентных ламп. Руководствуйтесь местными правилами утилизации.

Сброс времени лампы

Сбросьте время использования лампы после замены лампы. Оно дает информацию о предположительном времени для замены лампы

Сброс времени эксплуатации лампы на экране меню

- 1 Нажмите кнопку [MENU], чтобы отобразить меню
- 2 Выберите „Настройки“ → „Сброс Лампы“ из меню

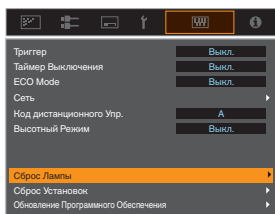

- 3 На экране „Сбросить таймер наработки лампы?“ выберите „ДА“ и нажмите кнопку [OK]

- Время эксплуатации лампы становится равным нулю.

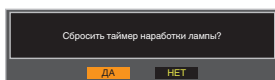

Сброс времени эксплуатации лампы при помощи ПДУ

- 1 Вставьте вилку блока питания в настенную розетку
- 2 Убедитесь, что ПДУ работает в режиме ожидания (вилка питания вставлена в розетку, но питание не включено)

- Нажмите клавиши по порядку номеров на иллюстрации.
- Нажимать кнопки необходимо в течение не более двух секунд после нажатия предыдущей кнопки. Нажмите последнюю кнопку в течение, как минимум, двух секунд.

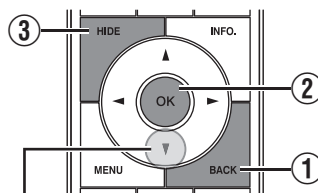

- 4 Нажимайте в течение 2 секунд и более

- Индикаторы „LIGHT“ и „STANDBY/ON“ мерцают попеременно в течение трех секунд. После этого устройство переходит в режим ожидания.

ПРИМЕЧАНИЕ

- Сброс времени эксплуатации лампы необходимо выполнять только после замены лампы. В случае сброса времени эксплуатации лампы во время эксплуатации лампы, вы можете потерять информацию о точном времени замены лампы. Это может привести к эксплуатации лампы за пределами установленного времени и ее перегоранию.

Обслуживание блока и пульта дистанционного управления

- Мягкой тканью аккуратно удалите загрязнения изнутри камеры.
- В случае сильного загрязнения смочите ткань водой, отожмите и используйте для удаления загрязнений, затем протрите поверхность сухой тканью.
- Выполните следующие рекомендации, чтобы избежать повреждения камеры или отслаивания краски.
 - Запрещается использовать растворитель или бензин.
 - Не допускается продолжительный контакт с резиновыми или пластиковыми деталями.
 - Не распыляйте летучие химические вещества, например, инсектициды.

Чистка и замена фильтра

Регулярно очищайте фильтр. Использование фильтра без очистки может уменьшить яркость изображения. Загрязнение, которое попадает в устройство, также может появляться в виде теней на изображении.

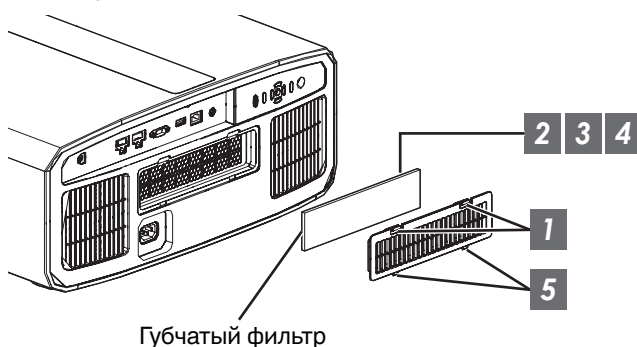

- 1 Нажмите на два выступа на крышке и снимите ее
- 2 Снимите губчатый фильтр
- 3 Используйте пылесос для осторожного удаления загрязнения с губчатого фильтра
- 4 Установите губчатый фильтр
- 5 Вставьте захваты в нижней части крышки в отверстия на устройстве и установите крышку на место

ПРИМЕЧАНИЕ

- Если губчатый фильтр поврежден и его необходимо заменить, или в случае загрязнения устройства, обратитесь к авторизованному дилеру, у которого это устройство приобретено, или в ближайший сервисный центр JVC.
 - * Обязательно установите фильтр. Использование данного устройства без фильтра может стать причиной неисправности.
- Губчатый фильтр
№ по каталогу: J3K-0094-00

Поиск и устранение неисправностей

Перед отправкой устройства дилеру для ремонта проверьте следующую информацию.

Следующие симптомы не являются неисправностями.

Не стоит волноваться в случае следующих симптомов в виде искажений на экране.

- Высокая температура части верхней или передней поверхности устройства.
- Пощелкивание внутри устройства.
- Рабочие звуки внутри устройства.
- Окрашивание некоторых экранов.

Это устройство является цифровым. Оно может быть неработоспособным из-за внешнего статического заряда или шума.

Выполните следующие операции в случае возникновения таких неисправностей.

- ① Если устройство находится в режиме ожидания, извлеките вилку из розетки питания, затем снова вставьте.
- ② Нажмите кнопку \odot /I на блоке проектора, чтобы снова включить питание

Когда „Высотный Режим“ установлен в значение „Вкл.“, и „Мощность Лампы“ установлен в значение „Высокая“ в режиме 3D, вентилятор будет шуметь сильнее, чем обычно, поскольку предполагается его работа на высокой скорости в режиме 3D.

Питание не поступает

Проверьте	Действие	См.
Отсоединен кабель питания?	Плотно вставьте вилку в розетку.	СТР. 23
Крышка лампы установлена правильно?	Если устройство находится в режиме ожидания, извлеките вилку из розетки питания и правильно установите крышку лампы. После этого вставьте вилку в розетку.	СТР. 66
Устройство в режиме охлаждения?	После выхода из режима охлаждения включите питание.	СТР. 25
Устройство в эко-режиме?	Нажмите кнопку \odot /I блока проектора или ПДУ. После того, как индикатор „STANDBY/ON“ загорится красным, нажмите кнопку I [ON].	СТР. 63

Питание выключается автоматически

Проверьте	Действие	См.
Настроено ли „ECO Mode“?	Установите „ECO Mode“ на „Выкл.“.	СТР. 63
Настроено ли „Таймер Выключения“?	Установите „Таймер Выключения“ на „Выкл.“.	СТР. 63
Вентиляционные отверстия закупорены?	Оставьте достаточное расстояние между стеной и устройством.	СТР. 13, 18
Сильно ли загрязнен губчатый фильтр?	Удалите грязь пылесосом.	СТР. 69

Видеоизображение не отображается.

Проверьте	Действие	См.
Вход выбран правильно?	Правильно выберите внешний входной разъем.	СТР. 24
Питание A/B устройства или ПК включено?	Включите питание A/B устройства или ПК и включите воспроизведение видео.	СТР. 21
Правильно ли подключено A/B устройство или ПК?	Правильно подключите A/B устройство или ПК.	СТР. 21
От A/B устройства или ПК поступают правильные сигналы?	Установите A/B устройство или ПК надлежащим образом.	СТР. 21
Кабель соответствует сертификации HDMI?	Используйте кабель, соответствующий сертификации HDMI. По возможности, используйте короткий кабель.	СТР. 21
Используется ли промежуточное устройство (аудио-видеоусилитель, разделитель и т. д.)?	Измените последовательность включения источника, промежуточного устройства и проектора. После включения каждого устройства убедитесь в том, что выходной сигнал является стабильным, и только потом включайте следующее устройство.	СТР. 21
Используется старое исходное устройство?	Измените установку разрешения исходного устройства. За подробной информацией об изменении установки обратитесь к руководству по эксплуатации исходного устройства. Или попытайтесь подключить к разъему HDMI 2 и задайте „HDMI 2 EDID“ на „B“.	СТР. 54

3D изображения не появляются

Проверьте	Действие	См.
Вы видите два изображения, отображаемые параллельно?	Установите „3D Формат“ в „Side by Side“ Видео изображения в формате „Side by Side“ могут не распознаваться автоматически в случае 3D видео изображений.	СТР. 30
Используется ли промежуточное устройство (аудио-видеоусилитель, разделитель и т. д.)?	Подключите устройство-источник к проектору напрямую и проверьте, есть ли какие-либо улучшения в состоянии. Если состояние улучшается, вероятно, что это не вызвано неисправностью проектора.	СТР. 21
Кабель соответствует сертификации HDMI?	Используйте кабель, соответствующий сертификации HDMI. По возможности, используйте короткий кабель.	СТР. 21
Питание ОЧКИ 3D включено?	Если используется PK-AG2 или PK-AG3 ОЧКИ 3D, включите питание вручную.	Обратитесь к руководству по эксплуатации моделей ОЧКИ 3D и 3D СИНХРО ЭМИТТЕР.
ОЧКИ 3D заряжены?	Убедитесь в том, что батарея PK-AG1 ОЧКИ 3D разрядилась, и не заряжаются ли PK-AG2 и PK-AG3.	
Устройства ОЧКИ 3D и 3D СИНХРО ЭМИТТЕР слишком далеко друг от друга?	Расположите их на соответствующем расстоянии.	
Правильна ли комбинация ОЧКИ 3D и 3D СИНХРО ЭМИТТЕР?	Проверьте названия моделей ОЧКИ 3D и 3D СИНХРО ЭМИТТЕР, и используйте правильную комбинацию.	СТР. 11

3D видеоизображение выглядит неестественным

Проверьте	Действие	См.
Имеются ли накладывающиеся видео изображения?	Если видео изображения частично накладываются, это происходит из-за явления перекрестных помех. В этом случае настройте „Устр перек Наводок“ соответственно.	СТР. 30
	Если видео изображения частично накладываются, это происходит из-за явления перекрестных помех. Данное явление происходит, когда происходят значительные изменения яркости. В этом случае установите „Мощность Лампы“ на „Высокая“	СТР. 48

Видеоизображение выглядит неестественным

Неестественные цвета

Проверьте	Действие	См.
Правильно ли настроен сигнал цветового пространства?	Цвета могут выглядеть неестественными, когда входной сигнал отличается от такового в настройках проектора. Установите „Цвет. Пространство“ для „Входы НЧ“ правильно.	СТР. 53
Правильно настроено изображение?	Настройте „Насыщенность“ и „Оттенки“.	СТР. 52
Правильно ли подключено A/V устройство или ПК?	Правильно подключите A/V устройство или ПК.	СТР. 21

* Видеоизображение может выглядеть слегка красноватым сразу после начала работы. Это не является неисправностью.

Видеоизображение размыто

Проверьте	Действие	См.
Правильно настроена фокусировка?	Настройте фокус.	СТР. 26
Устройство находится слишком близко к экрану?	Установите устройство на правильном расстоянии от экрана.	СТР. 81

Видеоизображение мерцает

Проверьте	Действие	См.
Вы видите горизонтально вытянутые, накладывающиеся видеоизображения?	В этом случае установите „3D Формат“ на „Авто“	СТР. 30
Вы смотрите видеоизображения под светом флуоресцентной лампы?	Это может быть вызвано помехами между 3D-очками с мерцанием флуоресцентного света. Просматривайте с выключенным флуоресцентным освещением.	—
Установлена ли „Диафрагма“ на „Авто 1“ или „Авто 2“?	Установите „Диафрагма“ в „Ручной Выбор“	СТР. 48

Проецируемое изображение затемнено

Проверьте	Действие	См.
Срок эксплуатации лампы истек?	Проверьте срок эксплуатации лампы в меню „Информация“. Подготовьте новый блок лампы или замените как можно быстрее, если срок эксплуатации лампы истек.	СТР. 65
Закрыта ли диафрагма?	Увеличьте значение настройки „Диафрагма“.	СТР. 48
„Мощность Лампы“ установлен в „Низкий“?	Установите „Мощность Лампы“ в „Высокая“	СТР. 48

Видеоизображение растягивается по горизонтали (по вертикали)

Проверьте	Действие	См.
„3D Формат“ установлен в „Side by Side“?	Установите „3D Формат“ в „Авто“	СТР. 30
Установлен ли „Анаморфотный“ на значение, отличное от „Выкл.“?	Установите „Анаморфотный“ в „Выкл.“	СТР. 61

На экране появляется полосатый рисунок

Проверьте	Действие	См.
Имеет ли материал экрана закономерный рисунок?	Интерференционные полосы могут иногда возникать между рисунком материала и пикселями. Обратитесь к официальному дилеру.	—

Отсутствуют видеоизображения

Проверьте	Действие	См.
Правильно ли настроена маска экрана?	Установите „Маскировка“ на „Выкл.“.	СТР. 61

Пульт дистанционного управления не работает.

Проверьте	Действие	См.
Правильно ли установлены батареи?	Проверьте полярность (⊕ ⊖) установки батарей.	СТР. 16
Батареи разряжены?	Замените новыми батареями.	СТР. 16
Нет ли препятствий между ПДУ и датчиком дистанционного управления?	Уберите препятствие.	СТР. 16
ПДУ находится слишком далеко от устройства?	Подойдите ближе к датчику дистанционного управления.	СТР. 16
Используются ли ИК-интерфейсы ОЧКИ 3D и 3D СИНХРО ЭМИТТЕР?	Т.к. существует возможность помех сигнала, во время использования ИК-интерфейса ОЧКИ 3D вместе с 3D СИНХРО ЭМИТТЕР, попытайтесь изменить ориентацию 3D СИНХРО ЭМИТТЕР.	СТР. 29

Слышится шум

Проверьте	Действие	См.
Вентиляционные отверстия закупорены? Устройство установлено вблизи обогревателя или кондиционера воздуха?	Проверьте условия установки проектора. Если окружающая температура проектора высока, скорость вращения вентилятора увеличивается для защиты проектора, что приводит к более громкому звуку работы.	СТР. 18
Вы просматриваете видеоизображения в формате 3D?	„Мощность Лампы“ автоматически устанавливается на „Высокая“ для облегчения просмотра видеоизображений в формате 3D. В этом случае вентилятор работает громче. Если Вас беспокоит этот звук, задайте для него значение „Низкий“.	СТР. 48
„Мощность Лампы“ установлен в „Высокая“?	Установка „Мощность Лампы“ на „Высокая“ увеличивает скорость вращения вентилятора, и шум будет громче.	СТР. 48
Переключена ли настройка „8K e-shift“ для „MPC“? NX9	Это звук, который издается при выполнении электронного сдвига. Это не является неисправностью.	—

Небольшие черные или цветные точки на экране.

Устройство D-ILA изготовлено с применением высокоточных технологий, но возможен пропуск нескольких (менее 0,01 %) пикселей или пикселей, которые горят постоянно. Это не является неисправностью.

Когда появляются следующие сообщения...

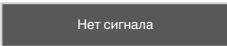
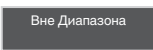
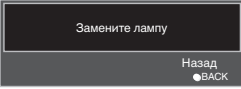
Сообщение	Описание	Действие
	<ul style="list-style-type: none">• К входному разъему устройство не подключено.• Входной разъем подключен, но сигнала нет.	Подайте видеосигнал.
	Прием видеосигнала на этом устройстве не поддерживается.	Подайте сигналы, которые можно использовать. (СТР. 83)
	Указывает на то, что лампу вскоре необходимо заменить. Чтобы удалить сообщение, нажмите кнопку [ВАСК] на панели управления на проекторе или ПДУ.	Подготовьте новый блок лампы и замените как можно скорее. После замены выполните сброс времени эксплуатации лампы. (СТР. 66, 68)

Внешнее управление

Этим устройством можно управлять при помощи ПК, подключив его кабелем RS-232C (D-sub 9-контактный). Управление проектором можно осуществлять при помощи ПК через сетевое подключение кабелем LAN путем отправки проектору команд.

➔ „Сеть“ (СТР. 64)

- Используйте его после изучения соответствующей документации или после консультаций с системным администратором.

Характеристики интерфейса RS-232C

Это устройство

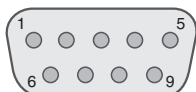

№ контакта	Сигнал	Функция	Направление сигнала
2	RxD	Прием данных	ПК → Это устройство
3	TxD	Передача данных	Это устройство → ПК
5	GND	Заземление	—
1, 4, 6 - 9	N/C	—	—

- PC означает контроллер, например, персональный компьютер.



Режим	Несинхронизированный
Длина символа	8 бит
Контроль четности	Нет
Стартовый бит	1
Стоповый бит	1
Скорость передачи данных	19200 бит/с
Формат данных	Двоичный

Подключение TCP/IP

Перед началом управления через LAN необходимо установить соединение по протоколу TCP путем „3-стороннего приветствия“ с последующей отправкой „PJREQ“ и приемом „PJACK“ в течении пяти секунд, после чего проектором осуществляется отправка „PJ_OK“ для установления соединения.

Если установить соединение в течении пяти секунд не удалось или в случае получения „PJ_NG“ или „PJNAK“, проверьте состояние проектора, затем повторите шаги запуска с установлением TCP-соединения.

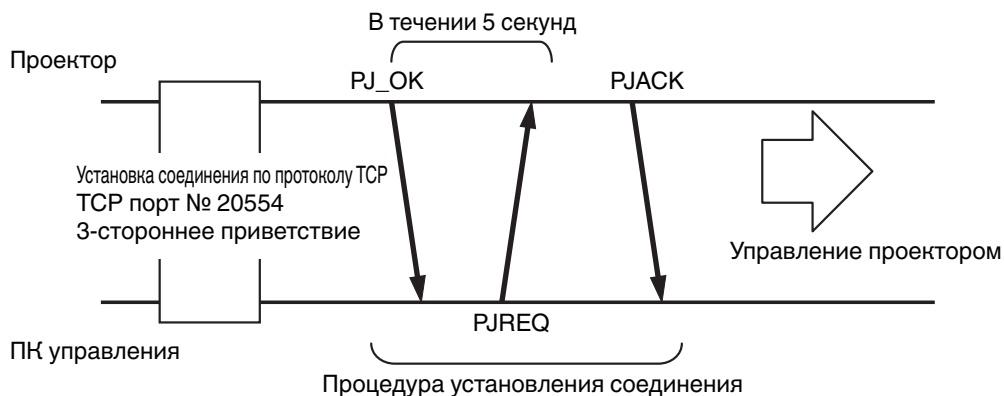

Формат команд

Команда между этим устройством и компьютером состоит из “заголовка”, “ID устройства”, “команды”, “данных” и “окончания”.

- Заголовок (1 байт), ID устройства (2 байта), команд (2 байта), данные (n байт), окончание (1 байт)

Заголовок

Двоичный код, который означает начало соединения.

Двоичный код	Тип	Описание
21	Рабочая команда	ПК → Это устройство
3F	Команда-запрос	ПК → Это устройство
40	Ответная команда	Это устройство → ПК
06	АСК (подтверждение)	Это устройство → ПК (возвращается в ПК после приема команды без ошибок)

ID устройства

Это код, который указывает устройство. Двоичный код, равный „8901“.

Команда и данные

Рабочая команда и данные (двоичный код)

Команда	Тип	Описание
0000	Проверка соединения	Проверьте, разрешено ли соединение между этим устройством и ПК в режиме ожидания.
5057	Источник питания	В режиме ожидания 31: Включает питание Если питание включено 30: Выключает питание (режим ожидания)
4950	Вход	Если питание включено 36: HDMI 1 37: HDMI 2
5243	Пульт дистанционного управления	Отправляет такой же код, как штатный ПДУ. • „Код пульта дистанционного управления“СТР. 77

Справочная команда и данные (бинарный код)

Команда	Тип	Описание
5057	Источник питания	В режиме ожидания или если питание включено. 30: Режим ожидания 31: Если питание включено 32: В режиме охлаждения 34: В случае ошибки этого устройства
4950	Вход	Если питание включено 36: HDMI 1 37: HDMI 2

Окончание

Этот код означает окончание соединения. Двоичный код, равный „0A“.

Код пульта дистанционного управления

Отправка двоичного кода осуществляется во время соединения.

- Следующее относится к ситуации, когда код ПДУ равен „А“. В случае „В“, „36“ добавляется в начало кода.

Название кнопки ПДУ	Двоичный код
STANDBY	37 33 30 36
ON	37 33 30 35
INPUT	37 33 30 38
SETTING MEMORY	37 33 43 34
LENS CONTROL	37 33 33 30
HIDE	37 33 31 44
INFO.	37 33 37 34
▲	37 33 30 31
▼	37 33 30 32
▶	37 33 33 34
◀	37 33 33 36

Название кнопки ПДУ	Двоичный код
OK	37 33 32 46
MENU	37 33 32 45
BACK	37 33 30 33
PICTURE MODE	37 33 45 34
COLOR PROFILE	37 33 38 38
GAMMA SETTINGS	37 33 45 35
C.M.D.	37 33 38 41
MPC	37 33 45 30
ADVANCED MENU	37 33 37 33

Пример подключения

В данном разделе показаны примеры протокола RS-232C.

Рабочая команда

Тип	Команда	Описание
Проверка соединения	ПК → Это устройство: 21 89 01 00 00 0A Это устройство → ПК: 06 89 01 00 00 0A	Проверка соединения
Питание (вкл.)	ПК → Это устройство: 21 89 01 50 57 31 0A Это устройство → ПК: 06 89 01 50 57 0A	Если питание включено в режиме ожидания
Питание (выкл.)	ПК → Это устройство: 21 89 01 50 57 30 0A Это устройство → ПК: 06 89 01 50 57 0A	Если питание выключено (режим ожидания) после включения питания
Пульт дистанционного управления (MENU)	ПК → Это устройство: 21 89 01 52 43 37 33 32 45 0A Это устройство → ПК: 06 89 01 52 43 0A	Если выполняется операция, аналогичная нажатию кнопки [MENU] ПДУ

Команда-запрос

Тип	Команда	Описание
Питание (вкл.)	ПК → Это устройство: 3F 89 01 50 57 0A Это устройство → ПК: 06 89 01 50 57 0A Это устройство → ПК: 40 89 01 50 57 31 0A	Если получена информация в состоянии включения питания
Вход (HDMI 1)	ПК → Это устройство: 3F 89 01 49 50 0A Это устройство → ПК: 06 89 01 49 50 0A Это устройство → ПК: 40 89 01 49 50 36 0A	Если получена информация через вход HDMI 1

Технические характеристики

Название изделия	D-ILA Проектор	
Название модели	DLA-NX9B, DLA-N7B, DLA-N5B, DLA-N5W *1	
Панель отображения/размер	D-ILA устройство *2, 3 0,69" 4K D-ILA (4096 x 2160 пикселей) x 3	
Проекторный объектив	Вариообъектив с увеличением 2,0, автоматизированная трансфокация и фокусировка	
Лампа источника света	Ртутная лампа ультравысокого давления 265 Вт [№ по каталогу: PK-L2618U Средний срок службы: 4500 часов (режим „Низкий“)	
Размер экрана	Прибл. от 60" до 280" (соотношение сторон 16:9) NX9 Прибл. от 60" до 200" (соотношение сторон 16:9) N7 N5	
Яркость	2200 лм NX9 , 1900 лм N7 , 1800 лм N5	
Проекторное расстояние	См. СТР. 81.	
Входной сигнал совместимости	См. СТР. 83.	
Разрешение отображения	8192 x 4320 пикселей NX9 *4, 4096 x 2160 пикселей N7 N5	
Входной разъем	Вход HDMI	Двойной, HDMI 19-конт. x 2 (HDCP 2.2-совместимый) *5
Выходной разъем	Триггерный разъем	Одиночный, разъем питания пост. т. Ø 3,5 мм (⊖—⊕) Выход пост. тока 12 В, 0,1 А
	3D синхронизация	Выделенный разъем для 3D СИНХРО ЭМИТТЕР (одиночный, 3-контактн. разъем mini-DIN)
Разъем управления	Разъем RS-232C	Одиночный, 9-контактн. разъем D-Sub (штекер) (внешнее управление)
	Разъем LAN (ЛВС)	Одиночный, штекер RJ-45, 10BASE-T/100BASE-TX
	Служебный разъем	ОБСЛУЖИВАНИЕ Одиночный (USB, тип A) *6
Требования питания	Переменный ток от 100 В до 240 В, 50 Гц/60 Гц	
Потребляемая мощность	400 Вт (во время стандартного режима ожидания: 1,5 Вт *7, во время режима ожидания в режиме энергосбережения (ЭКО): 0,3 Вт *8)	
Рабочая среда	Температура: 5°C до 35°C; влажность: от 20 до 80 %; температура хранения: -10°C до 60°C	
Высота установки	Ниже 5 000 футов (1524 м)	
Размеры (ширина x высота x глубина)	500 мм x 234 мм x 518 мм (включая ножки) пикселей NX9 500 мм x 234 мм x 495 мм (включая ножки) пикселей N7 N5	
Масса	21,8 кг NX9 , 19,8 кг N7 , 19,6 кг N5	
Дополнительные принадлежности	См. СТР. 11.	

*1 „W“ означает, что главный блок белого цвета. „B“ означает, что главный блок черного цвета.

*2 D-ILA - это аббревиатура усилителя яркости изображения с прямым возбуждением.

*3 D-ILA устройства изготовлены с использованием чрезвычайно точной технологией с эффективностью пикселей 99,99 %. Не более 0,01 % пикселей пропущены или горят постоянно.

*4 При воспроизведении 3D-видео разрешение дисплея составляет 4096 x 2160 пикселей.

*5 HDCP - аббревиатура системы защиты широкополосного цифрового контента. Изображение на входе HDMI может не отображаться в некоторых случаях из-за изменения спецификации HDCP.

*6 Исключительно для обновления микропрограммного обеспечения.

*7 Энергопотребление этого изделия во время режима ожидания сети, когда все порты проводной сети подсоединены к источнику 1,5 Вт.

*8 „Во время режима ожидания“ относится к режиму ожидания ЭКО (СТР. 63).

• Технические характеристики могут быть изменены без предварительного уведомления.

• Учтите, что некоторые изображения и иллюстрации могут быть уменьшены, увеличены или увязаны с контекстом для улучшения восприятия. Изображения могут отличаться от фактического продукта.



NX9 получило сертификацию „THX 4K DISPLAY Certification“, учрежденную компанией THX Ltd. В дополнение к контенту 2K также есть возможность получать удовольствие от точного воспроизведения изображений в качестве, запланированном создателями фильмов, во время воспроизведения контента 4K.

Сертификация DISPLAY THX 4K является „свидетельством высокой четкости и высокого разрешения“, которая дается изделиям, прошедшим более 400 тестов качества изображения с положительным результатом.



Это устройство isf-сертифицированное, поэтому калибровку может выполнять isf-сертифицированный инструктор.

После выполнения калибровки режим isf будет добавлен в режим изображения.

За более подробной информацией обратитесь на веб-сайт isf.

<http://www.imagingscience.com/>

О торговых марках и авторских правах



Термины HDMI и HDMI High-Definition Multimedia Interface и Логотип HDMI являются товарными знаками или зарегистрированными товарными знаками HDMI Licensing Administrator, Inc. в Соединенных Штатах и других странах.

Размер экрана и проекционное расстояние

NX9

Размер экрана Диагональ (модель)	Проекционное расстояние (м)							
	Экран 17:9		Экран 16:9		Экран 2,35:1		Экран 4:3	
	Широкий угол	Телеположение	Широкий угол	Телеположение	Широкий угол	Телеположение	Широкий угол	Телеположение
60	1,67	3,43	1,75	3,61	1,86	3,82	2,16	4,44
70	1,96	4,02	2,06	4,23	2,18	4,47	2,54	5,19
80	2,25	4,60	2,37	4,84	2,50	5,12	2,91	5,94
90	2,54	5,19	2,67	5,46	2,83	5,77	3,29	6,70
100	2,83	5,77	2,98	6,07	3,15	6,41	3,66	7,45
110	3,12	6,36	3,28	6,69	3,47	7,06	4,04	8,20
120	3,41	6,94	3,59	7,30	3,79	7,71	4,41	8,95
130	3,70	7,53	3,90	7,92	4,12	8,36	4,79	9,71
140	3,99	8,11	4,20	8,53	4,44	9,01	5,16	10,46
150	4,28	8,70	4,51	9,15	4,76	9,66	5,53	11,21
160	4,58	9,28	4,81	9,76	5,09	10,31	5,91	11,96
170	4,87	9,87	5,12	10,38	5,41	10,96	6,28	12,72
180	5,16	10,45	5,43	10,99	5,73	11,61	6,66	13,47
190	5,45	11,04	5,73	11,61	6,05	12,26	7,03	14,22
200	5,74	11,62	6,04	12,22	6,38	12,91	7,41	14,98
210	6,03	12,21	6,34	12,84	6,70	13,56	7,78	15,73
220	6,32	12,79	6,65	13,45	7,02	14,21	8,16	16,48
230	6,61	13,38	6,96	14,07	7,35	14,85	8,53	17,23
240	6,90	13,97	7,26	14,68	7,67	15,50	-	-
250	7,20	14,55	7,57	15,30	7,99	16,15	-	-
260	7,49	15,14	7,87	15,91	8,32	16,80	-	-
270	7,78	15,72	8,18	16,53	8,64	17,45	-	-
280	8,07	16,31	8,48	17,14	-	-	-	-
290	8,36	16,89	-	-	-	-	-	-
300	8,65	17,48	-	-	-	-	-	-

Размер экрана Диагональ (модель)	Проекционное расстояние (м)							
	Экран 17:9		Экран 16:9		Экран 2,35:1		Экран 4:3	
	Широкий угол	Телеположение	Широкий угол	Телеположение	Широкий угол	Телеположение	Широкий угол	Телеположение
60	1,79	3,66	1,88	3,85	1,99	4,07	2,31	4,73
70	2,09	4,28	2,20	4,50	2,33	4,76	2,70	5,52
80	2,40	4,90	2,52	5,15	2,67	5,44	3,10	6,32
90	2,70	5,52	2,84	5,80	3,00	6,13	3,49	7,11
100	3,01	6,14	3,16	6,45	3,34	6,81	3,88	7,91
110	3,31	6,75	3,49	7,10	3,68	7,50	4,28	8,70
120	3,62	7,37	3,81	7,75	4,02	8,18	4,67	9,49
130	3,92	7,99	4,13	8,40	4,36	8,87	5,06	10,29
140	4,23	8,61	4,45	9,05	4,70	9,56	5,45	11,08
150	4,54	9,23	4,77	9,70	5,04	10,24	5,85	11,88
160	4,84	9,84	5,09	10,35	5,38	10,93	-	-
170	5,15	10,46	5,41	11,00	5,72	11,61	-	-
180	5,45	11,08	5,73	11,65	6,05	12,30	-	-
190	5,76	11,70	6,05	12,30	-	-	-	-
200	6,06	12,32	6,38	12,95	-	-	-	-

Типы возможных входных сигналов

Видео

Цифровой видеосигнал		480p 576p 720p 50/60 Гц 1080i 50/60 Гц 1080p 24/25/30/50/60 Гц 2K (2048×1080) 24/25/30/50/60 Гц 4K (3840×2160) 24/25/30/50*/60* Гц 4K (4096×2160) 24/25/30/50*/60* Гц
Сигнал 3D	Frame packing (Упаковка кадров)	720p 50/60 Гц 1080p 24 Гц
	Side-by-side (горизонтальная стереопара)	720p 50/60 Гц 1080p 50/60/24 Гц 1080i 50/60 Гц
	Top-and-bottom (вертикальная стереопара)	720p 50/60 Гц 1080p 24 Гц

* При цветовом пространстве RGB/YCbCr(4:4:4) поддерживается только 8-битный входной сигнал.

Сигнал ПК (HDMI)

Обозначение	Разрешение	fh [кГц]	fv [Гц]	CLK точек [МГц]	Сумм число точек [тчк.]	Сумм число строк [стр.]	Число эфф. точек [тчк.]	Число эфф. строк [стр.]
VGA	640×480	31,469	59,940	25,175	800	525	640	480
SVGA	800×600	37,879	60,317	40,000	1056	628	800	600
XGA	1024×768	48,363	60,004	65,000	1344	806	1024	768
WXGA	1280×768	47,776	59,870	79,500	1664	798	1280	768
WXGA	1280×800	49,702	59,810	83,500	1680	831	1280	800
FWXGA	1366×768	47,712	59,790	85,500	1792	798	1366	768
WXGA+	1440×900	55,935	59,887	106,500	1904	934	1440	900
SXGA	1280×1024	63,981	60,020	108,000	1688	1066	1280	1024
WXGA++	1600×900	60,000	60,000	108,000	1800	1000	1600	900
WSXGA+	1680×1050	65,290	59,954	146,250	2240	1089	1680	1050
UXGA	1600×1200	75,000	60,000	162,000	2160	1250	1600	1200
WUXGA	1920×1200	74,556	59,885	193,250	2592	1245	1920	1200

* Даже если подача сигнала на вход возможна, проецирование изображений может быть неправильным в зависимости от ПК или кабеля. В некоторых случаях переключение разрешения или замена кабеля может помочь в устранении неполадок.

Индикаторы главного блока

Значение индикаторов на передней панели



Индикатор не мерцает.



Индикатор мерцает.

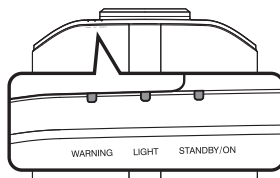

Отображается режим работы

Отображает с использованием различных цветов и постоянного/мигающего света индикатора на блоке проектора.

„STANDBY/ON“ горит (красным)
• В режиме ожидания



„STANDBY/ON“ горит (зеленым)
• Во время запуска лампы



Все индикаторы выключены.
• Во время проецирования
• В режиме „ECO Mode“



„STANDBY/ON“ мерцание (красным)
• В режиме охлаждения



„STANDBY/ON“ мерцание (зеленым)
• Когда видеоизображение временно скрыто (HIDE вкл.)



Примерное время замены лампы

Отображение постоянным свечением/мерцанием индикатора „LIGHT“. Одновременно горит индикатор „STANDBY/ON“, который показывает рабочий режим устройства, как показано выше.

„LIGHT“ горит (оранжевым)



Когда приближается срок замены лампы

Отображение предупреждения

Вы можете описать предупреждение на основании (повторяющихся) сигналов индикаторов „WARNING“ и „LIGHT“. Индикатор „STANDBY/ON“ загорится или будет мигать в соответствии с рабочим режимом блока проектора. (См. „„Отображается режим работы“СТР. 84“.)

Режим предупреждения становится активным после отображения сообщения. Проецирование прерывается, вентилятор охлаждения вращается в течение 60 секунд.

Питание невозможно включить снова в процессе охлаждения. По завершении охлаждения проверьте:

Состояние индикаторов			Частота мерцания	Описание	Проверка и способ устранения
WARNING	LIGHT	STANDBY/ON			
 (Красный)	 *	 Отображение режима	x2	Вентилятор охлаждения неисправен.	<ul style="list-style-type: none"> Проверьте, нет ли препятствий вблизи вентиляционных отверстий. Убедитесь, что внешняя температура в норме. Способ устранения: Не включайте устройство до полного охлаждения. После этого включите питание.
			x3	Превышение температуры внутри устройства	
			x4	Превышение температуры снаружи устройства	
 (Красный)	 (Оранжевый)	 Отображение режима	x1	Ошибка платы DD	
			x2	Ошибка платы электродвигателя	
			x3	Ошибка платы ЦПУ	
			x4	Ошибка щита питания	
 (Красный)	 (Оранжевый)	 Отображение режима	x1	Лампа не горит, проецирование невозможно.	<ul style="list-style-type: none"> Убедитесь, что блок и крышка лампы установлены правильно. Способ устранения: Включите питание повторно.
			x2	Лампа гаснет во время работы	
			x3	Если снята крышка лампы	
 WARNING	 LIGHT	 (Зеленый)	x3	Код ДУ различается между данным устройством и пультом ДУ	Правильно установите код ДУ для данного устройства и пульта дистанционного управления.(СТР. 64)

Если сообщение предупреждения снова активно, дождитесь остановки вентилятора охлаждения, затем выдерните вилку из розетки питания.

Для осуществления ремонта обратитесь к авторизованному дилеру или в ближайший сервисный центр.

(*) Если плановое время замены лампы превышено, может гореть индикатор.

Размеры

(Ед. изм.: мм)

NX9

Верхняя поверхность

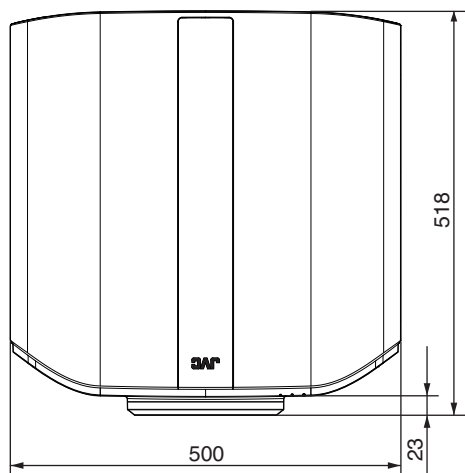

Нижняя поверхность

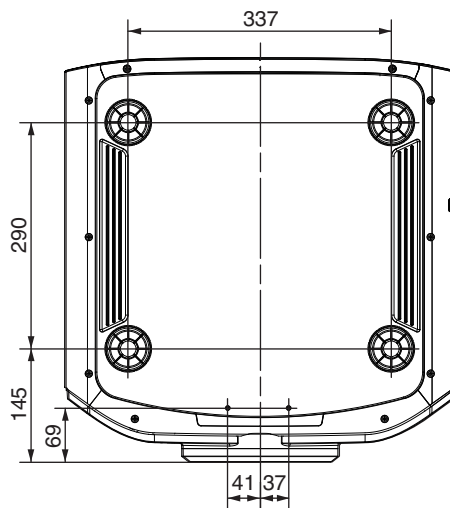

Передняя сторона

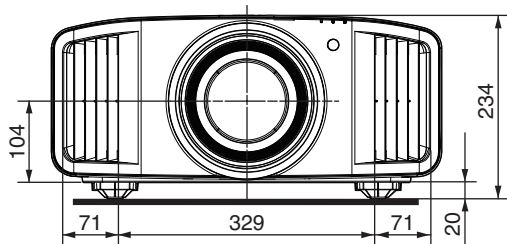

Задняя поверхность

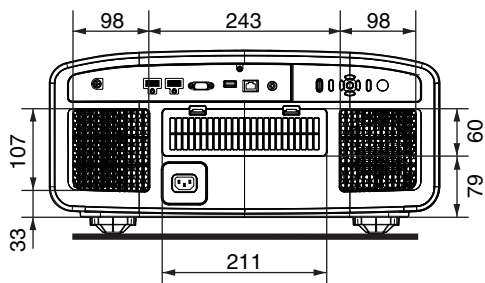

Верхняя поверхность

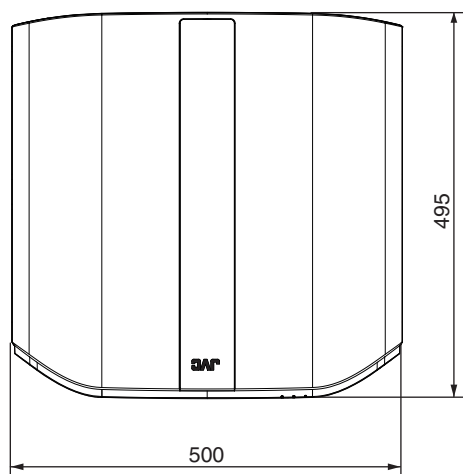

Нижняя поверхность

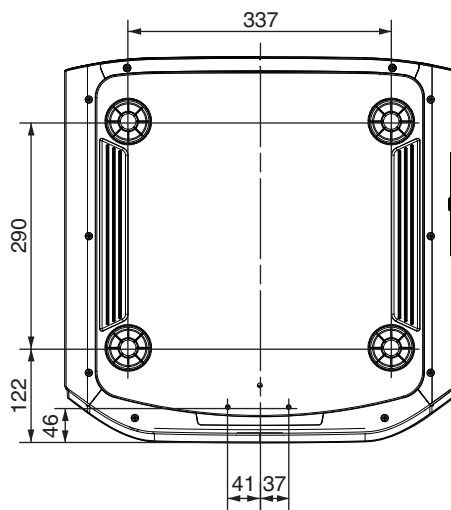

Передняя сторона

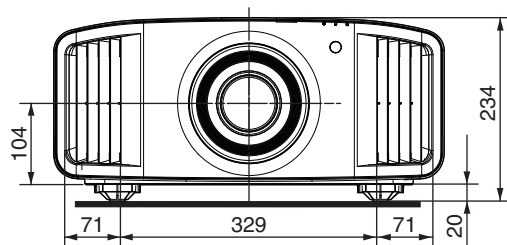

Задняя поверхность

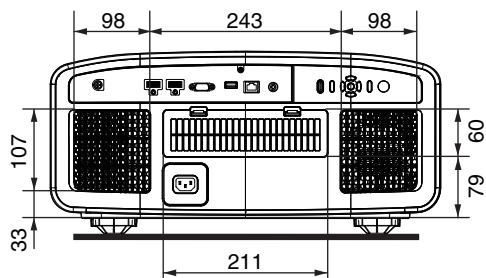

Указатель

В	Внешнее управление.....	75	Разъем SERVICE	14, 65	
	Вход разъема HDMI	14, 21	Разъем TRIGGER	14, 23	
	Входной разъем.....	14	Регулировка положения.....	20	
	Выбор языка.....	63	Регулировки и настройки в меню.....	46	
Д	Дополнительные аксессуары.....	11	Режим энергосбережения.....	63	
	Дополнительные принадлежности.....	11	С	Способ установки.....	18
З	Замена лампы.....	66	Т	Технические характеристики.....	79
И	Индикация.....	84		Техническое обслуживание.....	65
	Интерполяция кадров.....	45		Типы возможных входных сигналов.....	83
К	Кабель питания.....	11, 23	У	Уровне входящего HDMI.....	53
	Когда появляются следующие сообщения.....	74		Устранение искажения экрана проектора.....	26
	Корректировка искажений.....	62	Ч	Чистка и замена фильтра.....	69
	Крепление (монтаж) проектора.....	19	А	Анаморфотный	61
	Крепление проектора (монтаж на потолке).....	19		Диафрагма	48
	Крышка объектива.....	11		Формат	28
М	Меню.....	17		Автоматическая Тональная Компрессия	42
	Меню Установки Зкр.	62	В	Цвет Фона	62
	Меню Настройки	63		Яркость	52
	Меню Информация	65	С	Clear Motion Drive	45
	Меню Входы НЧ	53		Управление Цветом	33
	Меню Установка	55		Цветовой Профиль	32
	Меню Изображение	48		Цвет. Пространство	53
	Меры предосторожности во время установки.....	18		Цвет. Температура	49
	Мощность лампы.....	48		Насыщенность	52
Н	Номер детали блока лампы.....	67		Контрастность	52
О	Объектив.....	12	Д	Ур. черного / Ур. белого	40
	Органы управления и функции.....	12	Е	ECO Mode	63
	Оригинальная HDR-технология компании JVC35		Ф	Сброс Установок	65
	Отображение логотипа.....	63		Фокус	26
	Отображение сигнала.....	65	Г	Гамма	38, 40
	ОЧКИ 3D	11, 29	Н	Настройка HDR	54
П	Перечень элементов меню.....	46		Высотный Режим	65
	Подключение проектора.....	21	И	Режим Установки	55
	Поиск и устранение неисправностей.....	70		Тип Установки	61
	Проекционное расстояние.....	81	К	Трапецеидальность	62
	Просмотр HDR-контента.....	35	Л	Сброс Лампы	68
	Просмотр видео.....	24		Упр. Объективом	26, 56
	Просмотр фильмов 3D.....	29		Малая Задержка	44
	Пульт дистанционного управления.....	15	М	Маскировка	61
Р	Раздельная настройка (Зона Регулировки)57, 60			Положение Меню	62
	Размер экрана и проекционное расстояние....	81			
	Размеры.....	86			
	Разъем 3D SYNCHRO	14, 29			
	Разъем LAN	14, 22, 75			
	Разъем RS-232C	14, 22, 75			

Управление движением	44
Улучш.отобр. Движения	45
MPC.....	37, 52
N Сеть	64
O Таймер Выключения	63
P Режим Изображения	31, 48
Тон Изображения	40
Сведение	57
R Код дистанционного Упр.	64
S Настр. Экрана	27
Сдвиг	26
Версия ПО	65
Обновление Программного Обеспечения	65
Отображ. Сигнала	62
T Оттенок	52
Триггер	63
Технология коррекции размытия изображений быстро движущихся объектов.....	45
U Редактирование Имени Пользователя	48
W Весь Экран (Штраф)	57, 59
Весь Экран	57, 58
Z Увеличение	26
Обозначение	
3D Формат	30
Настройка Режимы 3D	30
3D СИНХРО ЭМИТТЕР	11, 29

DLA-NX9
DLA-N7
DLA-N5
D-ILA ПРОЕКТОР

JVC