

Video Projector

Инструкция по эксплуатации

Внимательно прочтите настоящее руководство и прилагаемое краткое справочное руководство перед началом эксплуатации устройства и сохраните их для справки на будущее.

VPL-VW1100ES

4K **SXR**D **HDMI**
Silicon X-tal Reflective Display

Оглавление

Расположение элементов управления

Передняя/правая сторона	4
Задняя/нижняя сторона	5
Пульт дистанционного управления	6

Соединения и подготовка

Подготовка к работе 1. Установка устройства	7
Установка устройства	7
Подготовка к работе 2. Регулировка положения изображения	9
Подготовка к работе 3. Подключение устройства	15
Подключение к видеомagneтoфону	15
Подключение к компьютеру	17
Подключение к передатчику 3D-сигнала	18

Проецирование

Проецирование изображения ...	19
Выключение питания	20
Просмотр видеозображений 3D	21
Использование 3D-очков	22
Зарядка 3D-очков	24

Использование меню “Полож. изображ.”	26
Выбор форматного соотношения в соответствии с видеосигналом	28
Выбор режима просмотра изображений	31
Использование “ImageDirector3” для регулировки качества изображения	33

Использование меню

Управление с помощью меню	34
Меню “Изображ.”	36
Меню “Экран”	43
Меню “Настройка”	46
Меню “Функция”	48
Меню “Монтаж”	53
Меню “Информация”	57
Номера ячеек памяти для предварительной настройки	58

Использование сетевых функций

Отображение окна управления устройством в веб-браузере	60
Использование окна управления	61
Переключение страниц	61

Установка ограничения доступа	61
Получение информации об устройстве	61
Управление устройством с компьютера	62
Использование функции отчета по электронной почте	62

Режим форматного соотношения	86
Условия сохранения регулируемых позиций/позиций настроек	87
Расстояние проецирования и диапазон сдвига объектива	89
Размеры	93
Указатель	96

Прочее

О функции “Контроль по HDMI”	64
О спецификациях DCI	65
О технологии x.v.Color	65
О функции 3D-имитации	65
Поиск и устранение неисправностей	66
Предупреждающие индикаторы	70
Список сообщений	71
Замена лампы и очистка вентиляционных отверстий (вход)	73
Очистка	76
Технические характеристики	77
Предустановленные сигналы	79
Входные сигналы и регулируемые позиции/позиции настроек	82
Совместимые 3D-сигналы	84
3D-сигналы и регулируемые позиции/позиции настроек	84

Расположение элементов управления

Передняя/правая сторона

Можно использовать кнопки на панели управления с теми же названиями, что и на пульте дистанционного управления для управления устройством.

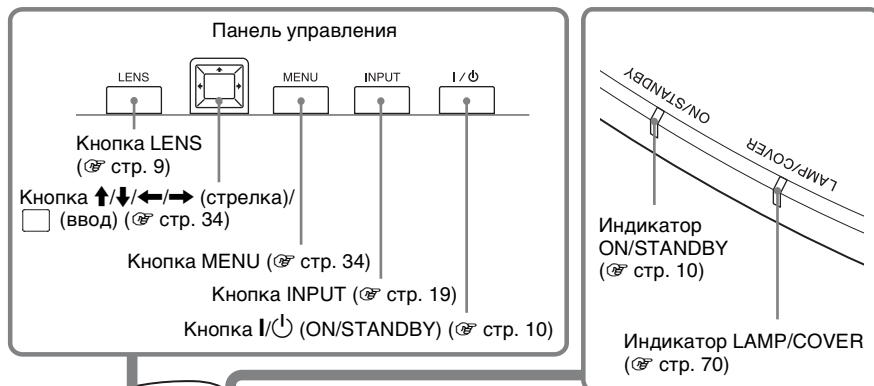

Примечание

Когда индикатор ON/STANDBY горит оранжевым, включен режим ожидания. (☞ стр. 47)

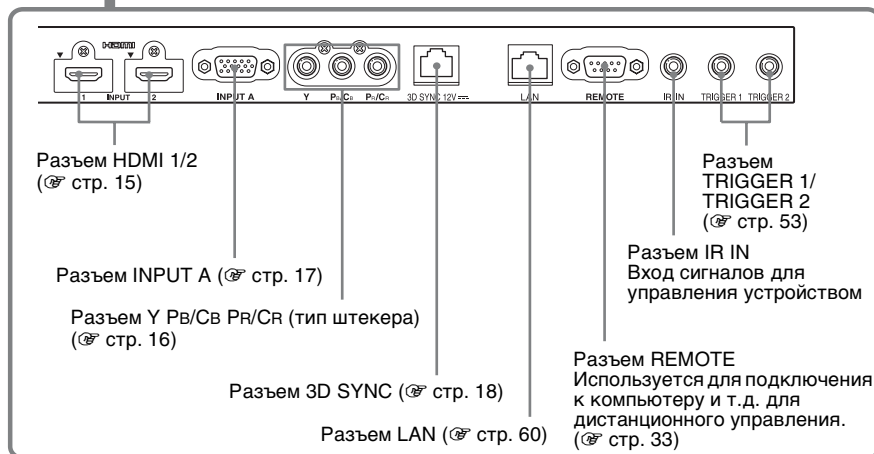
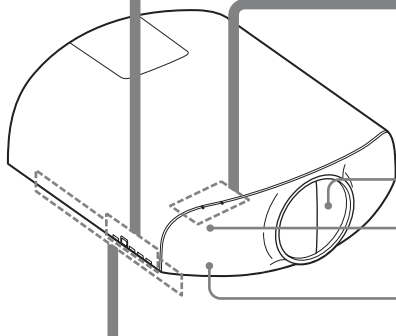

Задняя/нижняя сторона

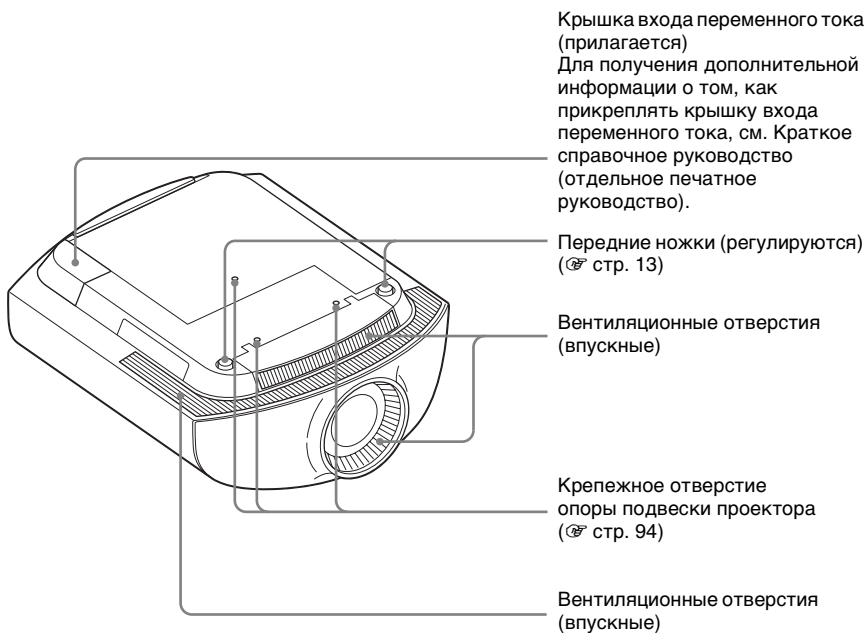
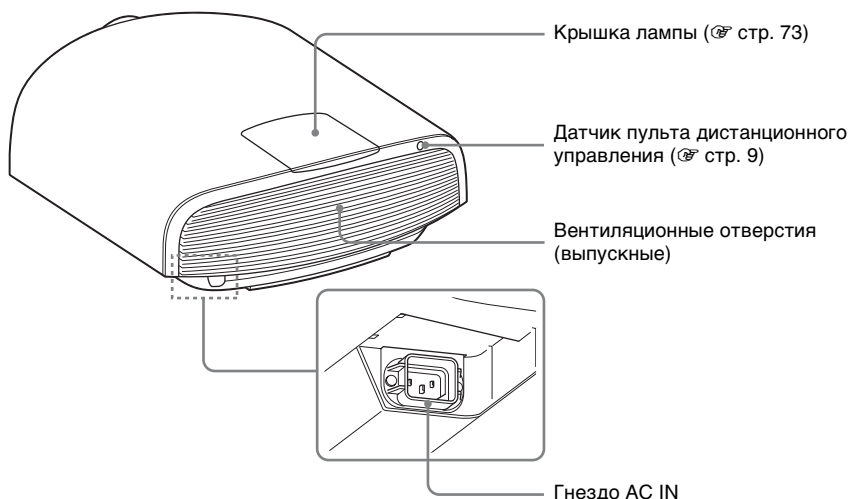

Пульт дистанционного управления

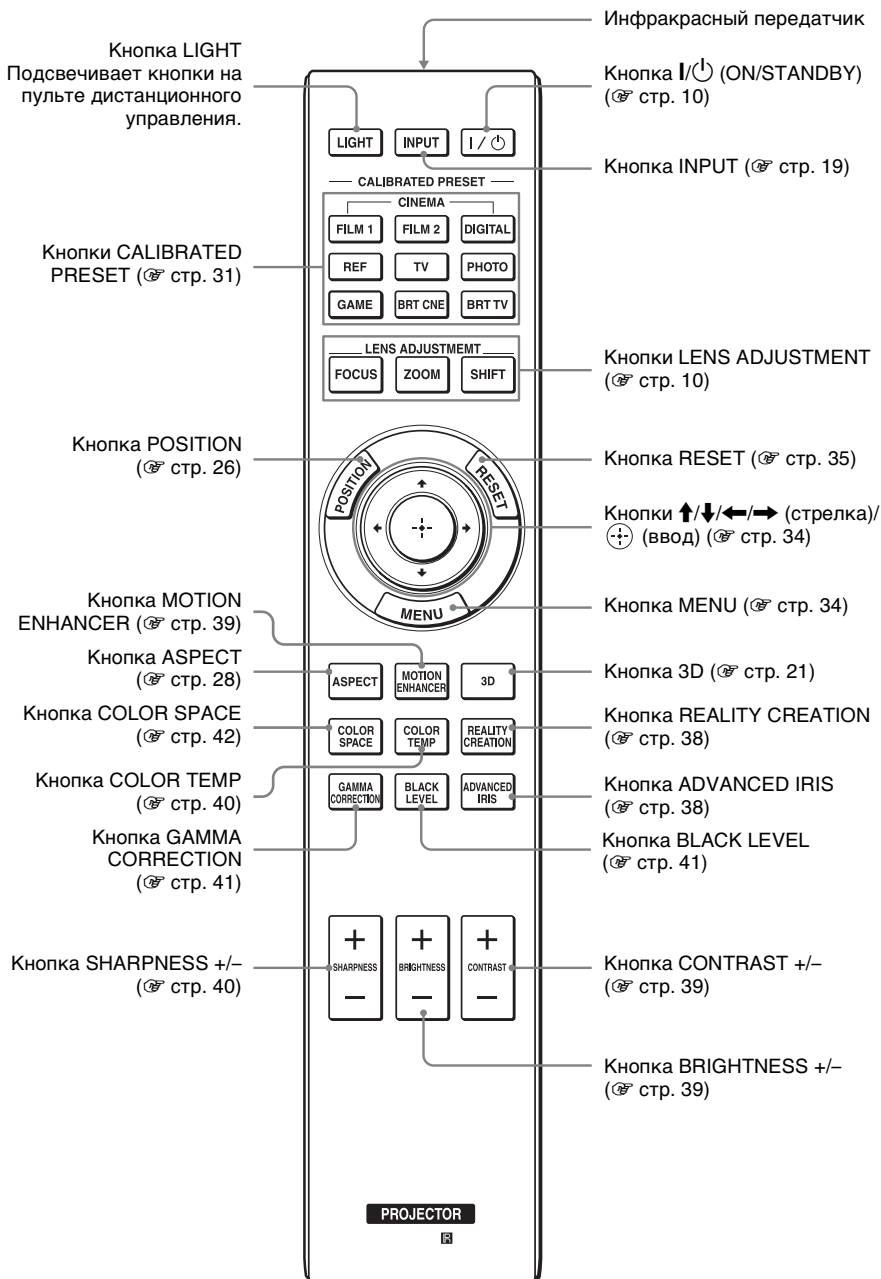

Соединения и подготовка

В данном разделе описывается установка устройства и экрана, подключение оборудования, с которого следует проецировать изображение и т.д.

Подготовка к работе 1. Установка устройства

Сдвиг объектива предоставляет больше возможностей для размещения устройства и простого просмотра изображений.

Установка устройства

Расстояние для установки между устройством и экраном различается в зависимости от размера экрана, а также от того, используются ли функции сдвига объектива. Установите это устройство таким образом, чтобы оно соответствовало размеру экрана. Для получения дополнительной информации о расстоянии между устройством и экраном (расстояние проецирования) и размере проецированного видео см. раздел “Расстояние проецирования и диапазон сдвига объектива” (☞ стр. 89).

1 Расположите устройство параллельно экрану.

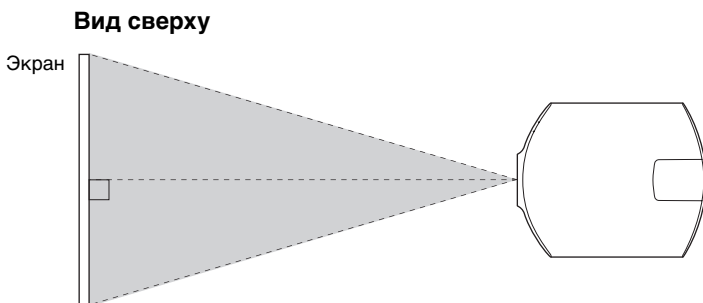

2 Выполните проецирование изображения на экран и отрегулируйте изображение, чтобы оно соответствовало экрану (☞ стр. 9).

Примечание

При использовании экрана с неровной поверхностью на экране могут изредка появляться полосы в зависимости от расстояния между экраном и устройством или параметров увеличения. Это не является неисправностью устройства.

Установка устройства на потолке

Для дилеров

Используйте Опору подвески проектора Sony PSS-H10 и примите меры для предотвращения падения с помощью троса и т.д.

Для получения дополнительной информации см. руководство по установке PSS-H10 для дилеров.

Подготовка к работе 2. Регулировка положения изображения

Выполните проецирование изображения на экран, затем отрегулируйте положение изображения.



Советы

- Кнопки I/ON (ON/STANDBY), INPUT, MENU и $\uparrow/\downarrow/\leftarrow/\rightarrow/\square$ (джойстик) на боковой панели устройства выполняют те же функции, что и на пульте дистанционного управления. Кнопка LENS выполняет те же функции, что и кнопки LENS ADJUSTMENT (FOCUS, ZOOM, SHIFT) на пульте дистанционного управления.
- При регулировке объектива при каждом нажатии кнопки LENS на устройстве функция регулировки объектива переключается между параметрами “Фокус объект.”, “Вариообъектив” и “Сдвиг объект.”.

FOCUS → ZOOM → SHIFT

Примечание

В зависимости от расположения установки устройства, возможно, не удастся управлять устройством с помощью пульта дистанционного управления. В этом случае направьте пульт дистанционного управления на датчик дистанционного управления устройства или экрана.

1 После подключения кабеля питания переменного тока к устройству подключите кабель питания переменного тока к сетевой розетке.

Индикатор ON/STANDBY загорится красным, а устройство перейдет в режим ожидания.

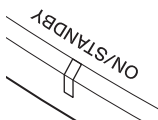

Горит красным цветом.

2 Нажмите кнопку I/O (ON/STANDBY), чтобы включить устройство.

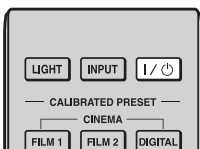

Откроется защитная крышка объектива.

Индикатор ON/STANDBY будет мигать зеленым, затем будет гореть зеленым.

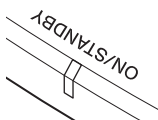



Мигает зеленым в течение нескольких десятков секунд, затем горит зеленым.

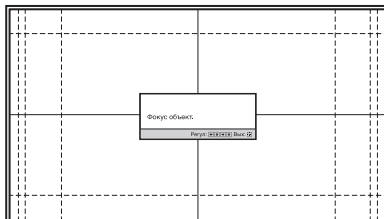
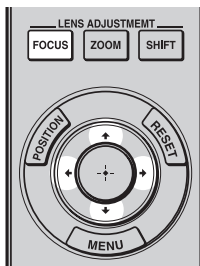

3 Отрегулируйте фокусное расстояние.

Нажмите кнопку LENS ADJUSTMENT (FOCUS), чтобы отобразить окно регулировки “Фокус объект.” (тестовый образец). Отрегулируйте затем фокус изображения с помощью кнопок ↑/↓/←/→.



Совет

Если для параметра “Рег.объектива” установлено значение “Выкл” в меню “Монтаж” , не удастся настроить фокусировку, размер изображения или надлежащее положение нажатием кнопок FOCUS, ZOOM или SHIFT ( стр. 53).

Если для параметра “Тест. Образец” установлено значение “Выкл” в меню “Функция” , тестовый образец не отображается ( стр. 52).

Примечание

Отрегулируйте объектив с помощью кнопок на пульте дистанционного управления или панели управления устройства. Никогда не регулируйте объектив, поворачивая его руками, это может стать причиной повреждения или неисправности устройства.

4 Отрегулируйте размер изображения.

Нажмите кнопку LENS ADJUSTMENT (ZOOM), чтобы отобразить окно регулировки “Вариообъектив” (тестовый образец). Отрегулируйте затем размер изображения с помощью кнопок $\uparrow/\downarrow/\leftarrow/\rightarrow$.

Чтобы сделать изображение больше, нажмите \uparrow/\rightarrow .

Чтобы сделать изображение меньше, нажмите \downarrow/\leftarrow .

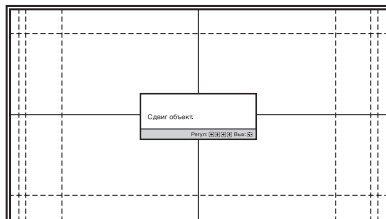
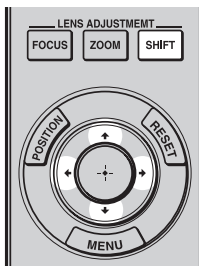
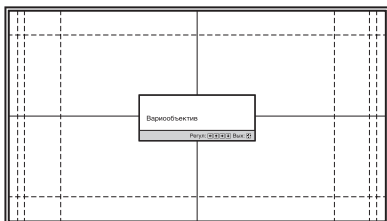
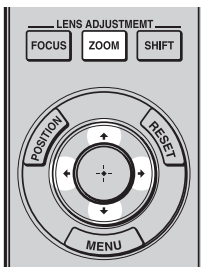

Совет

Тестовый образец пропадает, если никакие действия не выполняются в течение одной минуты.

При каждом нажатии кнопки \odot тестовый образец исчезает.

Примечание

При регулировке положения окна не касайтесь объектива, в противном случае движущиеся части могут защемить пальцы.

5 Отрегулируйте положение изображения.

Нажмите кнопку LENS ADJUSTMENT (SHIFT), чтобы отобразить окно регулировки “Сдвиг объект.” (тестовый образец). Отрегулируйте надлежащее положение изображения с помощью кнопок $\uparrow/\downarrow/\leftarrow/\rightarrow$.

Регулировка горизонтального положения



Нажмите ←/→.

Изображение, спроецированное на экран, смещается вправо или влево максимум на 31% от ширины экрана от центра объектива.

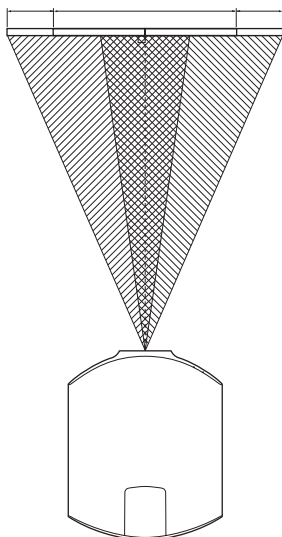
31% Ширина экрана 31%



Вид сверху

-  : положение изображения при максимальном перемещении изображения влево
-  : положение изображения при максимальном перемещении изображения вправо



Регулировка вертикального положения

Нажмите ↑/↓.

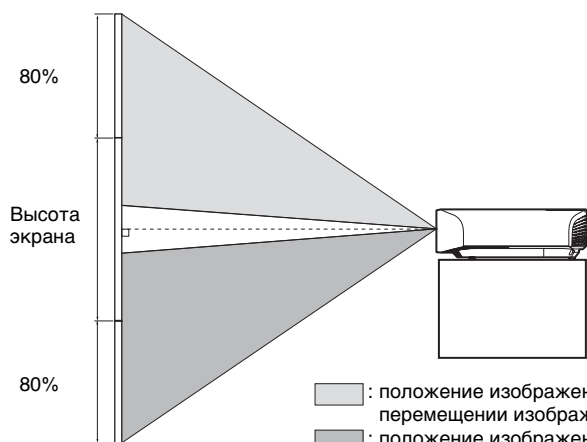
Изображение, спроецированное на экран, смещается вверх или вниз максимум на 80% от высоты экрана от центра объектива.



Вид сбоку

-  : положение изображения при максимальном перемещении изображения вверх
-  : положение изображения при максимальном перемещении изображения вниз

Примечание

Диапазон перемещения проецированного на экран изображения можно отрегулировать только в пределах восьмиугольной области, как показано на следующем рисунке. Для получения дополнительной информации см. раздел “Расстояние проецирования и диапазон сдвига объектива” (☞ стр. 89).

Диапазон перемещения
проецируемого изображения

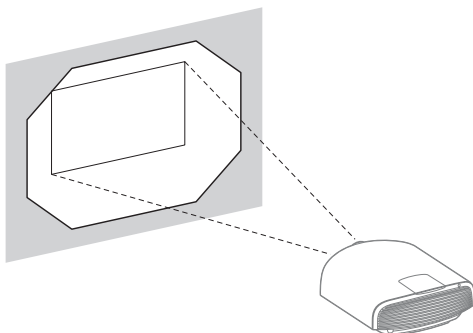
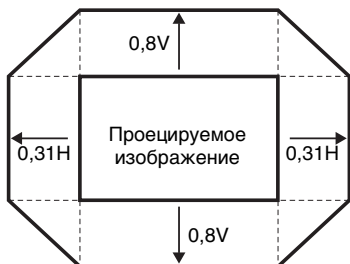

H: ширина проецируемого изображения
V: высота проецируемого изображения

Регулировка наклона поверхности установки

Если устройство установлено на неровной поверхности, используйте передние ножки (регулируемые), чтобы поддержать ровное положение устройства.

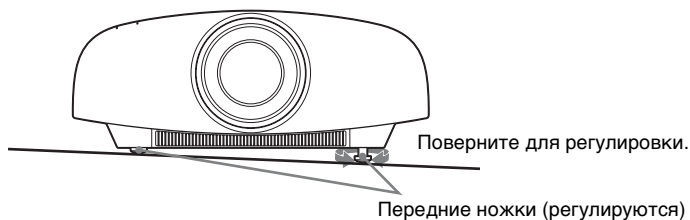
**Примечания**

- Если устройство наклонено вверх или вниз, проецируемое изображение может быть трапециевидным.
- Будьте осторожны, чтобы не защемить пальцы при повороте передних ножек (регулируемые).

Окно регулировки объектива (тестовый образец)

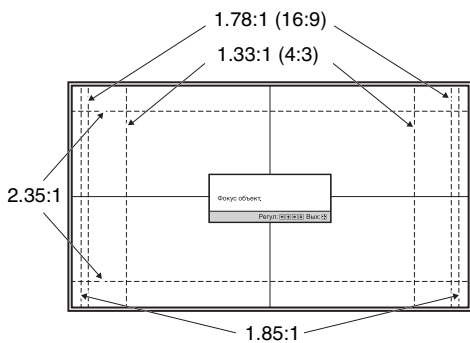

Пунктирные линии указывают на размеры экрана каждого форматного соотношения.

Подготовка к работе 3. Подключение устройства

При подключении выполните следующие действия.

- Выключите все оборудование перед выполнением любых подключений.
- Используйте соответствующий кабель для каждого соединения.
- Вставьте штекеры кабеля надлежащим образом; ненадежное соединение штекеров может привести к неисправности или низкому качеству изображения. При отсоединении кабеля тяните за штекер, а не за сам кабель.
- См. инструкции по эксплуатации подключенного оборудования.

Подключение к видеомagniтофону

Подключение оборудования с выходными разъемами HDMI

При подключении DVD-проигрывателя/записывающего устройства, проигрывателя/записывающего устройства Blu-ray Disc или PlayStation®, оснащенных выходом HDMI, ко входу HDMI устройства обеспечивается изображение высокого качества. Кроме того, при наличии оборудования, совместимого с функцией контроля по HDMI можно управлять устройством с помощью синхронизации с оборудованием, совместимым с функцией контроля по HDMI. Для получения дополнительной информации см. раздел “Устан.HDMI” меню “Функция” (☰ (⌚ стр. 50) и раздел “О функции контроля по HDMI” (⌚ стр. 64).

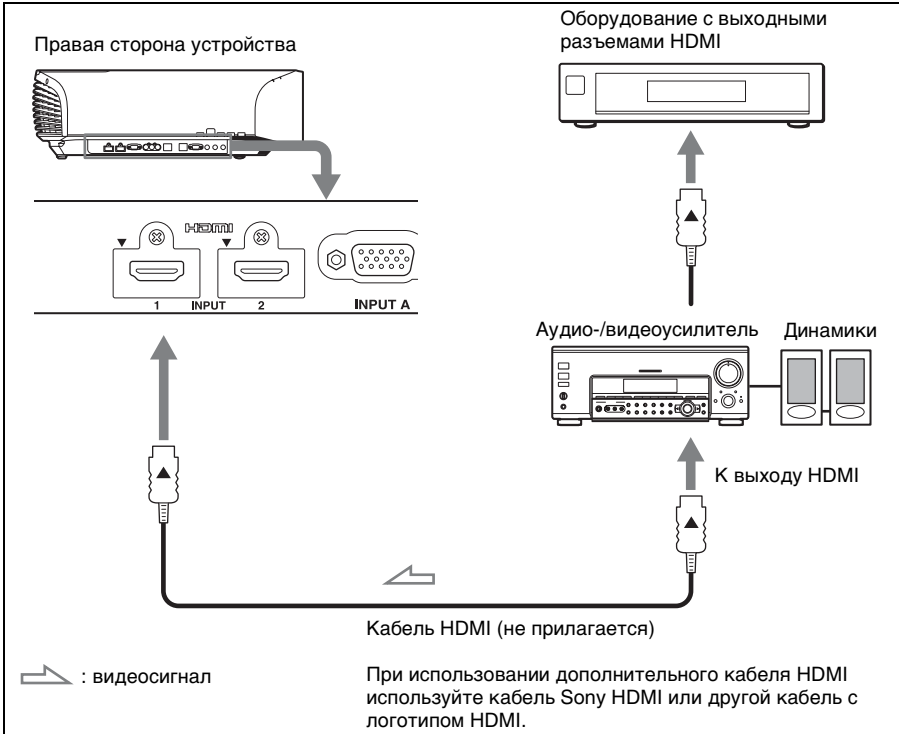

Примечания

- Используйте высокоскоростной кабель HDMI. При использовании стандартного кабеля HDMI изображения 1080p, DeepColor, видео 3D и 4K могут отображаться ненадлежащим образом.
- При подключении кабеля HDMI к устройству убедитесь, что метка ▼ на верхней части входа HDMI устройства и метка ▲ на разъеме кабеля установлены в одинаковом положении.
- Если изображение с оборудования, подключенного к устройству с помощью кабеля HDMI, отображается ненадлежащим образом, проверьте настройки подключенного оборудования.

Подключение оборудования с компонентными выходными видеоразъемами

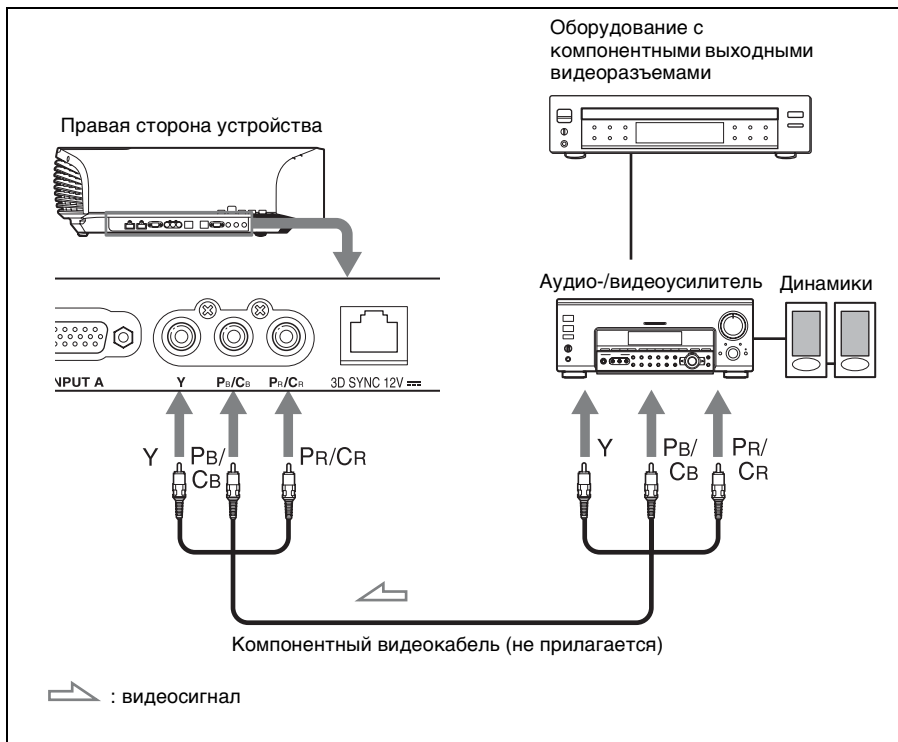

Подключение к компьютеру

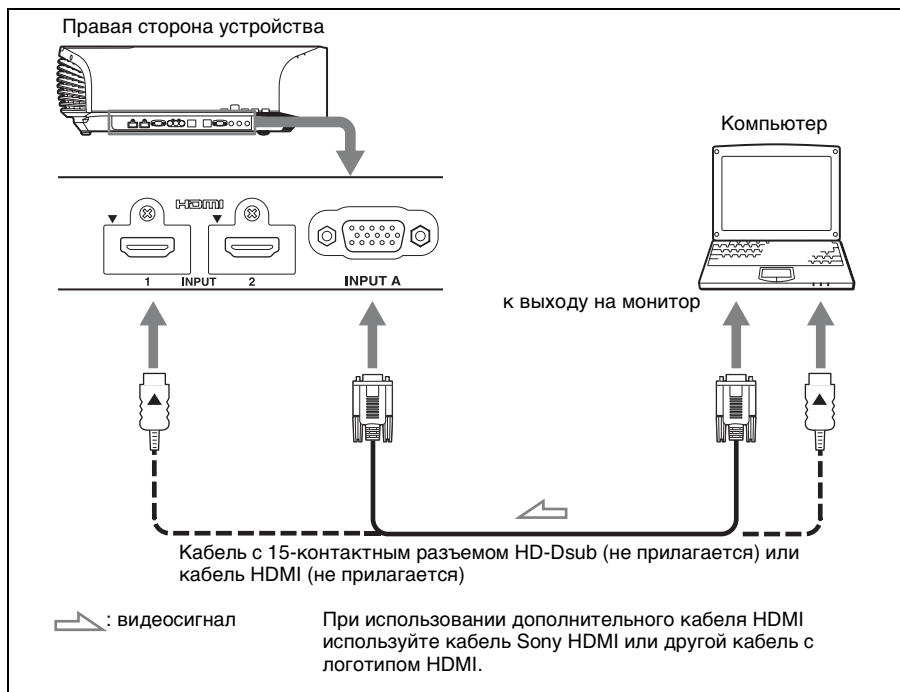

Примечания

- Используйте высокоскоростной кабель HDMI. При использовании стандартного кабеля HDMI видеонастройка формата 1080p могут отображаться некорректно.
- При подключении кабеля HDMI убедитесь, что метка ▼ на верхней части входа HDMI устройства и метка ▲ на разъеме кабеля установлены в одинаковом положении.
- Если настроить компьютер, например ноутбук, для вывода сигнала на дисплей компьютера и это оборудование, изображение с оборудования может не отображаться надлежащим образом. Настройте компьютер для вывода сигнала только на внешний монитор.
Для получения дополнительной информации см. инструкции по эксплуатации компьютера, прилагаемые к компьютеру. Для получения информации о настройках компьютера обратитесь к производителю компьютера.
- Если изображение с оборудования, подключенного к устройству с помощью кабеля HDMI, отображается ненадлежащим образом, проверьте настройки подключенного оборудования.

Подключение к передатчику 3D-сигнала

Данное устройство оснащено передатчиком 3D-сигнала. В зависимости от условий установки устройства 3D-очки могут не получать 3D-сигнал надлежащим образом от встроенного в устройство передатчика 3D-сигнала. В данном случае подключите дополнительный передатчик 3D-сигнала и разместите его рядом с местом просмотра.

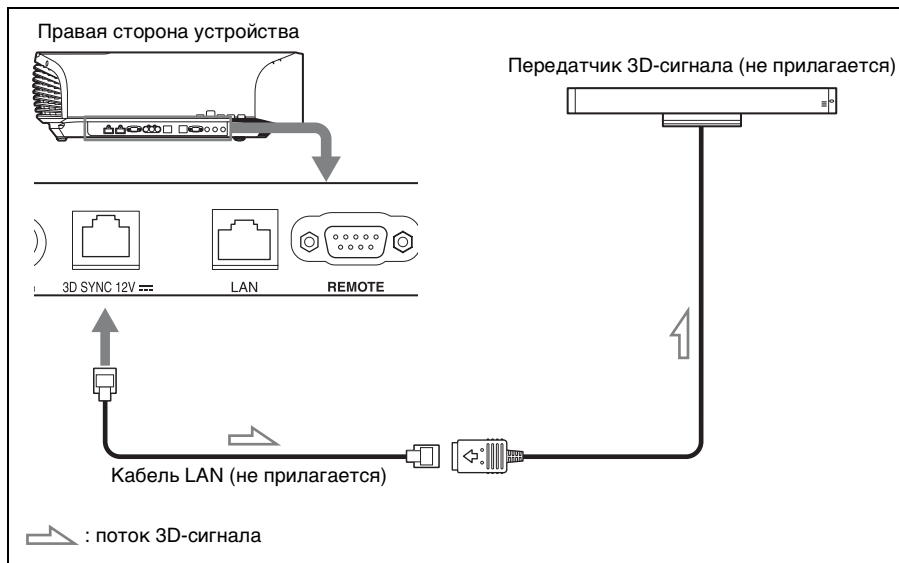

Совет

Разместите дополнительный передатчик 3D-сигнала прямо перед 3D-очками. Кроме того, для стабилизации работы 3D-очков рекомендуется размещать передатчик 3D-сигнала рядом с местом просмотра.

Примечания

- Разъем 3D SYNC предназначен для дополнительного передатчика 3D-сигнала. Не подключайте компьютеры или другие устройства, чтобы избежать неисправности.
- Можно использовать передатчик 3D-сигнала отдельно от данного устройства с помощью дополнительного кабеля LAN (прямой).
Если при использовании присутствуют помехи постоянных определенных частот, синхронизация сигнала 3D-изображения и 3D-очков может быть потеряна. В данном случае используйте кабель LAN категории 7.
При просмотре 3D-изображений в среде с большим количеством помех используйте внутренний передатчик.
- Используйте кабель до 15 м и не пользуйтесь удлинителем. Кроме того, расположите кабель LAN на максимальном расстоянии от любых кабелей питания переменного тока.
- К устройству следует подключать только один передатчик 3D-сигнала. Подключение нескольких передатчиков 3D-сигнала может привести к неисправности.
- При подключении к передатчику 3D-сигнала функция встроенного передатчика 3D-сигнала устройства отключится. Не удастся использовать одновременно.

Проецирование

В данном разделе описывается, как использовать устройство для просмотра изображения с оборудования, подключенного к устройству. Кроме того, в нем описывается, как настроить качество изображения в соответствии с личными предпочтениями.

Проецирование изображения

- 1 Включите устройство и оборудование, подключенное к устройству.
- 2 Нажмите INPUT для отображения панели входа на экране.

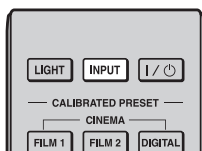

- 3 Выберите оборудование, с которого следует отображать изображения.

Нажимайте повторно INPUT или нажмите $\uparrow/\downarrow/\oplus$ (ввод) для выбора оборудования, с которого следует выполнять проецирование.



Пример: для просмотра изображения с видеоборудования, подключенного к разъему HDMI 1 данного устройства.

Просмотр изображения с источника	Нажмите INPUT для отображения
Оборудование RGB подключено к разъему INPUT A	Вход А
Компонентное оборудование подключено к разъему Y Pв/Св Pr/Cr	Компонент
Оборудование, подключенное к разъему HDMI 1	HDMI 1
Оборудование, подключенное к разъему HDMI 2	HDMI 2

Советы

- Если для параметра “Автопоиск вх.” установлено значение “Вкл” в меню “Функция” [F1] , на панели входа отображаются только входные разъемы с эффективными сигналами.
- Если для параметра “Состояния” установлено значение “Выкл” в меню “Настройка” [F2] , панель входа не будет отображаться. Нажмите кнопку INPUT для последовательного переключения между входными разъемами.

- Если для параметра “Контроль по HDMI” установлено значение “Вкл” в меню “Функция” , входной разъем с эффективным сигналом отобразится автоматически с помощью синхронизации с работой оборудования, подключенного к входу HDMI 1 или HDMI 2 устройства. (Только если подключенное оборудование совместимо с функцией Контроль по HDMI).

Можно отключить устройство, удерживая кнопку I/⏻ (ON/STANDBY) в течение около 1 секунды, не выполняя вышеуказанные действия.

Выключение питания

1 Нажмите кнопку I/⏻ (ON/STANDBY).

На экране отобразится сообщение “ПИТАНИЕ ВЫКЛ?”.

2 Нажмите кнопку I/⏻ (ON/STANDBY) еще раз до того, как сообщение исчезнет.

Закрывается защитная крышка объектива. Следите за тем, чтобы не защемить пальцы или другие объекты.

Индикатор ON/STANDBY будет мигать зеленым, а вентилятор продолжать работать для внутреннего охлаждения. Сначала индикатор ON/STANDBY мигает быстро, в это время не удастся зажать индикатор ON/STANDBY нажатием кнопки I/⏻ (ON/STANDBY).

Вентилятор остановится, а индикатор ON/STANDBY изменит состояние, он перестанет мигать зеленым и будет гореть красным.

Питание будет полностью отключено, можно отсоединить кабель питания переменного тока.

Примечание

Никогда не отсоединяйте кабель питания переменного тока, когда мигает индикатор.

Просмотр видеоизображений 3D

Можно просматривать потрясающие 3D-видеоизображения, например игры 3D и диски 3D Blu-ray Disc, с помощью прилагаемых 3D-очков.

1 Включите оборудование HDMI с поддержкой 3D, подключенное к этому устройству, затем воспроизведите 3D-содержимое.

Для получения дополнительной информации о воспроизведении 3D-содержимого см. инструкции по эксплуатации подключенного оборудования.

2 Включите устройство и спроецируйте 3D-видеоизображение на экран.

Для получения дополнительной информации о проецировании изображения см. раздел “Проецирование изображения” (☞ стр. 19).

3 Включите 3D-очки, затем наденьте их таким образом, чтобы вам было удобно.

Для получения дополнительной информации об использовании 3D-очков см. раздел “Использование 3D-очков” (☞ стр. 22).

Советы

- Заводской настройкой по умолчанию для параметра “Выб. отобр. 2D-3D” является “Авто”, чтобы можно было выполнить проецирование 3D-видеоизображений автоматически при распознавании устройством 3D-сигналов.

- Для преобразования 3D-видеоизображений в 2D-видеоизображения установите для параметра “Выб. отобр. 2D-3D” значение “2D” (☞ стр. 48).

Примечания

- В зависимости от типа сигнала, возможно, не удастся отобразить 3D-видеоизображение. Установите для параметра “Выб. отобр. 2D-3D” значение “3D” и для параметра “3D-формат” значение “Рядом” или “Одна над другой” для поддержки формата 3D-содержимого, которое необходимо просмотреть (☞ стр. 48).
- Используйте 3D-очки в диапазоне связи (☞ стр. 23).
- Можно просматривать 3D-видеоизображения только через вход HDMI. При подключении 3D-оборудования, например, проигрывателя 3D-игр или 3D-дисков Blu-ray, к устройству используйте кабель HDMI.
- У разных людей восприятие 3D-видеоизображений может различаться.
- При низкой температуре окружающей среды эффект 3D может быть ослаблен.

Регулировка/настройка функций 3D

Можно отрегулировать/настроить функции 3D, нажав кнопку 3D на пульте дистанционного управления или с помощью параметра “3D-настройки” меню “Функция” . Для получения дополнительной информации см. раздел “3D-настройки” (☞ стр. 48).

Использование 3D-очков

3D-очки получают от передатчика 3D-сигнала, встроенного в переднюю часть устройства, сигналы, которые отражаются от экрана на очки. При просмотре 3D-видеоизображения с помощью 3D-очков смотрите прямо на экран.

1 Нажмите кнопку питания на 3D-очках.

Светодиодный индикатор загорится зеленым.

Кнопка питания Светодиодный индикатор



2 Наденьте 3D-очки.

3 Повернитесь к экрану.

Меры предосторожности при использовании

3D-очки получают от передатчика 3D-сигнала, встроенного в переднюю часть устройства, инфракрасные сигналы, которые отражаются от экрана на очки.

В следующих случаях может наблюдаться неправильная работа.

- 3D-очки не направлены на экран
- Имеются препятствия между 3D-очками и экраном
- Место просмотра находится далеко от экрана или расстояние между устройством и экраном слишком велико
- Вблизи используются другие управляемые с помощью инфракрасных лучей устройства

Диапазон связи 3D-очков

На рисунках А и В ниже показан диапазон связи 3D-очков. При попытке просмотра 3D-видеоизображений с расстояния, превышающего диапазон связи, или при установке устройства вне диапазона связи 3D-очки могут отображать изображение ненадлежащим образом. Кроме того, пригодные углы просмотра и расстояние зависят от типа экрана, окружающей среды в помещении и условий установки устройства.

Рис. А: расстояние приема 3D-сигнала (диапазон сдвига: 0,5 В)

Вид сбоку



Рис. В: диапазон связи 3D-очков (на рисунке показано расстояние в 8 м между экраном и проектором).

Вид сверху или сбоку

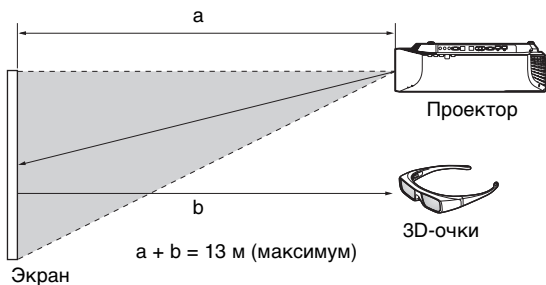
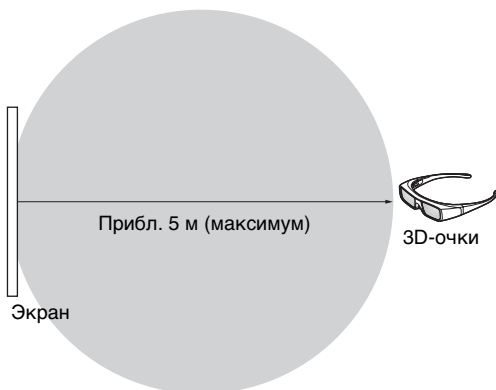

Зарядка 3D-очков

Для зарядки 3D-очков используйте предоставленный зарядный USB-адаптер переменного тока.

Осторожно

Подключайте прилагаемый к устройству зарядный USB-кабель только к прилагаемому зарядному USB-адаптеру переменного тока. Использование любого другого разъема может привести к пожару, повышению температуры или повреждению кабеля и очков.

- 1 Выключите питание 3D-очков.**
- 2 Откройте крышку 3D-очков и подключите зарядный USB-кабель, прилагаемый к устройству.**

Откройте крышку.

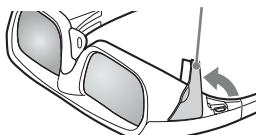

Прилагаемый кабель USB

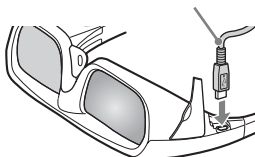

- 3 Подключите USB-кабель к разъему USB прилагаемого зарядного USB-адаптера переменного тока.**

Прилагаемый зарядный USB-адаптер переменного тока

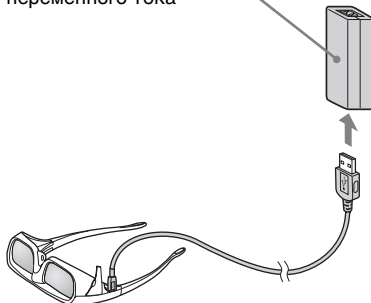

- 4 Подключите кабель питания переменного тока к прилагаемому зарядному USB-адаптеру переменного тока.**

Кабель питания переменного тока для зарядного USB-адаптера переменного тока

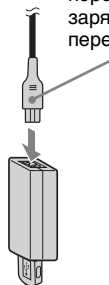

- 5 Вставьте кабель питания переменного тока зарядного USB-адаптера переменного тока в розетку переменного тока.**

Зарядка начнется. Светодиодный индикатор на 3D-очках будет гореть оранжевым во время зарядки. (После завершения зарядки светодиодный индикатор выключится).

Меры предосторожности, касающиеся зарядного USB-адаптера переменного тока

Монтаж

Не размещайте зарядный USB-адаптер переменного тока в следующих местах.

- Места, подверженные воздействию высокой температуры (например, в машине с закрытыми окнами)
- Места, подверженные воздействию прямых солнечных лучей, или рядом с источниками тепла
- Места, подверженные воздействию механических вибраций или сотрясений

Эксплуатация

- Для предотвращения повреждений соблюдайте осторожность, чтобы не уронить устройство или не подвергнуть его другим механическим воздействиям.
- После использования извлекайте устройство из розетки переменного тока и отключайте от оборудования.
- Отсоединяйте устройство от розетки переменного тока, потянув за вилку. Не тяните за шнур.
- Во избежание короткого замыкания, не допускайте касания контактов и разъемов зарядного USB-адаптера переменного тока с металлическими предметами.

Очистка

- Очистите устройство мягкой сухой тканью. Если устройство сильно загрязнено, протрите его мягкой тканью, слегка смоченной в слабом растворе очищающего средства, а затем протрите сухой мягкой тканью.
- Не пользуйтесь никакими растворителями, например спиртом, разбавителем или бензином, поскольку они могут повредить покрытие корпуса.
- При использовании химического чистящего средства соблюдайте требования инструкций, прилагаемых к данному устройству.

- Если на корпус устройства попали брызги растворителя, например инсектицида, или он длительное время находился в контакте с резиной или винилом, это может привести к повреждению покрытия корпуса.

Использование меню “Полож. изображ.”

Можно сохранить до пяти комбинаций настроек объектива (фокусировка, размер окна, положение окна) и форматного соотношения, при необходимости можно вызвать эти настройки.

1 Нажмите кнопку POSITION.

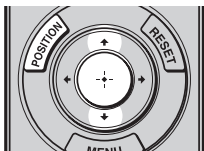

Отобразится панель выбора “Полож. изображ.”.

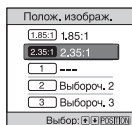

2 Нажимайте повторно POSITION или нажмите ↑/↓/⊕ для выбора положения.

Будут вызваны настройки выбранного положения. Сохраните или удалите настройки объектива и форматного соотношения в меню “Полож. изображ.” меню “Экран” (☞ стр. 43). Положение, при котором настройки объектива и форматное соотношение не сохраняются, отображается как “---”.

Изображение движущегося объектива

На следующем примере изображения с форматным соотношением 1.78:1 (16:9) и 2.35:1 проецируются на экране 2.35:1.

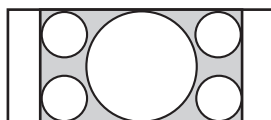

При входе изображения 1.78:1 (16:9)

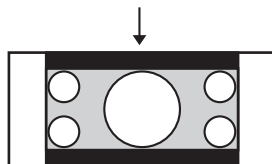

При входе изображения 2.35:1

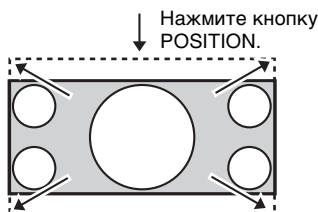

Изображение 2.35:1 расширяется для заполнения экрана.

Примечания

- После выбора и подтверждения положения объектива объектив начнет движение. Не прикасайтесь к объективу и не располагайте ничего рядом, в противном случае это может привести к травме или неисправности.
- При нажатии любой кнопки на устройстве во время движения объектива объектив остановится. В этом случае снова выберите положение объектива или вручную отрегулируйте объектив.
- При использовании функции “Полож. изображ.” не гарантируется точное воспроизведение настроек объектива.

- При использовании стягиваемого угла экрана двух или нескольких форматных соотношений с помощью вариообъектива установите устройство в указанном диапазоне параметров в соответствии с “расстоянием проецирования” (☞ стр. 90). При использовании некоторых положений настройки диапазон сдвига объектива может быть ограничен, даже если устройство установлено в пределах указанных параметров.

Выбор форматного соотношения в соответствии с видеосигналом

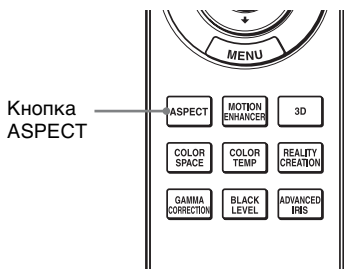

Можно выбрать форматное соотношение, которое наилучшим образом подходит к получаемому видеосигналу.





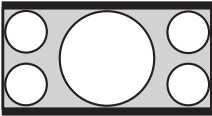

Нажмите ASPECT.

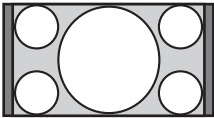
При каждом нажатии кнопки можно выбрать настройку параметра “Формат”.

Ее также можно выбрать с помощью меню (☞ стр. 45).

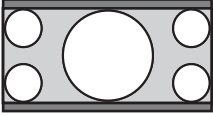
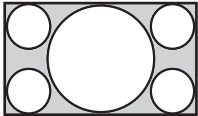
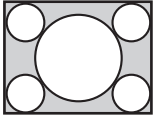
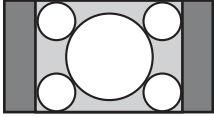
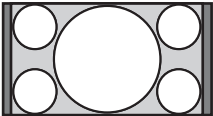
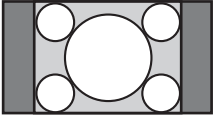
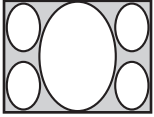
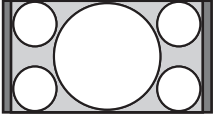
Оригинальное изображение	Рекомендуемая настройка и получаемые в результате изображения
 <p>1.85:1</p>  <p>Сжатое 1.85:1</p>	<p>Увелич. 1.85:1</p> 

Оригинальное изображение	Рекомендуемая настройка и получаемые в результате изображения
 <p>2.35:1</p>  <p>Сжатое 2.35:1</p>	<p>Увелич. 2.35:1</p> 
 <p>1.78:1 (16:9)</p>  <p>1.33:1 (4:3)</p>  <p>1.33:1 (4:3) с боковыми панелями</p>	<p>Нормальный</p>  
 <p>Сжатое</p>	<p>Растяжение</p> 

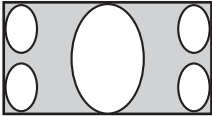
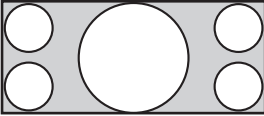
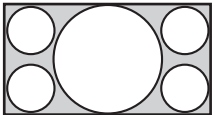
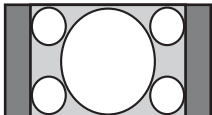
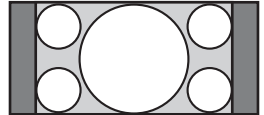
Оригинальное изображение	Рекомендуемая настройка и получаемые в результате изображения
 <p data-bbox="309 341 362 360">2.35:1</p>	<p data-bbox="723 181 852 201">Раст. по вер.</p>   <p data-bbox="568 512 1003 531">При использовании анаморфтного объектива</p>
 <p data-bbox="320 724 351 743">16:9</p>	<p data-bbox="748 564 820 584">Сжатие</p>   <p data-bbox="568 895 1003 914">При использовании анаморфтного объектива</p>

Примечания

- Режимы форматного соотношения, которые можно выбрать, зависят от входного сигнала. (☞ стр. 86)
- Форматное соотношение не удастся выбрать для входного сигнала с компьютера или при использовании входного сигнала ячейки предварительной настройки номер 76, 77, 78, 79, или 96 (☞ стр. 80).

Примечания относительно переключения настройки “Формат”

- Выберите режим форматного соотношения, учитывая, что изменение форматного соотношения оригинального изображения приведет к изменению его внешнего вида.
- Обратите внимание: если устройство используется в коммерческих целях или для публичного показа, изменение оригинального изображения путем переключения форматного соотношения может нарушить права авторов или продюсеров, находящихся под защитой закона.

Выбор режима просмотра изображений

Можно выбрать режим просмотра изображений, который наилучшим образом подходит к типу видеисточника или условиям помещения. Можно сохранить и использовать различные режимы предварительных настроек для изображений 2D/3D, соответственно.

Нажмите одну из кнопок CALIBRATED PRESET.

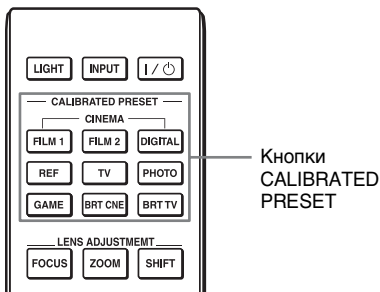



Настраиваемые элементы	Описание
CINEMA FILM 1	Качество изображения, подходящее для воспроизведения высокодинамичных и четких изображений, типичных для позитивов.
CINEMA FILM 2	Качество изображения, подходящее для воспроизведения насыщенных и цветных изображений, типичных для кинотеатров.
CINEMA DIGITAL	Качество изображений, подходящее для воспроизведения цифровых изображений с эффектом изображения в кинотеатре со спецификациями DCI (☞ стр. 65).
REF	Настройка качества изображения, подходящая для воспроизведения достоверного оригинального изображения или отображения качества изображения без каких-либо регулировок.
TV	Качество изображения, подходящее для просмотра телевизионных программ, спортивных мероприятий, концертов и др.
PHOTO	Идеально подходит для проецирования фотоснимков, снятых цифровой камерой.
GAME	Качество изображения, подходящее для игр с хорошо модулированными цветами и малым временем отклика.
BRT CINE	Качество изображения, подходящее для просмотра фильмов в условиях яркого освещения, например в гостиной.

Настраиваемые элементы	Описание
BRT TV	Качество изображения, подходящее для просмотра телевизионных программ, спортивных мероприятий, концертов и других видеоизображений в условиях яркого освещения, например в гостиной.

Использование “ImageDirector3” для регулировки качества изображения

При использовании “ImageDirector3” можно выполнить требуемую корректировку гаммы на компьютере, подключенном к устройству. Подключите разъем REMOTE устройства к компьютеру и запустите “ImageDirector3” на компьютере. Для получения дополнительной информации о том, как использовать “ImageDirector3”, см. справку в “ImageDirector3”.

Примечания

- Необходимо заранее установить “ImageDirector3” на компьютере. “ImageDirector3” можно загрузить с веб-сайта Sony.
<http://esupport.sony.com/US/p/select-system.pl>
<http://www.pro.sony.eu/pro/article/projectors-home-cinema-article>
- При подключении разъемов REMOTE или LAN к компьютеру компьютер и устройство необходимо выключить.
- Можно выполнить регулировку с помощью программы “ImageDirector3”, если для параметра “Гамма-корр.” в меню “Изображ.”  (стр. 41) выбрано значение 1,8, 2,0, 2,1, 2,2, 2,4 или 2,6. Регулировка невозможна, если выбраны значения с “Кэф. контр. 7” до “Кэф. контр. 10” и “Выкл”.
- Перед использованием “ImageDirector3” с помощью меню “Изображ.”  установите для параметра “Гамма-корр.” значение 1,8, 2,0, 2,1, 2,2, 2,4 или 2,6. “ImageDirector3” будет отображать “Gamma 1”, “Gamma 2”, “Gamma 3”, “Gamma 4”, “Gamma 5” и “Gamma 6”, соответственно.
- При использовании “ImageDirector3” во время отображения 3D-видеоизображения или при входе 3D-сигнала изображение может быть искажено.

Использование меню

В данном разделе описывается, как выполнить различные регулировки и настройки с помощью меню.

Управление с помощью меню

В устройстве предусмотрено экранное меню для выполнения различных регулировок и настроек. Если выбрать пункт меню, после имени которого показана стрелка (▶), появляется следующее окно меню с величинами настроек.

1 Нажмите кнопку MENU.

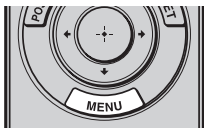

Появится окно меню.

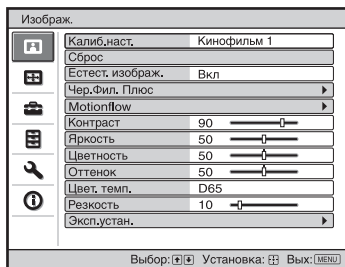

2 Нажимайте кнопки ↑/↓ для выбора пункта меню, и нажмите кнопку → или ↻.

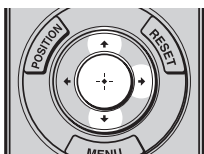

Когда появится выбранное меню, можно будет задавать или

регулировать значения. Выбранная в настоящее время позиция выделяется белым цветом.

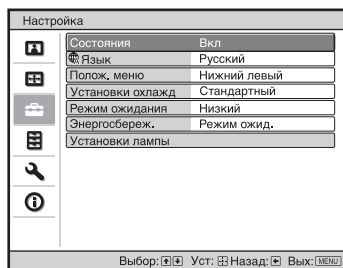

3 Нажмите ↑/↓ для выбора необходимого элемента для установки или регулировки и нажмите → или ↻.

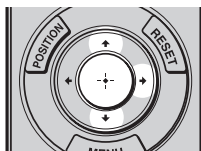

Настраиваемые позиции показаны во всплывающем меню, в меню настроек, в меню регулировок или в следующем окне меню.

Всплывающее меню

Настраиваемые элементы



Меню настроек

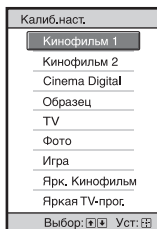

Меню регулировок

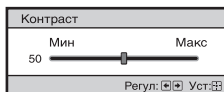

Следующее окно меню

Настраиваемые элементы

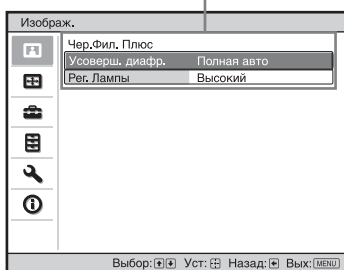

4 Выполните настройку или регулировку элемента.

При регулировке уровня

Чтобы увеличить значение, нажмите **↑/→**.

Чтобы уменьшить значение, нажмите **↓/←**.

Нажмите **⊕**, чтобы сохранить настройку и восстановить оригинальный экран меню.

При изменении настройки

Нажмите **↑/↓**, чтобы изменить настройку.

Нажмите **⊕**, чтобы восстановить оригинальный экран.

Можно восстановить оригинальный экран с помощью **←** в зависимости от выбранного элемента.

Заккрытие меню

Нажмите кнопку MENU.

Сброс изображения, которое было отрегулировано

Выберите “Сброс” в меню “Изобраз.” **⊕**.

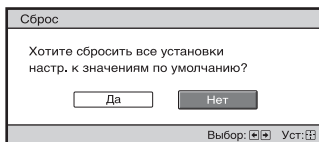

При отображении дисплея экрана выберите “Да” с помощью **←** и нажмите **⊕**.

Все следующие параметры будут сброшены до заводских настроек по умолчанию:

“Естест. изобраз.”, “Чер.Фил. Плюс”, “Motionflow”, “Контраст”, “Яркость”, “Цветность”, “Оттенок”, “Цвет. темп.”, “Резкость” и “Эксп.устан.” в меню “Изобраз.” **⊕**

Сброс пунктов, которые были отрегулированы

Выберите пункт на экране меню, отобразите всплывающее меню, меню настроек или меню регулировок. Нажмите кнопку RESET на пульте дистанционного управления для сброса только выбранных параметров до заводских настроек по умолчанию.

Примечание

Кнопка RESET на пульте дистанционного управления доступна, только если выбрано меню регулировок или меню настроек.

Меню “Изображ.”

Меню “Изображ.” используется для настройки изображения.

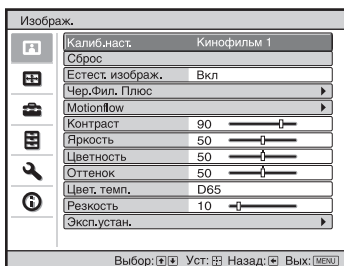

Примечание

В зависимости от типа входного сигнала эти пункты могут быть недоступны. Для получения дополнительной информации см. раздел “Входные сигналы и регулируемые позиции/позиции настроек” (☞ стр. с 82 по 85).



Названия пунктов в скобках указывают на названия на пульте дистанционного управления.

<p>Калиб.наст. [CALIBRATED PRESET]</p>	<p>Можно выбрать режим просмотра изображений, который наилучшим образом подходит к типу видеисточника или окружающим условиям.</p> <p>Можно сохранить и использовать различные режимы предварительных настроек для изображений 2D/3D, соответственно.</p> <p>Кинофильм 1: качество изображения, подходящее для воспроизведения высокочастотных и четких изображений, типичных для позитивов.</p> <p>Кинофильм 2: качество изображения, подходящее для воспроизведения насыщенных и цветных изображений, типичных для кинотеатров.</p> <p>Цифр. киноф.: качество изображений, подходящее для воспроизведения цифровых изображений с эффектом изображения в кинотеатре со спецификациями DCI (☞ стр. 65).</p> <p>Образец: настройка качества изображения, подходящая для воспроизведения достоверного оригинального изображения или отображения качества изображения без каких-либо регулировок.</p> <p>TV: качество изображения, подходящее для просмотра телевизионных программ, спортивных мероприятий, концертов и др.</p> <p>Фото: идеально подходит для проецирования фотоснимков, снятых цифровой камерой.</p> <p>Игра: качество изображения, подходящее для игр с хорошо модулированными цветами и малым временем отклика.</p> <p>Ярк. Кинофильм: качество изображения, подходящее для просмотра фильмов в условиях яркого освещения, например в гостиной.</p> <p>Яркая TV-прог.: качество изображения, подходящее для просмотра телевизионных программ, спортивных мероприятий, концертов и других видеозаписей в условиях яркого освещения, например в гостиной.</p> <p>Совет Любые регулировки настройки качества изображения сохраняются для каждого входа.</p>
<p>Сброс</p>	<p>Выполняется сброс всех выбранных в настоящий момент настроек режима “Калиб.наст.” до значений по умолчанию (☞ стр. 35).</p> <p>Совет Сброс не влияет на настройки, сохраненные для параметров “Выборочный” с 1 по 5 пункта “Цвет. темп.”</p>

<p>Естест. изображ. [REALITY CREATION]</p>	<p>Регулировка обработки деталей и помех изображений. (Функция сверхвысокого разрешения) Вкл: настройка значений параметра “Естест. изображ.”. База данных: выберите “Нормальный” или “Mastered in 4K”. “Mastered in 4K” обеспечивает качество изображений, подходящее для дисков Blu-ray Disc™ “Mastered in 4K” производства Sony Pictures Home Entertainment. Совет Параметр “База данных” нельзя выбрать при использовании номера ячейки предварительной настройки памяти входного сигнала, отличного от 14 или 20 (☞ стр. 79). Разрешение: при повышении значения настройки текстура и детализация изображения становятся резче. Фильт. помех: при повышении значения настройки шумы (зернистость изображения) становятся менее заметными. Пров.: On/Off: изменение значений “Вкл” и “Выкл” на определенной частоте для проверки эффекта “Естест. изображ.”. Совет Положение отображения статуса во время проверки действует вместе с настройкой “Полож. меню” (☞ стр. 46). Выкл: функция “Естест. изображ.” не применяется.</p>
<p>Чер.Фил. Плюс</p>	<p>Усоверш. диафр. [ADVANCED IRIS] Переключение функции диафрагмы. Полная авто: автоматическая регулировка для оптимизации диафрагмы в соответствии с уровнем яркости источника входа. Кроме того, обработка сигнала, которая оптимизирует переход между самыми светлыми и самыми темными частями изображения, представляет широкий динамический диапазон. Благодаря этому обеспечивается яркое и высококонтрастное изображение. Огранич. авто: меньшая яркость по сравнению с параметром “Полная авто”, что делает возможным просмотр изображения в темном помещении. Ручная: ручная регулировка диафрагмы (фиксированное значение).</p> <div data-bbox="554 1061 778 1157" style="text-align: center;"> </div> <p>Выкл: отключение функции диафрагмы.</p> <p>Рег. Лампы Переключение режима работы лампы. Высокий: повышение яркости, проецирование более яркого изображения. Низкий: снижение яркости, увеличение интенсивности черного цвета при понижении яркости. Совет При выборе настройки “Низкий” снижается шум работы вентилятора, а также понижается потребление электроэнергии для увеличения срока службы лампы.</p>

Motionflow	<p>Проекц. Кино Воспроизведение изображения, схожего с проецированным фильмом. Используйте данную настройку в качестве предпочитаемой с учетом особенностей изображения. Вкл: снижение эффекта остаточного изображения. Выкл: эффективность снижения эффекта остаточного изображения меньше, чем при значении “Вкл”. Изображение будет ярче.</p> <p>Улучш.движ. [MOTION ENHANCER] Плавное воспроизведение изображений с быстро движущимися объектами без возникновения эффекта остаточного изображения. Высокий: выберите данное значение для более плавного качества изображения, чем при значении “Низкий”. Низкий: выберите данное значение для плавного качества изображения. Выкл: выберите данное значение, чтобы не применять функцию улучшения движения. Совет Определенные сцены могут содержать помехи цифрового сигнала. В этом случае установите для этой функции значение “Выкл”.</p>
Контраст [CONTRAST]	<p>Регулировка контрастности. Более высокое значение повышает резкость изображений, более низкое значение снижает резкость. Можно выполнить настройки, нажав CONTRAST +/- на пульте дистанционного управления.</p>
Яркость [BRIGHTNESS]	<p>Регулировка яркости изображения. Чем больше значение этого параметра, тем ярче изображение. Чем меньше значение, тем темнее изображение. Можно выполнить настройки, нажав BRIGHTNESS +/- на пульте дистанционного управления.</p>
Цветность	<p>Регулировка насыщенности цвета. Чем больше значение этого параметра, тем выше интенсивность изображения. Чем меньше значение, тем ниже интенсивность.</p>
Оттенок	<p>Регулировка цветового тона. Чем выше настройка, тем больше оттенок зеленого в изображении. Чем ниже настройка, тем больше оттенок красного в изображении.</p>

<p>Цвет. темп. [COLOR TEMP]</p>	<p>Регулировка температуры цвета. D93: эквивалентно цветовой температуре 9300 К, которая обычно используется в телевизорах. Придает белым цветам голубой оттенок. D75: эквивалентно цветовой температуре 7500 К, которая используется в качестве вспомогательного стандартного источника света. Придает нейтральный оттенок между значениями “D93” и “D65” D65: эквивалентно цветовой температуре 6500 К, которая используется в качестве стандартного источника света. Придает белым цветам красный оттенок. DCI: цветовая температура спецификации DCI (☞ стр. 65). D55: эквивалентно цветовой температуре 5500 К, которая используется в качестве вспомогательного стандартного источника света. Придает белым цветам более ровный красный оттенок. Настройки от “Выборочный 1” до “Выборочный 5”: позволяет регулировать, устанавливать и сохранять любимую цветовую температуру. Заводскими настройками по умолчанию являются следующие. Выборочный 1: совпадает с настройкой цветовой температуры “D93” Выборочный 2: совпадает с настройкой цветовой температуры “D75” Выборочный 3: совпадает с настройкой цветовой температуры “D65” Выборочный 4: совпадает с настройкой цветовой температуры “DCI” Выборочный 5: совпадает с настройкой цветовой температуры “D55”</p>
<p>Резкость [SHARPNESS]</p>	<p>Делает контуры изображения более четкими или сглаживает искажения. Чем больше значение этого параметра, тем четче изображение. Чем ниже настройка, тем мягче изображение, благодаря чему уменьшаются искажения. Можно выполнить настройки, нажав SHARPNESS +/- на пульте дистанционного управления.</p>
<p>Эксп.устан.</p>	<p>NR (шумопонижение) Уменьшение помех или шума изображения. Обычно используется значение “Выкл.” Если на изображении слишком много помех или шума, выберите настройку “Низкий”, “Средний” или “Высокий” в соответствии с источником входного сигнала.</p> <p>MPEG NR (шумопонижение MPEG) Снижение матричных помех и mosquito шума, особенно цифровых сигналов. Обычно используется значение “Выкл.” Если на изображении слишком много помех или шума, выберите настройку “Низкий”, “Средний” или “Высокий” в соответствии с источником входного сигнала.</p>

Эксп.устан.	<p>Плавный переход Сглаживает переход плоских частей изображения. Высокий/Средний/Низкий: можно отрегулировать эффект сглаживания перехода. Выкл: функция сглаживания перехода не применяется.</p>														
	<p>Режим фильма В соответствии с выбранным вами источником фильма задается настройка для воспроизведения. Авто 1: подходит для воспроизведения движения оригинального изображения. Обычно используется значение “Авто 1”. Авто 2: воспроизведение видеосигнала формата 2-3 или 2-2 Pull-Down, например фильмов с плавным движением воспроизведения. При использовании входного видеосигнала, отличного от 2-3 или 2-2 Pull-Down, изображение воспроизводится в прогрессивном формате. Выкл: воспроизведение изображения в прогрессивном формате без автоматического определения видеосигналов.</p>														
	<p>Рег. ур. черн. (регулировка) [BLACK LEVEL] Усиление черного цвета и усиление контраста. Высокий/Средний/Низкий: можно отрегулировать уровень черного. Выкл: функция уровня черного не применяется.</p>														
	<p>Гамма-корр. [GAMMA CORRECTION] Регулировка характеристик отклика тона изображения. Выберите надлежащие тоны из 10 вариантов.</p> <table data-bbox="336 782 985 957"> <tr> <td>1.8:</td> <td>Ярко</td> <td>Яркое воспроизведение всего изображения.</td> </tr> <tr> <td>2.0</td> <td rowspan="4" style="text-align: center;">  </td> <td></td> </tr> <tr> <td>2.1</td> <td></td> </tr> <tr> <td>2.2</td> <td></td> </tr> <tr> <td>2.4</td> <td></td> </tr> <tr> <td>2.6:</td> <td>Темно</td> <td>Более темное воспроизведение всего изображения.</td> </tr> </table> <p>Коэф. контр. 7: увеличение яркости темных областей изображения и расширение перехода между светлыми и темными частями изображения. Коэф. контр. 8: воспроизведение изображений с незначительным увеличением контраста. Коэф. контр. 9: воспроизведение изображений с большим увеличением контраста, чем при значении “Коэф. контр. 8”. Коэф. контр. 10: имитация кривой гамма-распределения пленки. Выкл: функция “Гамма-корр.” не применяется. С помощью определенного управляющего устройства “ImageDirector3” (☞ стр. 33) позволяет отрегулировать, установить и сохранить надлежащий тон на компьютере. Для получения дополнительной информации о том, как использовать “ImageDirector3”, см. справку в “ImageDirector3”</p> <p>Совет Можно выполнить регулировку с помощью программы “ImageDirector3”, если для параметра “Гамма-корр.” выбрано значение 1.8, 2.0, 2.1, 2.2, 2.4 или 2.6. Регулировка невозможна, если выбрано значение “Коэф. контр.” от 7 до 10 и “Выкл.”</p>	1.8:	Ярко	Яркое воспроизведение всего изображения.	2.0			2.1		2.2		2.4		2.6:	Темно
1.8:	Ярко	Яркое воспроизведение всего изображения.													
2.0															
2.1															
2.2															
2.4															
2.6:	Темно	Более темное воспроизведение всего изображения.													

<p>Эксп.устан.</p>	<p>Корр. цветности Вкл: оптимизация средних цветов в зависимости от настройки цветового пространства. Выкл: эффект “Корр. цветности” не применяется.</p>
	<p>Чистый белый Усиление ярких белых цветов. Высокий/Низкий: можно отрегулировать эффект “Чистый белый” Выкл: эффект “Чистый белый” не применяется.</p>
	<p>х.v.Color Установите параметр при воспроизведении видеосигнала х.v.Color. Установите для этого параметра значение “Вкл” при подключении устройства к оборудованию, поддерживающему технологию х.v.Color, и воспроизведите видеосигнал х.v.Color. Для получения дополнительной информации о технологии х.v.Color см. раздел “О технологии х.v.Color” (☞ стр. 65). Совет При установке для параметра х.v.Color значения “Вкл” гамма-коррекция отключается. См. также настройку Цвет. прост-во (☞ стр. 42).</p>
	<p>Цвет. прост-во [COLOR SPACE] Преобразует цветовое пространство. BT.709: цветовое пространство ITU-R BT.709, которое используется для телевизионного вещания высокой четкости или дисков Blu-ray Disc. Цветовое пространство эквивалентно sRGB. DCI: цветовое пространство, основанное на спецификациях DCI (☞ стр. 65). Adobe RGB: приблизительное цветовое пространство Adobe RGB с большим диапазоном воспроизведения цвета, чем sRGB, подходящее для отображения изображений, записанных со спецификациями Adobe RGB. Цвет. прост-во 1: цветовое пространство, подходящее для просмотра телевизионных программ и видеоизображений, например спортивных мероприятий, концертов и т.д. Цвет. прост-во 2: цветовое пространство, подходящее для точного воспроизведения видеосигнала х.v.Color при подключении устройства к оборудованию, поддерживающему х.v.Color. Цвет. прост-во 3: цветовое пространство, подходящее для просмотра видеоизображений в условиях яркого освещения, например в гостиной.</p>

Меню “Экран”

Можно настроить входной сигнал, размер изображения, форматное соотношение и т.д.

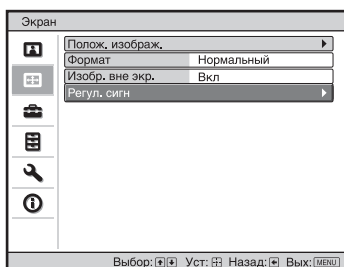







Примечание

В зависимости от типа входного сигнала эти пункты могут быть недоступны. Для получения дополнительной информации см. раздел “Входные сигналы и регулируемые позиции/позиции настроек” (☞ стр. с 82 по 85).

Названия пунктов в скобках указывают на названия на пульте дистанционного управления.

<p>Полож. изображ. [POSITION]</p>	<p>Можно сохранить до пяти комбинаций настроек объектива (фокусировка, размер окна, положение окна) и форматного соотношения.</p> <p>После настройки объектива и форматного соотношения выберите “1.85:1;” “2.35:1;” “Выбороч. 1;” “Выбороч. 2” или “Выбороч. 3” в зависимости от стягиваемого угла экрана, после подтверждения продолжите, выбрав “Сохр.,” “Удалить” или “Выбрать.”</p> <p>Сохр.: сохранение текущих настроек объектива в выбранном положении. Если в этом положении уже сохранена настройка, она будет переписана.</p> <p>Удалить: удаление сохраненной настройки. После удаления настройки “1.85:1;” “2.35:1;” “Выбороч. 1;” “Выбороч. 2” или “Выбороч. 3” на дисплее изменится на “---”.</p> <p>Выбрать: восстановление настроек текущего положения.</p> <p>Совет</p> <p>Для каждого положения изображения предустановлено оптимальное форматное соотношение. Форматное соотношение можно изменить и сохранить для каждого положения изображения.</p>
-----------------------------------------------------	---------------------------------------------------------------------------------------------------------------------------------------------------------------------------------------------------------------------------------------------------------------------------------------------------------------------------------------------------------------------------------------------------------------------------------------------------------------------------------------------------------------------------------------------------------------------------------------------------------------------------------------------------------------------------------------------------------------------------------------------------------------------------------------------------------------------------------------------------------------------------------------------------------------------------------------------------------------------------------------------------------------------

<p>Полож. изображ. [POSITION]</p>	<p>Примечания</p> <ul style="list-style-type: none"> • После выбора и подтверждения положения объектива объектив начнет движение. Не прикасайтесь к объективу и области вокруг объектива, в противном случае это может стать причиной травмы или неисправности. • При нажатии любой кнопки на устройстве во время движения объектива объектив остановится. В этом случае снова выберите положение объектива или вручную отрегулируйте объектив. • При использовании стягиваемого угла экрана 2.35:1 или 16:9 с функцией “Полож. изображ.” убедитесь, что подходит положение установки (☞ стр. 26). • При использовании функции “Полож. изображ.” не гарантируется точное воспроизведение настроек объектива.
<p>Формат [ASPECT]</p>	<p>Можно настроить формат показываемого изображения для текущего входного сигнала (☞ стр. 28). Данный элемент активен, когда используется входной видеосигнал (номера ячеек предварительной настройки с 3 до 14, 74, 75, и с 93 до 95) (☞ стр. 79).</p> <p>Увелич. 1.85:1: изображение с форматным соотношением 1.85:1 отображается с исходным форматным соотношением, увеличенное таким образом, что в верхней и нижней частях экрана не отображаются черные полосы.</p> <p>Увелич. 2.35:1: отображение изображения с исходным форматным соотношением 2.35:1, увеличенное таким образом, что в верхней и нижней частях экрана отображаются черные полосы максимально малого размера.</p> <p>При выборе значения “Увелич. 2.35:1” в пункте “Выбор перекл.1/2” в меню “Монтаж” 🖱️ сигнал 12 В выводится с разъема TRIGGER 1 или TRIGGER 2 (☞ стр. 53).</p> <p>Нормальный: входное видеоизображение отображается с исходным форматным соотношением, увеличенное для заполнения экрана. Этот режим подходит для просмотра видео 1.78:1 (16:9) и 1.33:1 (4:3).</p> <p>Растяжение: отображается видео, сжатое до 1.33:1 (4:3) в качестве форматного соотношения 1.78:1 (16:9).</p> <p>Раст. по вер.: наиболее подходящий режим для экрана 2.35:1 для просмотра видео формата 2.35:1 с помощью имеющегося в продаже анаморфотного объектива.</p> <p>При выборе значения “Раст. по вер.” в пункте “Выбор перекл. 1/2” в меню “Монтаж” 🖱️ сигнал 12 В выводится через разъем TRIGGER 1 или TRIGGER 2 (☞ стр. 53).</p> <p>Сжатие: при использовании этой настройки видео 1.78:1 (16:9) и 1.33:1 (4:3) будет отображаться с правильным форматным соотношением при использовании имеющегося в продаже анаморфотного объектива.</p>

Формат [ASPECT]	Советы <ul style="list-style-type: none"> • При выборе значений “Раст. по вер.” или “Сжатие” выберите тип анаморфотного объектива в пункте “Анаморф. объект” в меню “Монтаж” . • Режимы форматного соотношения, которые можно выбрать, зависят от входного сигнала. • Формат не удастся выбрать для входного сигнала с компьютера или при использовании входного сигнала ячеек предварительной настройки номер 76, 77, 78, 79 или 96.
Изобр. вне экр.	<p>Можно выбрать, следует ли показывать контур изображения.</p> <p>Вкл: скрывание контура входного изображения. Если по краю изображения появится шум, установите данное значение.</p> <p>Выкл: отображение всего входного изображения.</p> <p>Совет</p> <p>Для просмотра отображаемой области в четырех направлениях экрана см. раздел “Гашение” в меню “Монтаж”  (☞ стр. 54).</p>
Регул. сигн	<p>Можно выполнить настройки входного сигнала.</p> <p>Фаза: регулировка фазы пикселей/сигналов аналогового входного сигнала компьютера. Настройка изображения до той точки, в которой оно выглядит наиболее четким.</p> <p>Шаг: регулировка горизонтального размера изображения аналогового входного сигнала компьютера.</p> <p>При повышении числа изображение становится шире, а при уменьшении числа - уже. Отрегулируйте настройку, чтобы она соответствовала количеству точек входного сигнала (☞ стр. 79 по 81).</p> <p>Сдвиг: регулировка положения изображения.</p> <p>H: по мере увеличения значения настройки H (горизонтальной) изображение смещается вправо, а по мере его уменьшения изображение смещается влево. Используйте / для регулировки горизонтального положения.</p> <p>V: по мере увеличения значения настройки V (вертикальной) изображение смещается вверх, а по мере его уменьшения изображение смещается вниз. Используйте / для регулировки вертикального положения.</p>

Меню “Настройка”

Меню “Настройка” используется для изменения заводских настроек про умолчанию и т.д.

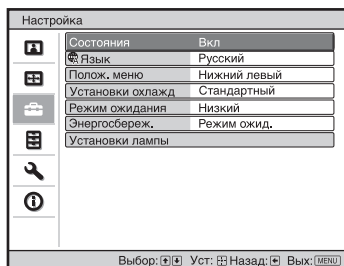

Состояния	Задаёт отображение или скрытие экранного дисплея. Установите значение “Выкл”, чтобы отключить все экранные индикаторы, кроме определенного меню, сообщения при выключении питания и предупреждающих сообщений.
Язык	Выбор языка, используемого для отображения меню и экранной информации. Доступны следующие языки: английский, голландский, французский, итальянский, немецкий, испанский, португальский, русский, шведский, норвежский, японский, китайский (упрощенный вариант), китайский (традиционный вариант), корейский, тайский и арабский.
Полож. меню	Можно изменить положение для отображения меню на экране. Нижний левый: отображение меню в нижней левой области экрана. Центральный: отображение меню по центру экрана.
Установки охлажд	Настройка устройства для работы при преобладающем атмосферном давлении. Высокий: используйте эту настройку, если устройство эксплуатируется на высоте 1500 метров и более над уровнем моря. Стандартный: используйте эту настройку, если устройство эксплуатируется на обычных высотах над уровнем моря. Совет Если для этого пункта установлено значение “Высокий”, шум вентилятора усилится, т.к. скорость вращения вентилятора будет увеличена.

Режим ожидания	<p>Можно выбрать режим энергопотребления в режиме ожидания.</p> <p>Стандартный: стандартное энергопотребление в режиме ожидания.</p> <p>Низкий: низкое энергопотребление в режиме ожидания.</p> <p>Совет</p> <p>При установке значения “Низкий” функция “Автовкл.РJ” отключена (для функции устанавливается значение “Выкл.”, и она не отображается в меню). Функция сети также отключена в режиме ожидания.</p>
Энергосбереж.	<p>Устанавливается режим энергосбережения.</p> <p>Выкл. Лампы: если сигнал не будет подаваться в течение 10 минут, лампа автоматически будет выключаться, а энергопотребление - снижаться. При возобновлении сигнала или нажатии любой кнопки на панели управления или пульте дистанционного управления лампа загорится снова. В режиме “Выкл. Лампы” индикатор ON/STANDBY горит оранжевым. (☞ стр. 4)</p> <p>Режим ожид.: если в течение 10 минут не подступает входной сигнал, питание будет автоматически отключено, и проектор перейдет в режим ожидания.</p> <p>Выкл: режим энергосбережения выключен.</p>
Установки лампы	<p>При замене ламп установите необходимую настройку лампы (☞ стр. 75).</p>

☰ Меню “Функция”

Меню “Функция” используется для изменения настроек различных функций устройства.

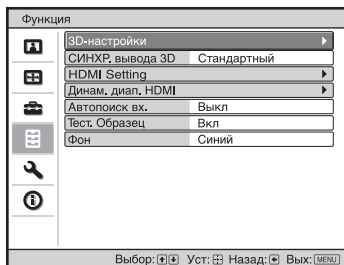

3D-настройки

Можно изменить настройки функции 3D.

Выб. отобр. 2D-3D: переключение видеоизображений на “2D” или “3D”

Авто: отображение 3D-видеоизображений при поступлении сигналов HDMI с информацией 3D. Отображение 2D-видеоизображений при входе других сигналов.

3D: отображение 3D-видеоизображений в соответствии с системой 3D, выбранной в меню “3D-формат”. Однако при входе сигналов HDMI с 3D-информацией на устройство отображается 3D-видеоизображение в соответствии с системой 3D этих сигналов HDMI.

2D: отображаются 2D-видеоизображения.

* 3D-информация является дополнительной информацией для определения 3D. Некоторые сигналы HDMI имеют дополнительную информацию для определения сигналов 3D, а некоторые сигналы HDMI такую информацию не имеют.

3D-формат: настройте систему 3D, если входные сигналы HDMI не имеют информации 3D.

3D-имитация: преобразует 2D-видеоизображения в 3D-видеоизображения. Настройку можно выполнить только для входа сигналов HD.

- Функция 3D-имитации может иметь ограниченный эффект в зависимости от видеисточника.
- У разных людей восприятие 3D-видеоизображений может различаться.

Рядом: выберите для отображения 3D-изображений в виде двух схожих изображений, расположенных рядом.

Одна над другой: выберите для отображения 3D-изображений в виде двух схожих изображений, расположенных одно над другим.

<p>3D-настройки</p>	<p>Яркость 3D: используется для регулировки яркости изображения при просмотре 3D-видеоизображений. Можно выбрать настройки яркости: “Высокий” или “Стандартный”.</p> <p>Рег. глубины 3D: используется для регулировки глубины 3D-видеоизображений на экране. Настройку можно выполнить, только если для параметра “3D-формат” установлено значение, отличное от “3D-имитация”.</p> <p style="text-align: center;"> Глубина – 2 – 1 0 + 1 + 2 Передний план ← Нормальное значение → Глубина </p> <p>Рекомендуется установить для параметра “Рег. глубины 3D” значение “0.” 3D-видеоизображение может восприниматься тяжело в зависимости от настройки “Рег. глубины 3D”.</p> <p>Эфф. 3D-имит.: используется для регулировки 3D-эффекта при преобразовании 2D-содержимого в 3D-видеоизображения. Можно выбрать эффект: “Высокий”, “Средний” и “Низкий”.</p> <p>Советы</p> <ul style="list-style-type: none"> • Для некоторых видеисточников не удастся установить значение “Выб. отобр. 2D-3D” для параметра “3D”. Для получения информации о доступных 3D-сигналах см. раздел “Совместимые 3D-сигналы” (☞ стр. 84). • Функция 3D-имитации может иметь ограниченный эффект в зависимости от размера экрана (рекомендуется от 100 до 120 дюймов) и видеисточника. • У разных людей имеются различия в восприятии 3D-видеоизображений, преобразованных с помощью функции 3D-имитации. • При отображении 3D-видеоизображения может наблюдаться фантомное изображение, поэтому для оптимального качества просмотра рекомендуется использовать 3D-очки.
<p>СИНХР. вывода 3D</p>	<p>Переключение выхода разъема 3D SYNC.</p> <p>Стандартный: этот выход подходит для встроенного передатчика 3D-сигнала и внешнего передатчика 3D-сигнала TMR-PJ2 (не прилагается).</p> <p>Параметр: выберите этот режим при подключении любого передатчика, кроме TMR-PJ2.</p> <p>Примечание</p> <p>При выборе пункта “Параметр” доступность совместимых передатчиков зависит от страны/региона.</p>

<p>Устан.HDMI</p>	<p>Можно изменить настройки функции контроля по HDMI.</p> <p>Контроль по HDMI: выбор включения функции контроля по HDMI при подключении разъемов HDMI 1 и HDMI 2 к оборудованию, совместимому с функцией контроля по HDMI.</p> <p>При выборе значения “Вкл” будут доступны следующие функции.</p> <ul style="list-style-type: none"> • Работа устройства и подключенного оборудования, совместимого с функцией “Контроль по HDMI”, будет синхронизирована. • Будут также доступны настройки функции контроля по HDMI оборудования Sony (аудио-/видеоусилитель, видеотехника и т.д.), совместимого с функцией “Контроль по HDMI - Быстрая настройка”*. <p>Автовыкл.устр: позволяет установить выключение питания подключенного оборудования, совместимого с функцией “Контроль по HDMI”, при выключении питания устройства.</p> <p>При установке значения “Вкл” оборудование синхронизируется и выключается после выключения питания устройства.</p> <p>Автовкл.РЈ: позволяет подавать питание на оборудование, совместимое с функцией “Контроль по HDMI”.</p> <p>Если установлено значение “Вкл”, питание устройства включится при включении питания подключенного оборудования или при выполнении операций, например, воспроизведения.</p> <p>Совет</p> <p>Для включения данной функции установите для параметра “Режим ожидания” (☞ стр. 47) в меню “Настройка”  значение “Стандартный”, а затем установите для параметра “Автовкл.РЈ” значение “Вкл”. Для получения дополнительной информации см. раздел “О функции “Контроль по HDMI”” (☞ стр. 64).</p>
--------------------------	---------------------------------------------------------------------------------------------------------------------------------------------------------------------------------------------------------------------------------------------------------------------------------------------------------------------------------------------------------------------------------------------------------------------------------------------------------------------------------------------------------------------------------------------------------------------------------------------------------------------------------------------------------------------------------------------------------------------------------------------------------------------------------------------------------------------------------------------------------------------------------------------------------------------------------------------------------------------------------------------------------------------------------------------------------------------------------------------------------------------------------------------------------------------------------------------------------------------------------------------------------------------------------------------------------------------------------------------------------------------------------------------------------------------------------------------------------------------------------------------------------------------------------------------------------------------------------------------------------------------------------------------------------------------------------------------------------

<p>Устан.HDMI</p>	<p>Список устр.: списки подключенного к устройству оборудования, совместимого с функцией “Контроль по HDMI”</p> <p>При выборе “Активировать” настройки функции “Контроль по HDMI” оборудования Sony (аудио-/видеоусилитель, видеотехника и т.д.), совместимого с функцией “Контроль по HDMI - Простая настройка”*, также будут активны.</p> <div data-bbox="479 304 893 683" style="border: 1px solid black; padding: 5px; margin: 10px auto; width: fit-content;"> <p>Список устр.</p> <table border="1" style="width: 100%; border-collapse: collapse;"> <thead> <tr> <th style="text-align: left;">Вход</th> <th style="text-align: left;">Устройство</th> <th style="text-align: left;">Тип</th> </tr> </thead> <tbody> <tr> <td>HDMI 1</td> <td>Плеер 1</td> <td>BD</td> </tr> <tr> <td>HDMI 2</td> <td>Плеер 2</td> <td>DVD</td> </tr> </tbody> </table> <p style="font-size: small; margin-top: 10px;">Активировать установки HDMI для подключенных устройств? Перед активацией установок включите устройства. Для неизвестных устройств пров. устан. на их стороне.</p> <p style="text-align: center; margin-top: 5px;"><input type="button" value="Активировать"/></p> <p style="text-align: right; font-size: x-small; margin-top: 5px;">Уст. ⏏ Назад: [МЕНЮ]</p> </div> <p>* “Контроль по HDMI - Простая установка” является функцией, активирующей настройки функции “Контроль по HDMI” оборудования, подключенного к входу HDMI устройства, а также настройки функции “Контроль по HDMI” устройства. Другое оборудование, кроме компании Sony, не поддерживается.</p>	Вход	Устройство	Тип	HDMI 1	Плеер 1	BD	HDMI 2	Плеер 2	DVD
Вход	Устройство	Тип								
HDMI 1	Плеер 1	BD								
HDMI 2	Плеер 2	DVD								
<p>Динам. диап. HDMI</p>	<p>Установка уровня входа видео для разъемов HDMI 1 и HDMI 2.</p> <p>Авто: автоматическая установка уровня входа видео.</p> <p>Ограниченный: уровень входа видео установлен для сигналов 16-235.</p> <p>Полный: уровень входа видео установлен для сигналов 0-255.</p> <p>Примечание</p> <p>Если настройка выхода видео подключенного устройства HDMI задана неверно, светлые и темные части видео могут отображаться слишком светлыми или темными.</p>									
<p>Автопоиск вх.</p>	<p>Позволяет выбрать вход с сигналом.</p> <p>При установке значения “Вкл” входы без сигналов не отображаются на панели входа, которая появляется после нажатия INPUT. Для отображения всех входов установите значение “Выкл” (⏏ стр. 19).</p>									

<p>Тест. Образец</p>	<p>Отображается тестовый образец в соответствии с настройкой. Вкл: используемый тестовый образец отображается на экране при регулировке с помощью параметров “Фокус объект;” “Вариообъектив” и “Сдвиг объект;” Выкл: тестовый образец не отображается. Совет Если тестовый образец отображается, он отображается зеленым, чтобы можно было легко отрегулировать фокус.</p>
<p>Фон</p>	<p>Выбор фонового цвета экрана при отсутствии сигнала на входе. Можно выбрать “Черный” или “Синий”.</p>

🔧 Меню “Монтаж”

Меню “Монтаж” используется для изменения настроек установки.

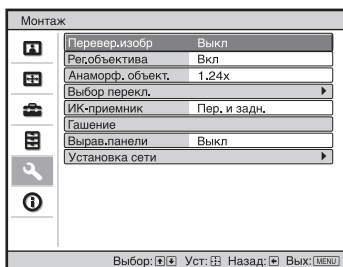

<p>Перевер.изобр</p>	<p>Переворачивает изображение на экране горизонтально и/или вертикально. Гориз-вертик.: изображение переворачивается по горизонтали и вертикали. Горизонт.: изображение переворачивается по горизонтали. Вертикал.: изображение переворачивается по вертикали. Выкл.: изображение не переворачивается. Используйте этот пункт для проецирования с обратной стороны или при установке на потолок.</p>
<p>Рег.объектива</p>	<p>Предотвращение ошибочного срабатывания объектива, например функций “Фокус объект.,” “Вариообъектив” и “Сдвиг объект.: Вкл.: позволяет отрегулировать объектив. Выкл.: регулировки объектива запрещены.</p>
<p>Анаморф. объект.</p>	<p>Выберите эту настройку для соответствия коэффициента преобразования анаморфотного объектива. 1.24x: выберите при использовании анаморфотного объектива с коэффициентом по горизонтали 1,24x. 1.32x: выберите при использовании анаморфотного объектива с коэффициентом по горизонтали 1,32x.</p>
<p>Выбор перекл.</p>	<p>Переключение функции выхода разъема TRIGGER 1/ TRIGGER 2. Выкл.: отключение функции разъема TRIGGER. Питание: вывод сигналов 12 В с разъемов TRIGGER 1/ TRIGGER 2, если устройство включено. Разъемы TRIGGER 1/TRIGGER 2 не выводят какие-либо сигналы, если устройство находится в режиме ожидания. Раст. по вер.: использование параметра “Формат” с настройкой “Раст. по вер.” (☞ стр. 45) и вывод сигнала 12 В с разъема TRIGGER 1 или TRIGGER 2. Увелич. 2.35:1: использование параметра “Формат” с настройкой “Увелич. 2.35:1” (☞ стр. 45) и вывод сигнала 12 В с разъема TRIGGER 1 или TRIGGER 2.</p>

<p>ИК-приемник</p>	<p>Выбираются датчики дистанционного управления (ИК-приемник) в передней и в задней части устройства. Пер. и задн.: включаются оба датчика, передний и задний. Передний: включается только передний датчик. Задний: включается только задний датчик.</p>								
<p>Гашение</p>	<p>Эта функция позволяет отрегулировать отображаемую область в четырех направлениях экрана. Выберите край для регулировки, выделив “Слева”, “Справа”, “Сверху” или “Снизу” с помощью кнопок ↑/↓, ←/→. Отрегулируйте объем гашения с помощью кнопок ←/→.</p> <div data-bbox="557 370 829 528" style="border: 1px solid black; padding: 5px; margin: 10px auto; width: fit-content;"> <p style="text-align: center; margin: 0;">Гашение</p> <table border="1" style="width: 100%; border-collapse: collapse;"> <tr> <td style="padding: 2px;">Слева:</td> <td style="text-align: right; padding: 2px;">2</td> </tr> <tr> <td style="padding: 2px;">Справа:</td> <td style="text-align: right; padding: 2px;">3</td> </tr> <tr> <td style="padding: 2px;">Сверху:</td> <td style="text-align: right; padding: 2px;">2</td> </tr> <tr> <td style="padding: 2px;">Снизу:</td> <td style="text-align: right; padding: 2px;">3</td> </tr> </table> <p style="text-align: center; margin: 0; font-size: small;">Выбор: [□] Регул: [□] Уст: [□]</p> </div> <p>Совет В зависимости от настройки форматного соотношения гашение справа/слева может быть недоступно.</p>	Слева:	2	Справа:	3	Сверху:	2	Снизу:	3
Слева:	2								
Справа:	3								
Сверху:	2								
Снизу:	3								
<p>Вырав.панели</p>	<p>Эта функция позволяет настроить пробелы в цвете символов или изображения. Если установлено значение “Вкл”, можно задать и настроить параметры “Настр. цвет” и “Цвет.шаблон” Пункт настр.: позволяет выбрать способы настройки, указанные ниже. Сдвиг: позволяет сдвинуть изображение полностью и настроить его. Зона: позволяет выбрать необходимую область и настроить ее. Настр. цвет: позволяет задать необходимый цвет для регулировки пробелов. Выберите “R” (Красный) или “B” (Синий), чтобы настроить цвет на основе “G” (Зеленый). Цвет.шаблон: выберите “R/G” (Красный и Зеленый) или “R/G/B” (Белый, все цвета), если для параметра “Настр. цвет” установлено значение “R” (Красный). Выберите “B/G” (Синий и Зеленый) или “R/G/B” (Белый, все цвета), если для параметра “Настр. цвет” установлено значение “B” (Синий). Настройка: настройку сдвига и зоны цвета, заданного в параметре “Настр. цвет”, можно осуществить с помощью кнопок ←/→, ↑/↓.</p>								

Вырав.панели

Если выбран параметр “Сдвиг”: назначьте настройки горизонтального направления (H) с помощью кнопок ←/→, вертикального направления (V) с помощью кнопок ↑/↓ на экране регулировки сдвига.

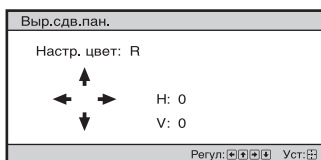

Если выбран параметр “Зона”: выберите положение для регулировки с помощью кнопок ←/→ для горизонтального положения (положение H) и с помощью кнопок ↑/↓ для вертикального положения (положение V), затем нажмите Ⓢ.

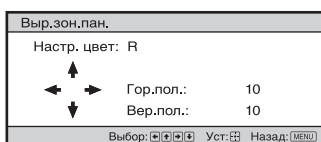

Установите уровень с помощью кнопок ←/→ для горизонтального направления (направление H) и с помощью кнопок ↑/↓ для вертикального направления (направление V). Можно снова выбрать положение для регулировки нажатием Ⓢ.

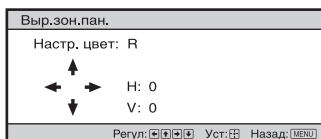

Сброс: выполняется возврат к заводским предустановкам.

Примечания

- В зависимости от вышеуказанных регулировок цвета могут стать искаженными или может поменяться разрешение.
- В зависимости от значения настройки “Зона”, возможно, не удастся выполнить настройку параметра “Сдвиг”.

<p>Установка сети</p>	<p>Выполняются настройки интернет-протокола. Установите это значение при доступе с компьютера (☞ стр. 59).</p> <p>Уст-ка IP-адреса: выбор способа настройки IP-адреса. Авто(DHCP): IP-адрес назначается автоматически сервером DHCP, например маршрутизатором. Вручную: назначение IP-адреса вручную.</p> <p>Если для параметра “Уст-ка IP-адреса” установлено значение “Вручную”, выберите элемент с помощью кнопок ←/→ и введите значение с помощью кнопок ↑/↓. Когда значения всех параметров будут введены, выберите “Применить”, затем нажмите кнопку ⊕. Введенные настройки будут зарегистрированы.</p> <p>IP-адрес: установка IP-адреса устройства. (1.0.0.0 – 223.255.255.255) Маска подсети: установка маски подсети устройства. (1.0.0.0 – 255.255.255.255) Шлюз по умолч.: установка шлюза устройства по умолчанию. (1.0.0.0 – 223.255.255.255) Первичный DNS: установка первичного сервера DNS. (1.0.0.0 – 223.255.255.255) Вторичный DNS: установка вторичного сервера DNS. (1.0.0.0 – 223.255.255.255) MAC-адрес: установка MAC-адреса устройства. Его невозможно изменить.</p>
------------------------------	-------------------------------------------------------------------------------------------------------------------------------------------------------------------------------------------------------------------------------------------------------------------------------------------------------------------------------------------------------------------------------------------------------------------------------------------------------------------------------------------------------------------------------------------------------------------------------------------------------------------------------------------------------------------------------------------------------------------------------------------------------------------------------------------------------------------------------------------------------------------------------------------------------------------------------------------------------------------------------------------------------------------------------------------------------------------------------------------------------------------------------------------------------------------------------------------------------------

Меню “Информация”

В меню “Информация” отображаются наименование модели, серийный номер, частота строк и частота кадров входного сигнала, а также суммарная наработка лампы в часах.

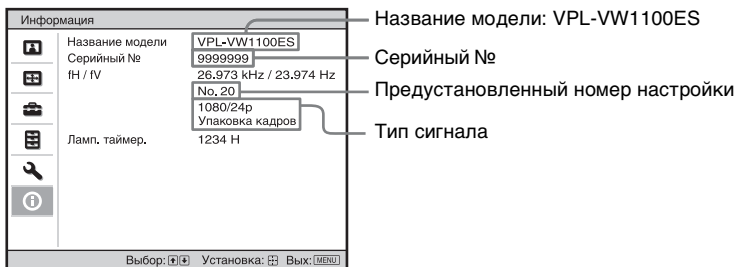

Название модели	Отображение названия модели (VPL-VW1100ES).
Серийный №	Отображение серийного номера.
fH (Част. по гор.)	Показывает частоту по горизонтали (частоту строк) входного сигнала.
fV (Част. по верт.)	Показывает частоту по вертикали (частоту кадров) входного сигнала.
Предустановленный номер настройки	Показывает номер ячейки памяти предварительных настроек входного сигнала.
Тип сигнала	Показывает тип входного сигнала. При входе сигналов с 3D-информацией будут отображаться тип входного сигнала и 3D-формата.
Ламп. таймер.	Указывает, как долго работает лампа (общее время использования).

Примечания

- fH (частота по горизонтали) и fV (частота по вертикали) могут не отображаться. Это зависит от входного сигнала, используемого устройством.
- Не удастся выполнить настройку и внести изменения на экранах, перечисленных выше.

Номера ячеек памяти для предварительной настройки

Данное устройство имеет данные изображений по умолчанию для соответствующей настройки заданных параметров входных сигналов в соответствии с сигналами, показанными в разделе “Предустановленные сигналы” (☞ стр. 79) (память для предварительной настройки). Когда на вход поступает предварительно настроенный сигнал, устройство автоматически определяет тип сигнала и вызывает из памяти сведения о сигнале, чтобы настроить оптимальное изображение. Номер ячейки предварительной настройки памяти и тип сигнала отображаются в меню “Информация” ⓘ. Можно также подстраивать предварительно заданные параметры в меню “Screen” 🖥️.

Данное устройство имеет 20 различных запоминаемых пользовательских настроек помимо предустановленных для аналоговых сигналов компьютера. Можно сохранить входные сигналы, которые не были предустановлены в эти ячейки памяти пользователя. Когда на вход в первый раз поступает сигнал, для которого не заданы предварительные настройки, будет показан номер ячейки памяти 0. При обновлении настроек сигнала с помощью “Регул. сигн” меню “Screen” 🖥️ они будут записаны на устройство. Если зарегистрировано более 20 пользовательских настроек, самые новые данные записываются поверх самых старых.

Примечание

В зависимости от входного сигнала компьютера части экрана могут быть скрыты или могут отображаться неверно.

Использование сетевых функций

Подключение к сети позволяет использовать следующие функции.

- Проверка текущего состояния устройства в веб-браузере.
- Удаленное управление устройством с помощью веб-браузера.
- Получение отчетов по электронной почте для устройства.
- Выполнение настроек сети для устройства.
- Мониторинг и управление по сети с помощью протокола управления (SDAP [Advertisement], SDCP [PJ Talk], DDDP [AMX]).
- Использование программного обеспечения по управлению гаммой “ImageDirector3”.

Примечания

- Дисплеи меню, приведенные ниже в качестве пояснений, могут отличаться в зависимости от используемой модели.
- Поддерживаются веб-браузеры Internet Explorer 6/7/8.
- Поддерживается только английский язык.
- Когда доступ к устройству возможен с компьютера, и если в браузере на компьютере установлено значение [Использовать прокси-сервер], щелкните по флажку, чтобы установить режим доступа без прокси-сервера.

Отображение окна управления устройством в веб-браузере

1 Подсоедините кабель LAN.

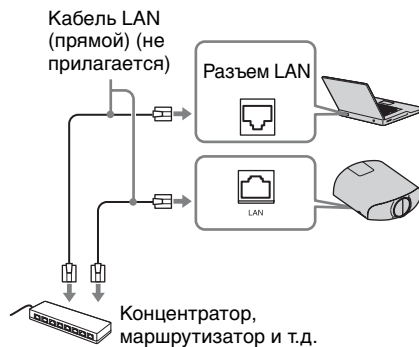

2 Настройте сетевые параметры проектора, выбрав параметр “Установка сети” в меню “Монтаж” (☞ стр. 56).

3 Запустите веб-браузер на компьютере, введите следующий адрес в адресную строку и нажмите клавишу “Ввод”.

`http://xxx.xxx.xxx.xxx`
(xxx.xxx.xxx.xxx: IP-адрес устройства)

IP-адрес проектора можно узнать в разделе “Установка сети” меню “Монтаж” ☞.

В веб-браузере откроется следующее окно.

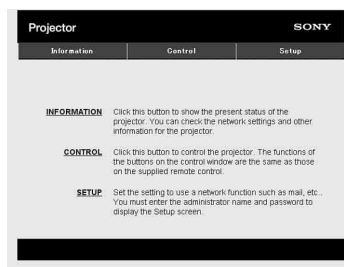

После настройки сетевых параметров открыть окно управления можно, только выполнив шаг 3 данной процедуры.

Использование окна управления

Переключение страниц

Нажмите одну из кнопок переключения страниц, чтобы открыть требуемую страницу настроек.

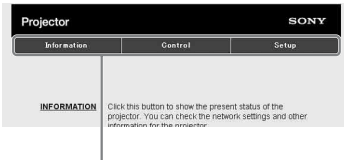

Кнопки переключения страниц

Установка ограничения доступа

Можно ограничить доступ пользователя к определенным страницам.

Administrator: доступ ко всем страницам

User: доступ ко всем страницам, за исключением страницы Setup

Выберите параметр [Password] на странице Setup.

При первом входе на страницу Setup введите “root” в качестве имени пользователя и “Projector” в качестве пароля.

В качестве имени администратора по умолчанию установлено имя “root”.

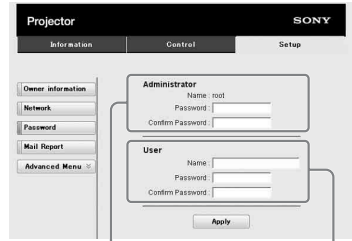

Область входа для пользователя [Administrator]

Область входа для пользователя [User]

При изменении пароля введите новый пароль, удалив пароль (*****), установленный ранее.

Примечание

Если вы забыли пароль, обратитесь за консультацией к квалифицированному персоналу Sony.

Получение информации об устройстве

На странице Information можно подтвердить текущие настройки устройства.



Область информации

Управление устройством с компьютера

На странице Control можно управлять устройством с компьютера.

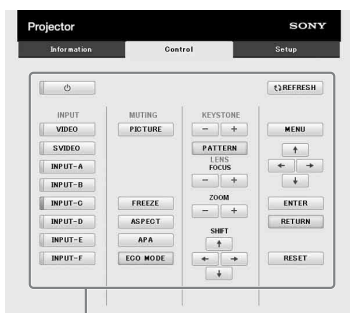

Область управления

Функции кнопок, отображаемые в области управления, такие же, как у кнопок на прилагаемом пульте дистанционного управления.

Использование функции отчета по электронной почте

Установите настройки функции отчета по электронной почте на странице Setup.

Введенные значения не будут применены, пока не нажата кнопка [Apply].

- 1 Нажмите кнопку [Owner information], чтобы ввести информацию о владельце, которая будет записана в отчет по электронной почте.

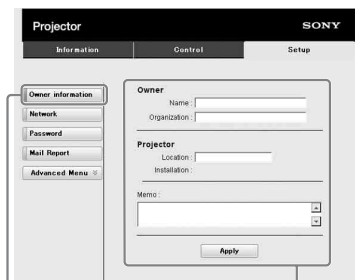

Кнопка Owner information

- 2 Введите периодичность создания отчета по электронной почте.

Нажмите [Mail Report] для открытия страницы Mail Report.

Lamp Reminder (Lamp1):

установите время замены лампы. Для сброса параметра Lamp Reminder выполните “Установки лампы” устройства (☞ стр. 47).

Maintenance Reminder: установите время технического обслуживания. Для сброса значения параметра Maintenance Reminder установите флажок RESET, а затем нажмите кнопку [Apply].

Кнопка Mail Report

3 Введите исходящий адрес электронной почты в поле **Email Address** и установите флажок **Report Timing** отчета, отправляемого по электронной почте.

4 Настройте учетную запись электронной почты для отправки отчетов по электронной почте.

Mail Address: введите адрес электронной почты.

Outgoing Mail Server (SMTP):

введите адрес сервера исходящей почты (SMTP).

Required Authentication:

установите этот флажок, если для отправки электронной почты требуется аутентификация.

Requires the use of POP

Authentication before send email

(POP before SMTP): установите

этот флажок, чтобы аутентификация POP выполнялась до отправки электронной почты.

Incoming Mail Server (POP3):

введите адрес сервера входящей почты (POP3), который будет использоваться для аутентификации POP.

Account Name: введите учетную запись почты.

Password: введите пароль.

SMTP Authentication: установите этот флажок, чтобы аутентификация SMTP выполнялась до отправки электронной почты.

Account Name: введите учетную запись почты.

Password: введите пароль.

5 Проверьте содержимое отчета по электронной почте.

При нажатии кнопки [View] отобразится содержимое отчета по электронной почте.

6 Отправьте тестовое письмо.

Установите флажок “Отправить тестовое письмо”, а затем нажмите кнопку [Apply], чтобы отправить тестовое сообщение на указанный адрес электронной почты.

Примечания

- Не удастся использовать функцию отчета по электронной почте, поскольку сеть, в которой используется Outbound Port 25 Blocking (блокировка 25-го выходного порта) не может соединиться с сервером SMTP.
- В текстовое поле не удастся ввести следующие символы: ' , " , \ , & , < , >

В данном разделе описываются другие функции, способы решения проблем, замена лампы и т.д.

О функции “Контроль по HDMI”

Что такое “Контроль по HDMI”?

Контроль по HDMI является стандартной функцией взаимного контроля HDMI, использующей спецификации HDMI CEC (Consumer Electronics Control). При подключении разнообразного совместимого с функцией “Контроль по HDMI” оборудования, например, проигрывателя дисков Blu-ray Disc с жестким диском, DVD-проигрывателя/записывающего устройства, аудио-/видеоусилителя и др., к телевизору Sony с функцией “Контроль по HDMI” или проектору с кабелем HDMI происходит синхронизация подключаемого оборудования с работающим телевизором или проектором.

Использование функции “Контроль по HDMI”

- Подключите и назначьте соответствующие функции для каждого типа оборудования.
- Не отключайте основное питание оборудования.
- Установите в качестве входа проектора вход HDMI, к которому подключено оборудование.
- Проверьте, что изображение оборудования соответствующим образом отображается на проекторе.

Подключение оборудования, совместимого с функцией “Контроль по HDMI”

Используйте кабель HDMI для подключения проектора и оборудования, совместимого с функцией “Контроль по HDMI”. Используйте кабель с логотипом HDMI.

Настройка функции “Контроль по HDMI”.

Назначайте соответствующие настройки для проектора и подключенного к проектору оборудования, совместимого с функцией “Контроль по HDMI”. Для получения дополнительной информации о проекторе см. стр. 50. Для настройки оборудования, совместимого с функцией “Контроль по HDMI”, подключенного к проектору, см. инструкции по эксплуатации оборудования. Если к входу HDMI проектора подключить оборудование, поддерживающее функцию “Контроль по HDMI - Простая настройка” и включить функцию “Контроль по HDMI” на проекторе, то функция “Контроль по HDMI” на подключенном оборудовании также будет включена.

Назначение функции “Контроль по HDMI”

- При включении или воспроизведении подключенного оборудования проектор включится, а настройки входа автоматически переклучатся на разъем, к которому подключено оборудование.

- При выключении питания проектора питание подключенного оборудования выключится автоматически.
- При изменении настроек языка проектора они соответствующим образом автоматически изменятся на подключенном оборудовании.

Примечания

- Доступные функции “Контроль по HDMI” отличаются в зависимости от оборудования. См. инструкции по эксплуатации каждого оборудования.
- Синхронизация с оборудованием других марок с похожими функциями возможна, но не гарантируется.

О спецификациях DCI

DCI является спецификацией для систем проецирования цифрового кино, установленной органом отраслевых нормативов DCI (Digital Cinema Initiatives), филиалом шести крупнейших студий Голливуда.

О технологии x.v.Color

- “x.v.Color” — это название, предназначенное для продвижения товара, присваиваемое устройствам, которые способны воспроизводить широкое цветовое пространство на основании параметров xvYCC. “x.v.Color” является товарным знаком Sony Corporation.
- xvYCC - это цветовое пространство для видеосигналов с расширенной гаммой, разработанное как международный стандарт технических характеристик. Цветовая гамма пространства xvYCC является более широкой, чем гамма пространства sRGB, которая

используется в настоящей телевизионной системе.

О функции 3D-имитации

- Используйте функцию 3D-имитации с учетом того, что изображение будет иметь другой вид, отличный от оригинального изображения, т.к. эта функция преобразует видеозображения.
- Обратите внимание: если устройство используется в коммерческих целях или для публичного показа, отображение 2D-изображений в качестве 3D-видеозображений с преобразованием в 3D может нарушить права авторов или продюсеров, находящихся под защитой закона.

Поиск и устранение неисправностей

Если устройство работает неустойчиво, попробуйте выполнить диагностику и исправить проблему с помощью следующих инструкций. Если проблему не удастся устранить, обратитесь к квалифицированному персоналу Sony.

Питание



Симптом	Вероятная причина и метод устранения
Питание не включается.	<ul style="list-style-type: none">→ Питание может не включаться, если выключить устройство с помощью кнопки I/⏻ (ON/STANDBY) и сразу включить его. Подождите 1 минуту после выключения устройства, затем включите его.→ Надежно закройте крышку лампы, затем надежно затяните винты (☞ стр. 74).→ Проверьте предупреждающие индикаторы (☞ стр. 70).
Питание внезапно выключено.	<ul style="list-style-type: none">→ Проверьте, установлено ли для параметра “Энергосбереж.” в меню “Настройка” значение “Режим ожид.” (☞ стр. 47)→ Установите для параметра “Энергосбереж.” значение “Выкл.”

Изображение

Симптом	Вероятная причина и метод устранения
Отсутствует изображение.	<ul style="list-style-type: none">→ Проверьте правильность подключения соединительного кабеля к внешнему оборудованию (☞ стр. 15). В зависимости от внешнего оборудования устройство, возможно, будет работать неправильно через разъем HDMI 1. В этом случае используйте разъем HDMI 2, затем выберите вход.→ Выберите надлежащим образом источник входа с помощью кнопки INPUT (☞ стр. 19).→ Настройте компьютер для вывода сигнала на внешний монитор.→ Если при использовании ноутбука и т.д. сигнал выводится на дисплей и внешний монитор, изображение на внешнем мониторе может отображаться ненадлежащим образом. Настройте компьютер для вывода сигнала только на внешний монитор.

Симптом	Вероятная причина и метод устранения
Отображаются фантомные изображения.	→ Видеоизображения отображаются в 3D. Просматривайте 3D-видеоизображения с помощью 3D-очков, установите для параметра “Выб. отобр. 2D-3D” значение “3D” (☞ стр. 48). Для преобразования 3D-видеоизображений в 2D-видеоизображения установите для параметра “Выб. отобр. 2D-3D” значение “2D”.
Темные или яркие области видеоизображения слишком яркие или слишком темные.	→ Это может быть вызвано тем, что на входе уровень сигнала RGB отличается от стандарта HDMI. Переключите уровень выхода подключенного оборудования или переключите параметр “Динам. диап. HDMI” устройства (☞ стр. 51).
Изображение слишком темное.	→ Отрегулируйте параметры “Контраст” или “Яркость” в меню “Изобразж.”  надлежащим образом (☞ стр. 39).
Изображение нечеткое.	→ Отрегулируйте фокусировку (☞ стр. 10). → На объективе образовалась влага. Оставьте устройство около 2 часов с включенным питанием.
Изображение мерцает.	→ Для изображений с аналогового компьютера отрегулируйте надлежащим образом параметр “Фаза” для пункта “Регул. сигн” в меню “Экран”  (☞ стр. 45).
Ненадлежащие цвета символов или изображений.	→ Выберите требуемое совмещение изображения в пункте “Вырав.панели” меню “Монтаж”  (☞ стр. 54).
Изображение осталось на экране (остаточное изображение).	→ При отображении контрастных неподвижных изображений в течение длительного времени на экране может наблюдаться остаточное изображение. Это временное явление. Отключите питание на некоторое время, чтобы удалить остаточное изображение.

Экранный дисплей

Симптом	Вероятная причина и метод устранения
Отсутствует экранная индикация.	→ Установите для параметра “Состояния” в меню “Настройка”  значение “Вкл.” (☞ стр. 46). → Проверьте, горит ли зеленым индикатор ON/STANDBY. Если индикатор ON/STANDBY мигает зеленым, устройство запускается. Подождите, пока он перестанет мигать и будет гореть зеленым.
Название модели не исчезает с экрана.	→ Режим отображения устройства можно установить при покупке. Обратитесь к местному дилеру или квалифицированным сотрудникам Sony.
Входные разъемы не отображаются.	→ Установите для параметра “Автопоиск вх.” в меню “Функция”  значение “Выкл.” (☞ стр. 51).

Пульт дистанционного управления

Симптом	Вероятная причина и метод устранения
Пульт дистанционного управления не работает.	<ul style="list-style-type: none">→ Возможно, сели батареи. Замените их новыми батареями.→ Вставьте батареи, соблюдая надлежащую полярность.→ Если рядом с датчиком дистанционного управления расположена флуоресцентная лампа, устройство может работать ненадлежащим образом или самопроизвольно.→ Если используется дополнительный передатчик 3D-сигнала, который направлен на датчик пульта дистанционного управления устройства, пульт дистанционного управления может работать некорректно.→ Проверьте положение датчика пульта дистанционного управления на устройстве (☞ стр. 4).→ Установите для параметра “ИК-приемник” значение “Пер. и задн.” в меню “Монтаж” ☞ (☞ стр. 54).

3D-видеоизображения

Симптом	Вероятная причина и метод устранения
Видеоизображения не выглядят как 3D-видеоизображения.	<ul style="list-style-type: none">→ Убедитесь, что 3D-очки включены (☞ стр. 22).→ Убедитесь, что батарея 3D-очков заряжена.→ Убедитесь, что в качестве источника входного сигнала выбран HDMI.→ Установите для параметра “Выб. отобр. 2D-3D” значение “Авто” или “3D” (☞ стр. 48).→ Убедитесь, что входные сигналы совместимы с 3D-сигналами (☞ стр. 84).→ Если 3D-сигналы поступают с 3D-оборудования, подключенного к устройству, перезапуск подключенного оборудования 3D может решить проблему.→ Если положение просмотра или проектора находится слишком далеко от экрана, 3D-очки могут не отображать изображения надлежащим образом (☞ стр. 23).→ При использовании дополнительного передатчика 3D-сигнала убедитесь, что он находится в указанном диапазоне (☞ стр. 18).→ Ненадлежащий размер экрана. Установите параметры увеличения на малое значение или просматривайте изображение с более дальнего расстояния от экрана (☞ стр. 90).

Прочее

Симптом	Вероятная причина и метод устранения
Повышенный шум вентилятора.	<ul style="list-style-type: none"> → Проверьте настройку “Установки охладж” в меню “Настройка”  (☞ стр. 46). → Убедитесь, что температура в помещении не слишком высокая. → Проверьте условия установки. Скорость вращения вентилятора увеличивается для обеспечения поддержания эксплуатационной надежности компонентов проектора в помещении при более высокой температуре. Шум вентилятора несколько усиливается. Нормальная температура составляет приблизительно 25°C.
Не удается отрегулировать сдвиг объектива.	<ul style="list-style-type: none"> → Сдвиг объектива не удастся отрегулировать за пределами диапазона перемещения. Отрегулируйте сдвиг объектива в диапазоне перемещения (☞ стр. 13, 89).
Устройство и подключенное оборудование включаются/выключаются, воспроизводят и управляются одновременно.	<ul style="list-style-type: none"> → Для функций “Контроль по HDMI”, “Автовкл.устр” и “Автовкл.РЈ” установлено значение “Вкл”. Установите значение “Выкл”. Для дополнительной информации см. раздел “Устан.HDMI” (☞ стр. 50).

Предупреждающие индикаторы

Индикатор ON/STANDBY или LAMP/COVER загорается или мигает в случае неисправности проектора.

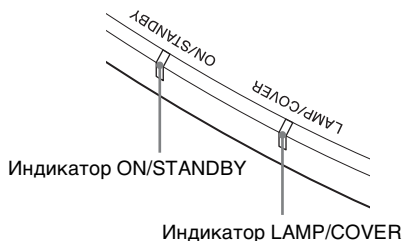

Симптом	Вероятная причина и метод устранения
LAMP/COVER мигает красным. (Мигает сериями по 2 вспышки)	→ Надежно закройте крышку лампы, затем надежно затяните винты (☞ стр. 74).
LAMP/COVER мигает красным. (Мигает сериями по 3 вспышки)	→ Чрезмерно высокая температура лампы. Выключите питание, дайте лампе остыть, затем снова включите питание. → Если симптомы остались, возможно, подходит конец срока службы лампы. В этом случае установите новую лампу (☞ стр. 73).
ON/STANDBY мигает красным. (Мигает сериями по 4 вспышки)	→ Вентилятор вышел из строя. Обратитесь к квалифицированному персоналу Sony.
ON/STANDBY мигает красным. (Мигает сериями по 2 вспышки)	→ Необычно высокая внутренняя температура. Убедитесь, что ничто не блокирует вентиляционные отверстия и устройство не используется высоко над уровнем моря.
ON/STANDBY мигает красным. (Мигает сериями по 6 вспышки)	→ Нажмите кнопку I/⏻ (ON/STANDBY), чтобы включить устройство. Если питание не включено, отключите кабель питания переменного тока, затем убедитесь, что индикатор ON/STANDBY выключен. После 10 секунд заново подключите кабель питания переменного тока и включите питание снова. Если индикатор все еще горит, электрическая система неисправна. Обратитесь к квалифицированному персоналу Sony.

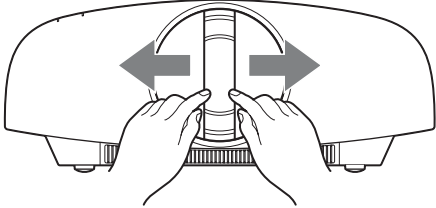
Симптом	Вероятная причина и метод устранения
ON/STANDBY мигает красным. (Мигает сериями по 5 вспышки)	<p>→ Защитная крышка объектива открыта не полностью. Выключите питание устройства, а затем включите снова. Если защитная крышка объектива открыта не полностью, обратитесь к квалифицированному персоналу Sony.</p> <p>Совет</p> <p>В экстренной ситуации см. иллюстрацию ниже для открытия защитной крышки объектива руками. Нажмите кнопку I/⏻ (ON/STANDBY), чтобы включить устройство и начать управление.</p> 

Примечание

Если начинает мигать предупреждающий индикатор, отличный от вышеуказанных, и симптомы остаются даже после выполнения вышеуказанных действий, обратитесь к квалифицированному персоналу Sony.

Список сообщений**Предупреждающие сообщения**

Сообщение	Вероятная причина и метод устранения
Выс. темп.! Лампа выкл. чер.1 мин.	<p>→ Выключение питания.</p> <p>→ Убедитесь в том, что вентиляционные отверстия не заблокированы (☞ стр. 5).</p>
Частота вне диапазона!	<p>→ Частота вне диапазона. Подайте на вход сигнал, частота которого находится в пределах допустимого диапазона частот (☞ стр. 79).</p>
Замените, пожалуйста, лампу.	<p>→ Пора заменить лампу. Замените лампу (☞ стр. 73).</p> <p>→ Если данное сообщение снова появляется после замены лампы, это значит, что процесс замены лампы не завершен. Проверьте процесс замены лампы (☞ стр. 73).</p> <p>Примечание</p> <p>Для удаления сообщения нажмите любую кнопку на пульте дистанционного управления или на панели управления устройства.</p>

Сообщение	Вероятная причина и метод устранения
<p>Высокая температура проектора. Установка охлаждения должна быть “Сильное”, если проектор исп-ся на высоте.</p>	<p>→ Убедитесь, что вентиляционные отверстия устройства не заблокированы (☞ стр. 5).</p> <p>→ При использовании устройства высоко над уровнем моря установите для параметра “Установки охлажд” значение “Высокий” (☞ стр. 46).</p> <p>Примечание</p> <p>Если температура внутри устройства остается высокой, для параметра “Установки охлажд” устанавливается значение “Высокий” через 1 минуту, затем скорость вентилятора повышается.</p>
<p>Уст. реж. сбер. эн. Лампа пр-ра авт-ки выключится через 1 мин.</p>	<p>→ Для параметра “Энергосбереж.” устанавливается значение “Выкл. Лампы” (☞ стр. 47)</p> <p>Примечание</p> <p>Если сигнал не будет подаваться, лампа выключится через 1 минуту.</p>
<p>Уст. режим сбер. эн. Пр-р авт. перейд. в реж. ожид. ч-з 1 мин.</p>	<p>→ Для параметра “Энергосбереж.” устанавливается значение “Режим ожид.” (☞ стр. 47)</p> <p>Примечание</p> <p>Если сигнал не поступает, питание отключится через 1 минуту, а проектор перейдет в режим ожидания.</p>

Предостерегающие сообщения

Сообщение	Вероятная причина и метод устранения
<p>х→</p>	<p>→ На выбранный вход не поступает сигнал. Проверьте подключения (☞ стр. 15).</p>
<p>Не подходит!</p>	<p>→ Нажмите верную кнопку.</p> <p>→ Операция, которая включается этой кнопкой, в настоящий момент запрещена.</p>

Замена лампы и очистка вентиляционных отверстий (вход)

Лампа, используемая в качестве источника питания, имеет определенный срок службы. Если лампа тускнеет, баланс цвета становится странным или на экране отображается сообщение “Замените, пожалуйста, лампу.”, подошел конец срока службы лампы.

Незамедлительно замените лампу на новую (не прилагается).

Потребуется следующие инструменты:

- Лампа проектора LMP-H330 (дополнительно)
- Стандартная крестообразная отвертка
- Ткань (для защиты от царапин)

Осторожно

- После выключения устройства с помощью кнопки I/O (ON/STANDBY) лампа остается горячей. Касание лампы может привести к ожогу пальцев. Перед заменой лампы подождите как минимум 1 час, чтобы дать лампе остыть.
- Не прикасайтесь к поверхности объектива. При касании сотрите отпечатки пальцев мягкой тканью.
- Соблюдайте особую осторожность при замене лампы, если устройство установлено на потолок.
- При замене лампы устройства, установленного на потолок, не вставляйте непосредственно под крышкой лампы. При снятии дверцы лампы (внутренняя крышка), следите, чтобы она не крутилась.
В случае взрыва лампы фрагменты могут стать причиной травмы.



- При извлечении лампы удерживайте ее в горизонтальном положении, а затем поднимите прямо вверх. Не наклоняйте лампу. Если во время извлечения лампы под наклоном лампа разобьется, разлетающиеся осколки могут причинить травму.

1 Выключите питание и выключите из розетки вилку кабеля питания переменного тока.

2 При установке устройства на плоской поверхности, например на столе и т.д., положите ткань во избежание появления царапин на поверхности. Положите устройство на ткань.

Примечание

Убедитесь, что устройство расположено на устойчивой поверхности.

3 При нажатии части , указанной на рисунке крышки лампы, сдвиньте  и откройте крышку лампы .

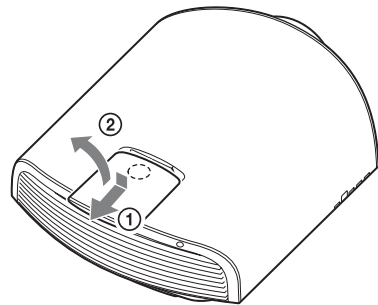

- 4** Ослабьте винт дверцы лампы (внутренняя крышка) крестообразной отверткой, затем откройте дверцу лампы.

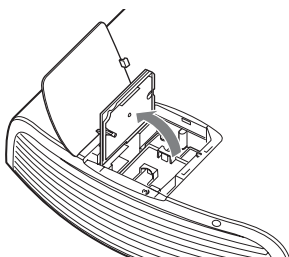
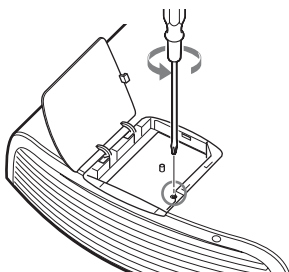

- 5** Ослабьте 3 винта на лампе крестообразной отверткой. Удерживая зажим, извлеките лампу без перекоса.

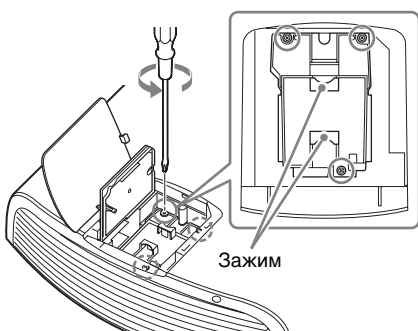

Примечание

Удерживайте лампу за зажим при извлечении и установке лампы.

- 6** Вставьте новую лампу, надежно удерживая за зажим, до конца, затем затяните 3 винта.

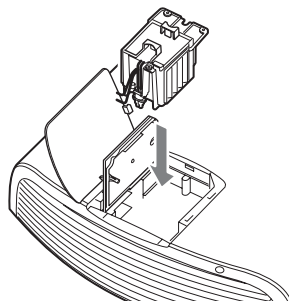

Примечание

Соблюдайте осторожность, не прикасайтесь к оптическому блоку внутри устройства.

- 7** Закройте дверцу лампы (внутренняя крышка), затем затяните винт.

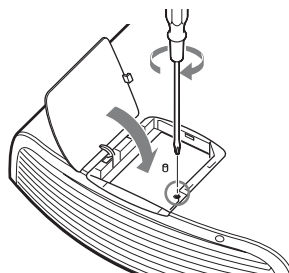

- 8** Закройте крышку лампы.

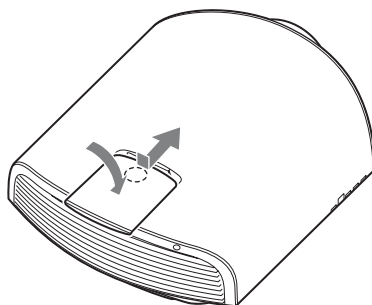

9 Сотрите пыль с вентиляционных отверстий (впускные) мягкой тканью.

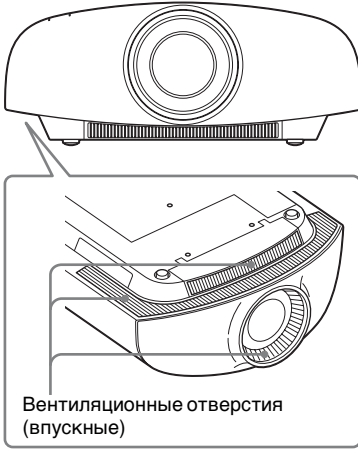

10 Включите устройство, затем выберите требуемый элемент в меню “Настройка” .

Отобразится следующий экран.

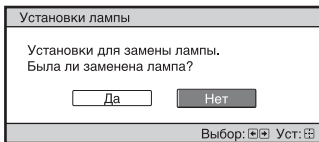

11 Выберите “Да”.

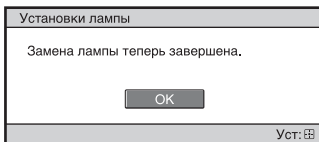

Осторожно

Не засовывайте руки внутрь паза, служащего для замены лампы, и не допускайте попадания в паз жидкостей или инородных предметов, чтобы исключить риск возгорания и поражения электрическим током.

Примечания

- Используйте лампу прожектора LMP-H330 для замены. При использовании ламп, отличных от LMP-H330, это может привести к повреждению устройства.
- Выключайте устройство и отсоедините кабель питания перед заменой лампы, убедитесь, что индикатор ON/STANDBY не горит.
- Устройство не включится, пока лампа не будет надежно установлена.
- Устройство не включится, пока не будет надежно закрыта крышка лампы.
- Для отмена отображения сообщения на экране нажмите любую кнопку на пульте дистанционного управления или на панели управления устройства.

Примечание относительно замены разбитой лампы при установке устройства на потолок

Если лампа разобьется, разлетающиеся осколки могут причинить травму. Если устройство установлено на потолке, снимите дверцу лампы (внутренняя крышка), медленно сдвинув ее по горизонтали и подняв в открытом положении на 30 градусов. Следите, чтобы дверца лампы (внутренняя крышка) не крутилась.

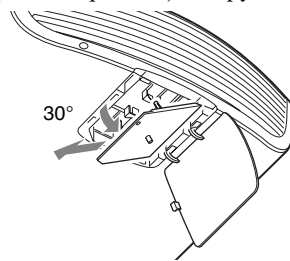

Примечание

Лампа содержит ртуть. Правила утилизации использованных люминесцентных ламп зависят от места проживания. Следуйте политике утилизации отходов, применяемой в области проживания.

Очистка

Чистка корпуса

- Для удаления пыли с корпуса осторожно протирайте его мягкой тканью. Если пыль не удаляется полностью, протрите мягкой тканью, слегка смоченной в слабом растворе мягкого моющего средства.
- Ни в коем случае не используйте никакие абразивные материалы, щелочные/кислотные очистители, чистящие порошки и такие летучие растворители, как спирт, бензин, разбавитель или инсектициды.
- Очищайте поверхность устройства чистой тканью. Очистка устройства грязной тряпкой может привести к образованию царапин.
- Применение этих веществ или длительный контакт с изделиями из резины/винила могут повредить покрытие корпуса или поверхность экрана.

Технические характеристики

Позиция		Описание
Система отображения		Панель SXRD, система проецирования
Устройство отображения	Размер эффективной области отображения	0,74 дюйма (18,8 мм) SXRD
	Число пикселей	26542080 пикселей (8847360 пикселей × 3)
Объектив проектора		вариообъектив с увеличением в 2,1 раза (моторизированный) f=от 21,3 мм до 46,2 мм от F2.9 до F3.9
Источник света		Лампа сверхвысокого давления 330 Вт
Размер экрана		От 60 дюймов до 300 дюймов (от 1524 мм до 7620 мм) (диагональ)
Принятые сигналы		См. раздел “Предустановленные сигналы” (☞ стр. 79).
Входы для видеосигнала	HDMI (2 входа), поддержка функции HDCP	Цифровой RGB/Y Pв/Св Pр/Ср
	Y Pв/Св Pр/Ср	Компонентный: типа штекера Y с синхронизацией: 1 Vp-p±2 дБ отрицательная синхронизация (нагрузка 75 Ом) Pв/Св: 0,7 Vp-p±2 дБ (нагрузка 75 Ом) Pр/Ср: 0,7 Vp-p±2 дБ (нагрузка 75 Ом)
	INPUT A	15-контактный мини-разъем D-sub Аналоговый RGB: R: 0,7 Vp-p±2 дБ (нагрузка 75 Ом) G: 0,7 Vp-p±2 дБ (нагрузка 75 Ом) G с синхронизацией: 1 Vp-p±2 дБ отрицательная синхронизация (нагрузка 75 Ом) B: 0,7 Vp-p±2 дБ (нагрузка 75 Ом) SYNC/HD: композитный синхронизированный вход: уровень TTL, положительный/отрицательный Горизонтальный синхронизированный вход: уровень TTL, положительный/отрицательный VD: вертикальный синхронизированный вход: уровень TTL, положительный/отрицательный
Другие входы/ выходы	TRIGGER (2 разъема)	Мини-гнездо, макс. 12 В постоянного тока, 100 мА
	REMOTE	RS-232C: 9-контактный разъем D-sub (гнездо)

Позиция	Описание
LAN	RJ45, 10BASE-T/100BASE-TX
IR IN	Мини-гнездо
3D SYNC	Разъем RJ45
Наружные размеры (ш/в/г)	520 мм × 200 мм × 640 мм (исключая выступающие части)
Масса:	прибл. 20 кг
Требования к источнику питания	От 100 В до 240 В переменного тока, от 4,8 А до 2,0 А, 50/60 Гц
Потребляемая мощность	480 Вт
Мощность в режиме ожидания	100 В - 120 В перем. тока: 3,5 Вт (при установке для параметра “Режим ожидания” значения “Стандартный”)/0,3 Вт (при установке для параметра “Режим ожидания” значения “Низкий”) 220 В - 240 В перем. тока: 3,9 Вт (при установке для параметра “Режим ожидания” значения “Стандартный”)/0,4 Вт (при установке для параметра “Режим ожидания” значения “Низкий”)
Диапазон рабочих температур	от 5°C до 35°C
Рабочая влажность	От 35% до 85% (без конденсации)
Температура хранения	от -20°C до +60°C
Влажность при хранении	От 10% до 90%
Прилагаемые принадлежности	См. раздел “Проверка аксессуаров из комплекта поставки” в прилагаемом кратком справочном руководстве.
Дополнительные принадлежности	Лампа проектора: LMP-H330 (для замены)
	Опора подвески проектора: PSS-H10
	3D-очки: TDG-PJ1
	Передатчик 3D-сигнала: TMR-PJ2

Примечания

- Для массы и размеров указаны приблизительные значения.
- Не все дополнительные принадлежности доступны во всех странах и регионах. Обратитесь к местному уполномоченному дилеру Sony.
- Информация о дополнительных принадлежностях в этом руководстве приводится по состоянию на октябрь 2013 года.

Конструкция и технические характеристики устройства и дополнительных принадлежностей могут быть изменены без предварительного уведомления.

Предустановленные сигналы

В следующей таблице содержатся сигналы и форматы видео, проецирование которых можно выполнить с помощью данного устройства.

Если поступает сигнал, отличный от следующих предустановленных сигналов, изображение может не отображаться надлежащим образом.

Предустановленный номер настройки	Предустановленный сигнал (разрешение)		Частота по горизонтали (кГц)	Частота по вертикали (Гц)	Синхронизация	Шаг (гориз. размер)
3	480/60i	480/60i (720 × 480i)	15,734	59,940	SonG/Y	–
4	576/50i	576/50i (720 × 576i)	15,625	50,000	SonG/Y	–
5	480/60p	480/60p (прогрессивный NTSC) (720 × 480p)	31,470	60,000	SonG/Y	–
6	576/50p	576/50p (прогрессивный PAL) (720 × 576p)	31,250	50,000	SonG/Y	–
7	1080/60i	1080/60i (1920 × 1080i)	33,750	60,000	SonG/Y	–
8	1080/50i	1080/50i (1920 × 1080i)	28,130	50,000	SonG/Y	–
10	720/60p	720/60p (1280 × 720p)	45,000	60,000	SonG/Y	–
11	720/50p	720/50p (1280 × 720p)	37,500	50,000	SonG/Y	–
12	1080/60p	1080/60p (1920 × 1080p)	67,500	60,000	–	–
13	1080/50p	1080/50p (1920 × 1080p)	56,260	50,000	–	–
14	1080/24p	1080/24p (1920 × 1080p)	26,973	23,976	–	–
18	720/60p (упаковка кадров)	720/60p (1280 × 720p)	90,000	60,000	–	–
19	720/50p (упаковка кадров)	720/50p (1280 × 720p)	75,000	50,000	–	–

Преду- станов- ленный номер наст- ройки	Предустановленный сигнал (разрешение)		Час- тота по гори- зонта- ли (кГц)	Час- тота по верти- кали (Гц)	Синхронизация	Шаг (Гориз. размер)
20	1080/24р (упаковка кадров)	1080/24р (1920 × 1080р)	53,946	23,976	–	–
26	640 × 480	VESA 60	31,469	59,940	H-neg, V-neg	800
28		VESA 72	37,861	72,809	H-neg, V-neg	832
29		VESA 75 (IBM M3)	37,500	75,000	H-neg, V-neg	840
30		VESA 85 (IBM M4)	43,269	85,008	H-neg, V-neg	832
31	800 × 600	VESA 56	35,156	56,250	H-pos, V-pos	1024
32		VESA 60	37,879	60,317	H-pos, V-pos	1056
33		VESA 72	48,077	72,188	H-pos, V-pos	1040
34		VESA 75 (IBM M5)	46,875	75,000	H-pos, V-pos	1056
35		VESA 85	53,674	85,061	H-pos, V-pos	1048
37	1024 × 768	VESA 60	48,363	60,004	H-neg, V-neg	1344
38		VESA 70	56,476	70,069	H-neg, V-neg	1328
39		VESA 75	60,023	75,029	H-pos, V-pos	1312
45	1280 × 960	VESA 60	60,000	60,000	H-pos, V-pos	1800
47	1280 × 1024	VESA 60	63,974	60,013	H-pos, V-pos	1696
50	1400 × 1050	SXGA+	65,317	59,978	H-neg, V-pos	1864
55	1280 × 768	1280 × 768/60	47,776	59,870	H-neg, V-pos	1664
56	1280 × 720	1280 × 720/60	44,772	59,855	H-neg, V-pos	1664
74	3840 × 2160/ 60p*	3840 × 2160/60p (3840 × 2160)	135,000	60,000	–	–
75	3840 × 2160/ 50p*	3840 × 2160/50p (3840 × 2160)	112,500	50,000	–	–
76	4096 × 2160/ 60p*	4096 × 2160/60p (4096 × 2160)	135,000	60,000	–	–
77	4096 × 2160/ 50p*	4096 × 2160/50p (4096 × 2160)	112,500	50,000	–	–
78	4096 × 2160/30p	4096 × 2160/30p (4096 × 2160)	67,500	30,000	–	–
79	4096 × 2160/25p	4096 × 2160/25p (4096 × 2160)	56,250	25,000	–	–

Преду- станов- ленный номер наст- ройки	Предустановленный сигнал (разрешение)		Час- тота по гори- зонта- ли (кГц)	Час- тота по верти- кали (Гц)	Синхронизация	Шаг (Гориз. размер)
93	3840 × 2160/24p	3840 × 2160/24p (3840 × 2160)	53,946	23,976	–	–
94	3840 × 2160/25p	3840 × 2160/25p (3840 × 2160)	56,25	25	–	–
95	3840 × 2160/30p	3840 × 2160/30p (3840 × 2160)	67,4325	29,97	–	–
96	4096 × 2160/24p	4096 × 2160/24p (4096 × 2160)	54	24	–	–

* Доступно для сигнала формата YUV4:2:0/8 бит.

Номера ячеек предварительной настройки для каждого входного сигнала

Аналоговой сигнал

Сигнал	Номер памяти предварительной настройки
Компонентный сигнал (разъемы Y Pв/Св Pr/Cr)	От 3 до 8, 10, 11
Компьютерный сигнал (разъем INPUT A)	26, с 28 по 35, с 37 по 39, 55, 56

Цифровой сигнал

Сигнал	Номер памяти предварительной настройки
Компонентный сигнал (разъемы HDMI 1, 2)	От 3 до 8, от 10 до 14, от 18 до 20, от 74 до 79, от 93 до 96
Видеосигнал GBR (разъемы HDMI 1, 2)	От 3 до 8, от 10 до 14, от 18 до 20, от 78, 79, от 93 до 96
Сигнал компьютера (разъемы HDMI 1, 2)	С 10 по 13*, 26, 32, 37, 45, 47, 50, 55

* Вход некоторых цифровых сигналов с компьютера может отображаться в качестве номера ячейки памяти предварительных настроек компонентного или видеосигнала GBR.

Входные сигналы и регулируемые позиции/позиции настроек

Доступные элементы в меню для регулировки различаются в зависимости от входного сигнала. Они указаны в следующей таблице.

Те позиции, которые невозможно отрегулировать, не показаны в меню.

Меню “Изображ.”

Позиция	Входной сигнал		
	Компонентный сигнал	Видеосигнал GBR	Компьютерный сигнал
Естест. изображ.	●	●	–
Усоверш. диафр.	●	●	●
Рег. Лампы	●	●	●
Проекц. Кино	●	●	–
Улучш. движ.	● (исключая номера ячеек предварительной настройки с 74 по 79 и с 93 по 96)	● (исключая номера ячеек предварительной настройки с 78 по 79 и с 93 по 96)	–
Контраст	●	●	●
Яркость	●	●	●
Цветность	●	●	–
Оттенок	●	●	–
Цвет. темп.	●	●	●
Резкость	●	●	–
NR	● (исключая номера ячеек предварительной настройки с 74 по 79 и с 93 по 96)	● (исключая номера ячеек предварительной настройки с 78 по 79 и с 93 по 96)	–
MPEG NR	● (исключая номера ячеек предварительной настройки с 74 по 79 и с 93 по 96)	● (исключая номера ячеек предварительной настройки с 78 по 79 и с 93 по 96)	–
Плавный переход	●	●	–

Позиция	Входной сигнал		
	Компонентный сигнал	Видеосигнал GBR	Компьютерный сигнал
Режим фильма	● (исключая номера ячеек предварительной настройки 14, 20 с 74 по 79 и с 93 по 96)	● (исключая номера ячеек предварительной настройки 14, 20 с 78 по 79 и с 93 по 96)	–
Рег. ур. черн.	● (исключая номера ячеек предварительной настройки с 74 по 79 и с 93 по 96)	● (исключая номера ячеек предварительной настройки с 78 по 79 и с 93 по 96)	–
Гамма-корр.	●	●	●
Корр. цветности	●	●	●
Чистый белый	●	●	●
х.v.Color	●	–	–
Цвет. прост-во	●	●	●

- : возможна регулировка/настройка
–: регулировка/настройка невозможна

Меню “Экран”

Позиция	Входной сигнал		
	Компонентный сигнал	Видеосигнал GBR	Компьютерный сигнал
Формат* ¹	● (исключая номера ячеек предварительной настройки с 76 по 79 и 96)	● (исключая номера ячеек предварительной настройки с 78 по 79 и 96)	–
Изобр. вне экр.	● (исключая номера ячеек предварительной настройки с 74 по 79 и с 93 по 96)	● (исключая номера ячеек предварительной настройки с 78 по 79 и с 93 по 96)	–
Фаза	–	–	● *2
Шаг	–	–	● *2
Сдвиг	● *2	● *2	●

- : возможна регулировка/настройка
–: регулировка/настройка невозможна

*1: для получения дополнительной информации см. таблицы в разделе “Режим форматного соотношения” (☞ стр. 86)

*2: настройку можно выполнить только для аналогового сигнала.

Примечание

При подключении кабеля, например HDMI и т.д., проверьте тип сигнала в меню “Информация” ⓘ (☞ стр. 57) и цифровой сигнал (☞ стр. 81), проверьте элементы, которые можно отрегулировать/установить.

Совместимые 3D-сигналы

Данное устройство поддерживает следующие типы 3D-сигналов.

Разрешение	Формат 3D-сигнала
720/60, 50P	Формат “Рядом”
	Формат “Одна над другой”*
	Упаковка кадров*
1080/60, 50i	Формат “Рядом”*
1080/24P	Формат “Одна над другой”*
	Упаковка кадров*
1080/60, 50P	Формат “Рядом”
	Формат “Одна над другой”

*: обязательный формат 3D стандартов HDMI.

3D-сигналы и регулируемые позиции/позиции настроек

Некоторые элементы меню не удастся отрегулировать/установить в зависимости от 3D-сигналов.

Те позиции, которые невозможно отрегулировать, не показаны в меню. Они указаны в следующей таблице.

Позиция	3D-сигналы			
	720/60, 50P	1080/60, 50i	1080/24P	1080/60, 50P
Естест. изображ.	●	●	●	●
Усоверш. диафр.	–	–	–	–
Рег. Лампы	●	●	●	●
Проекц. Кино	–	–	–	–
Улучш. движ.	–	–	●	–
NR	–	–	–	–
MPEG NR	–	–	–	–
Плавный переход	–	–	–	–

Режим фильма	–	–	–	–
х.в.Color	●	●	●	●
Формат	●	● (Сжатие не удастся выбрать)	●	●
Изобр. вне экр.	–	–	–	–

●: возможна регулировка/настройка

–: регулировка/настройка невозможна

Если устройство настроено на преобразование 2D-видеоизображений в 3D-видеоизображения, некоторые элементы меню не удастся отрегулировать/установить в зависимости от настроек параметра “3D-формат” в меню “Функция” . Те позиции, которые невозможно отрегулировать, не показаны в меню. Они указаны в следующей таблице.

Позиция	3D-формат		
	Одна над другой	Рядом	3D-имитация
Естест. изображ.	●	●	●
Усоверш. диафр.	–	–	–
Рег. Лампы	●	●	●
Проекц. Кино	–	–	–
Улучш.движ.	● (только номер ячейки предварительной настройки 14)	–	●
NR	–	–	●
MPEG NR	–	–	●
Плавный переход	–	–	●
Режим фильма	–	–	–
х.в.Color	●	●	●
Формат* ¹	●	●	●
Изобр. вне экр.	–	–	–

*1: для получения дополнительной информации см. таблицы в разделе “Режим форматного соотношения” ( стр. 86)

Режим форматного соотношения

Элементы, которые можно выбрать, различаются в зависимости от типа входного сигнала или 3D-формата.

Для получения дополнительной информации см. следующие таблицы. Те позиции, которые невозможно выбрать, не показаны в меню.

2D

Принимаемые сигналы	4096 × 2160	3840 × 2160	1920 × 1080 1280 × 720	720 × 480 720 × 576	Прочее
Номер памяти предварительной настройки (☞ стр. 79)	76, 77, 78, 79, 96	74, 75, с 93 по 95	7, 8, с 10 по 14	от 3 до 6	26, с 28 по 35, с 37 по 39, 55, 56
Увелич. 1.85:1	–	–	●	●	–
Увелич. 2.35:1	–	●	●	●	–
Нормальный	● *1	●	●	●	● *1
Растяжение	–	–	–	●	–
Раст. по вер.	–	–	●	●	–
Сжатие	–	–	●	●	–

*1: не отображается в меню с фиксированным значением “Нормальный”

3D

Принимаемые сигналы	1920 × 1080, 1280 × 720			
	Рядом	Одна над другой	Упаковка кадров	3D-имитация
Номер памяти предварительной настройки (☞ стр. 79)	7, 8, с 10 по 13	С 10 по 14	С 18 по 20	С 18 по 20
Увелич. 1.85:1	●	●	●	●
Увелич. 2.35:1	●	●	●	●
Нормальный	●	●	●	●
Растяжение	–	–	–	–
Раст. по вер.	●	●	●	●
Сжатие	● *2	●	●	●

*2: сжатие не удастся выбрать, если на входе номер ячейки предварительной настройки 7, 8 или 13 (☞ стр. 79).

Условия сохранения регулируемых позиций/позиций настроек

Каждая регулируемая позиция/позиция настроек отдельно сохраняется для каждого входного разъема или предустановленного сигнала. Для получения дополнительной информации см. следующие таблицы.

Номера ячеек предварительной настройки для каждого входного сигнала

Вход	Номера памяти предварительной настройки
Вход А	26, с 28 по 35, с 37 по 39, 55, 56
Компонент	От 3 до 8, 10, 11
HDMI 1 (2D)	От 3 до 8, от 10 до 14, от 18 до 20, 26, 32, 37, 45, 47, 50, 55, от 74 до 79, от 93 до 96
HDMI 2 (2D)	
HDMI 1 (3D)	7, 8, с 10 по 14, с 18 по 20
HDMI 2 (3D)	

Меню “Изображ.”

Позиция	Условия сохранения
“Калиб. наст.”	Для каждого входного разъема и предустановленного сигнала.
Сброс	
Естест. изображ.	
Усоверш. диафр.	
Рег. Лампы	
Проекц. Кино	
Улучш. движ.	
Контраст	
Яркость	
Цветность	
Оттенок	
Цвет. темп.	
D93-D55	
Выборочный 1-5	

Позиция	Условия сохранения
Усиление R	Для каждого параметра “Цвет. темп.; Выборочный 1-5
Усиление G	
Усиление B	
Смещение R	
Смещение G	
Смещение B	
Резкость	Для каждого входного разъема и параметра “Калиб. наст.”
NR	
MPEG NR	
Плавный переход	
Режим фильма	
Рег. ур. черн.	
Гамма-корр.	
Корр. цветности	
Чистый белый	
x.v.Color	
Цвет. прост-во	

Меню “Экран”

Позиция	Условия сохранения
Формат	Для параметров “Полож. изображ. 1.85:1”; 2.35:1 или Выбороч. 1-3
Изобр. вне экр.	Для каждого входного разъема и предустановленного сигнала.
Регул. сигн: Фаза (аналоговый сигнал компьютера)	Для каждого входного разъема и предустановленного сигнала.
Регул. сигн: Шаг (аналоговый сигнал компьютера)	Для каждого входного разъема и предустановленного сигнала.
Регул. сигн: Сдвиг (все аналоговые сигналы)	Для каждого входного разъема и предустановленного сигнала.

Расстояние проецирования и диапазон сдвига объектива

Расстояние проецирования соответствует расстоянию между передней частью объектива и проекционным экраном.

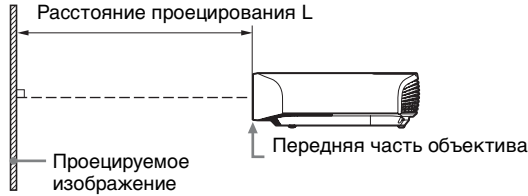

Диапазон сдвига объектива соответствует расстоянию в процентах (%), на которое можно сместить объектив от центра проецируемого изображения. Диапазон сдвига объектива принимается равным 0%, если точка на рисунке **А** (точка пересечения линии, проведенной от центра линзы и проецируемого изображения под прямым углом) выровнена с центральной частью проецируемого изображения и полная ширина, а также полная высота проецируемого изображения принимаются равными 100%.

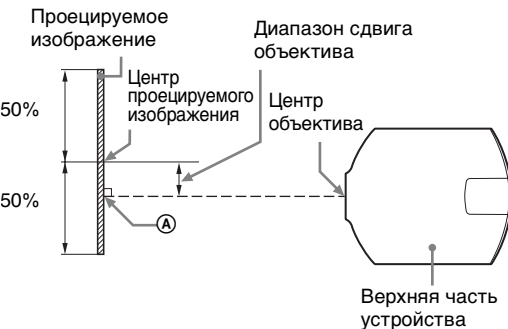
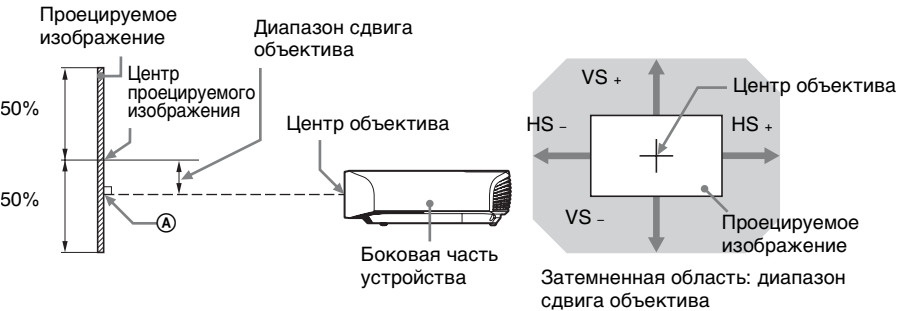

VS +: диапазон сдвига объектива по вертикали вверх [%]
 VS -: диапазон сдвига объектива по вертикали вниз [%]

HS + : диапазон сдвига объектива по горизонтали вправо [%]

HS - : диапазон сдвига объектива по горизонтали влево [%]

При проецировании в формате 1.90:1 (собственный полный дисплей 17:9)

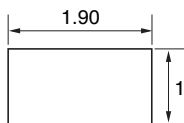

Расстояние проецирования

Единица измерения: м

Размер проецируемого изображения		Расстояние проецирования L
Диагональ	Ширина × Высота	
80 дюймов (2,03 м)	1,80 × 0,95	2,23 – 4,90
100 дюймов (2,54 м)	2,25 × 1,18	2,81 – 6,14
120 дюймов (3,05 м)	2,70 × 1,42	3,39 – 7,38
150 дюймов (3,81 м)	3,37 × 1,78	4,25 – 9,25
200 дюймов (5,08 м)	4,49 × 2,37	5,70 – 12,36

Формула расчета расстояния проецирования

D: размер проецируемого изображения (диагональ) Единица измерения: м

Расстояние проецирования L (минимальное расстояние)	Расстояние проецирования L (максимальное расстояние)
$L=0,028860 \times D - 0,0800$	$L=0,062212 \times D - 0,0756$

Диапазон сдвига объектива

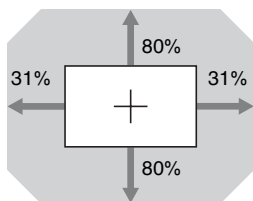

$$VS + = VS - = 80 - 2,581 \times (HS + \text{ или } HS -) [\%]$$

$$HS + = HS - = 31 - 0,388 \times (VS + \text{ или } VS -) [\%]$$

При проецировании в формате 1.78:1 (16:9)

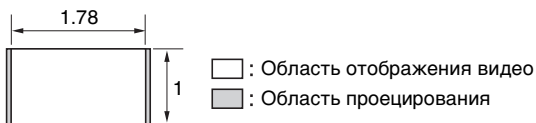

Расстояние проецирования

Единица измерения: м

Размер проецируемого изображения		Расстояние проецирования L
Диагональ	Ширина × Высота	
80 дюймов (2,03 м)	1,77 × 1,00	2,35 – 5,15
100 дюймов (2,54 м)	2,21 × 1,25	2,96 – 6,46
120 дюймов (3,05 м)	2,66 × 1,49	3,56 – 7,77
150 дюймов (3,81 м)	3,32 × 1,87	4,47 – 9,73
200 дюймов (5,08 м)	4,43 × 2,49	5,99 – 13,00

Прочее

Формула расчета расстояния проецирования

D: размер проецируемого изображения (диагональ) Единица измерения: м

Расстояние проецирования L (минимальное расстояние)	Расстояние проецирования L (максимальное расстояние)
$L=0,030333 \times D - 0,0800$	$L=0,065387 \times D - 0,0756$

Диапазон сдвига объектива

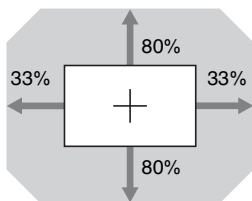

$$VS + = VS - = 80 - 2,424 \times (HS + \text{или } HS -) [\%]$$

$$HS + = HS - = 33 - 0,413 \times (VS + \text{или } VS -) [\%]$$

При проецировании в формате 2.35:1

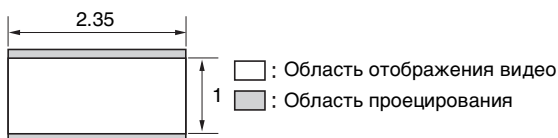

Расстояние проецирования

Единица измерения: м

Размер проецируемого изображения		Расстояние проецирования L
Диагональ	Ширина × Высота	
80 дюймов (2,03 м)	1,87 × 0,80	2,33 – 5,10
100 дюймов (2,54 м)	2,34 × 0,99	2,93 – 6,39
120 дюймов (3,05 м)	2,80 × 1,19	3,53 – 7,69
150 дюймов (3,81 м)	3,51 × 1,49	4,43 – 9,63
200 дюймов (5,08 м)	4,67 × 1,99	5,93 – 12,86

Формула расчета расстояния проецирования

D: размер проецируемого изображения (диагональ) Единица измерения: м

Расстояние проецирования L (минимальное расстояние)	Расстояние проецирования L (максимальное расстояние)
$L=0,030024 \times D - 0,0800$	$L=0,064723 \times D - 0,0756$

Диапазон сдвига объектива

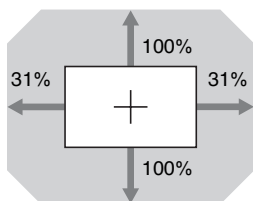

$$VS + = VS - = 100 - 3,226 \times (HS + \text{ или } HS -) [\%]$$

$$HS + = HS - = 31 - 0,310 \times (VS + \text{ или } VS -) [\%]$$

Размеры

Вид спереди

Единицы измерения: мм

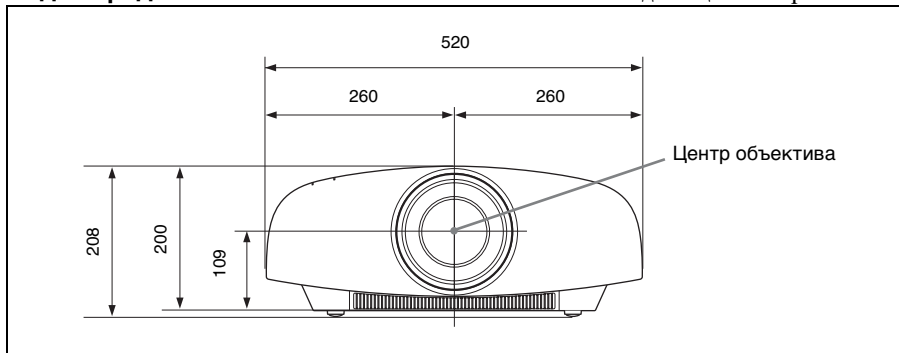

Вид снизу

Единицы измерения: мм

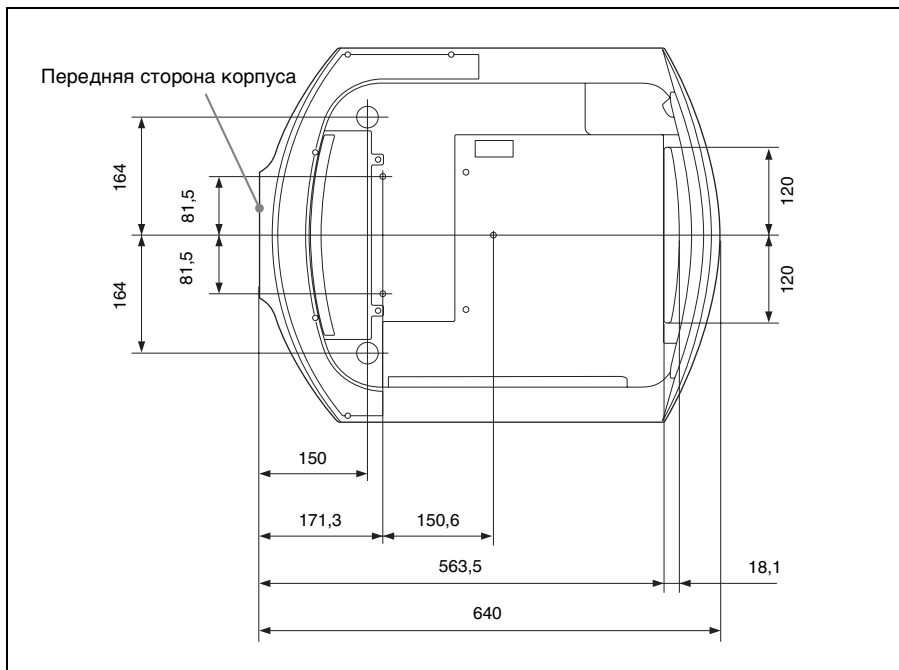

Прочее

Расстояние между передней частью объектива и передней частью корпуса

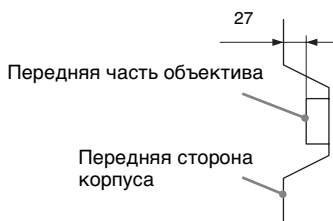

Крепление опоры подвески проектора PSS-H10

Для дилеров

Используйте опору подвески проектора Sony PSS-H10 и примите меры для предотвращения падения с помощью троса и т.д.

Для получения дополнительной информации см. руководство по установке PSS-H10 для дилеров.

Вид спереди

Единицы измерения: мм

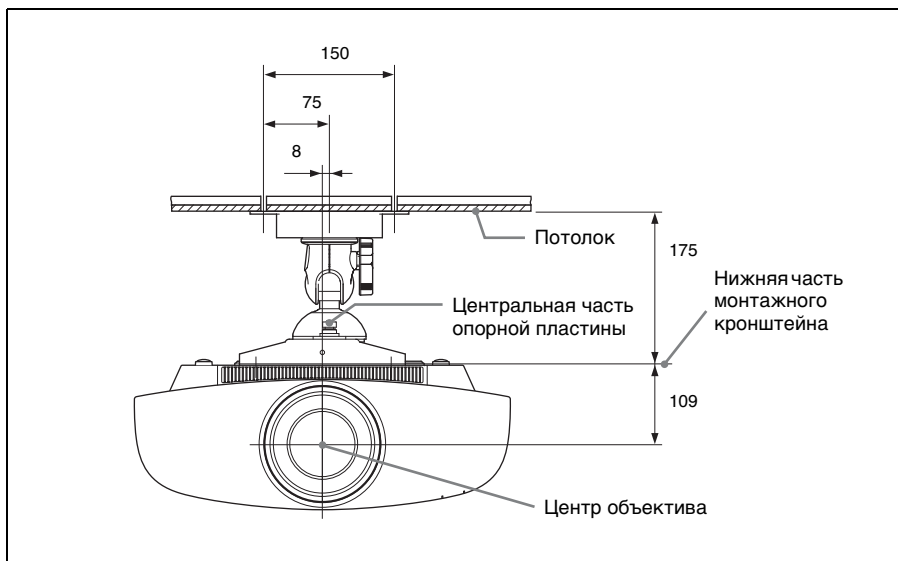

Вид сбоку

Единицы измерения: мм

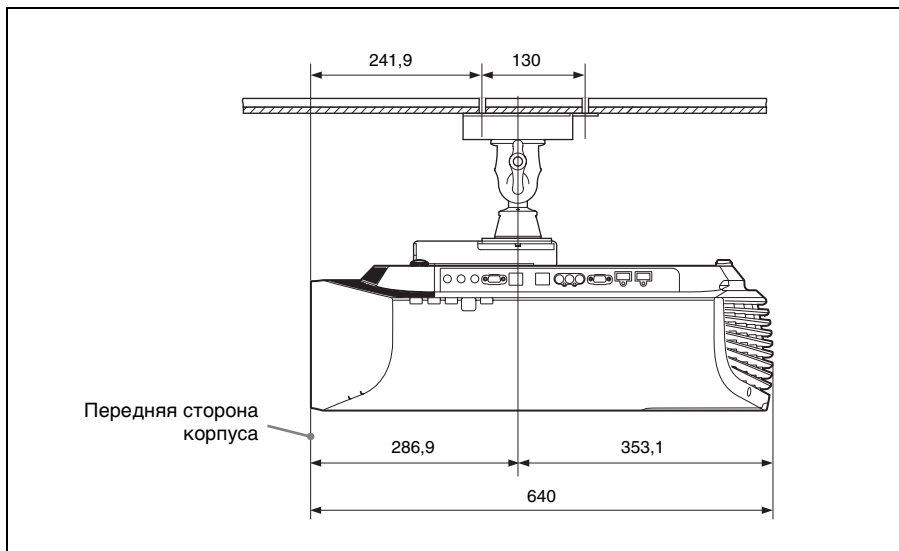

Прочее

Вид сверху

Единицы измерения: мм

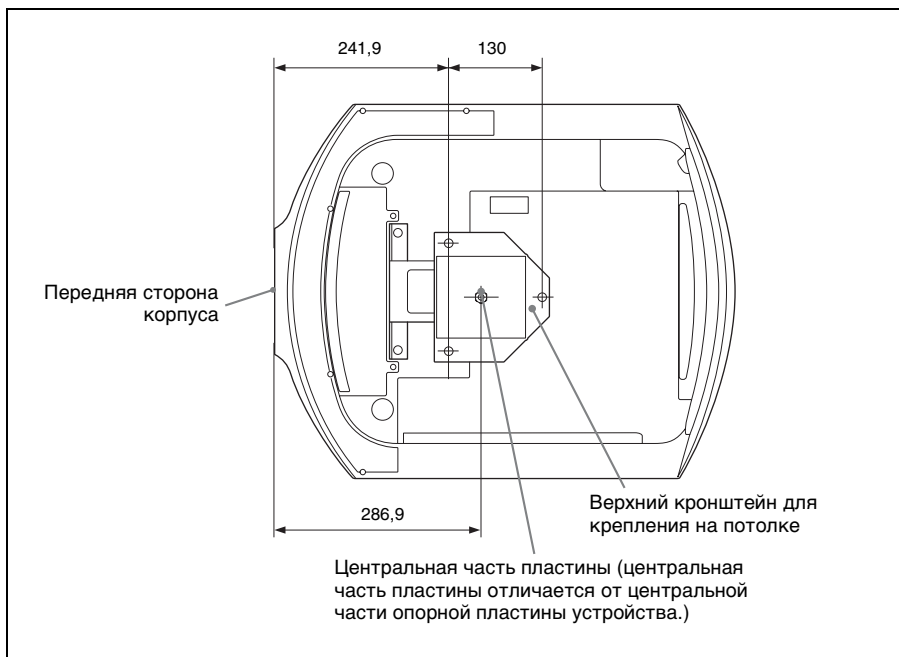

Указатель

Численные значения

3D-настройки	
3D-формат	48
Выб. отобр. 2D-3D	48
Рег. глубины 3D	49
Эфф. 3D-имит.	49
Яркость 3D	49
3D-очки	
Диапазон связи 3D-очков	23
Использование 3D-очков	22

F

fH	57
fV	57

H

HDMI	15
------------	----

I

ImageDirector3	33, 41
----------------------	--------

M

Motionflow	39
MPEG NR	40

N

NR	40
----------	----

X

x.v.Color	42, 65
-----------------	--------

A

Автопоиск вх.	51
Анаморф. объект.	53

B

Выбор перекл.	53
Вырав.панели	54

G

Гамма-корр.	41
Гашение	54

D

Динам. диап. HDMI	51
-------------------------	----

E

Естест. изображ.	38
-----------------------	----

I

Изобр. вне экр.	45
ИК-приемник	54

K

“Калиб. наст.”	
TV	37
Игра	37
Кинофильм 1	37
Кинофильм 2	37
Образец	37
Фото	37
Цифр. киноф.	37
Ярк. Кинофильм	37
Яркая TV-прог.	37
Контраст	39
Корр. цветности	42

L

Ламп. таймер.	57
--------------------	----

M

Меню	
“Изображ.”	36
Информация	57
Монтаж	53
Настройка	46
Функция	48
Экран	43

O

Оттенок	39
---------------	----

P

Память станции	57
Провер.изобр	53
Передние ножки (регулируются)	13
Плавный переход	41
Подключение	
Видеооборудование	15
Компьютер	17
Передачик 3D-сигнала	18

Поиск и устранение неисправностей	66
Полож. изображ. Использование меню “Полож. изображ.”	26
Полож. изображ.	43, 44
Предустановленные сигналы	79
Принимаемые 3D-сигналы	84
Проекц. Кино	39
Пульт дистанционного управления Расположение элементов управления	6
Р	
Размеры	93
Разъем LAN	4, 60
Расположение элементов управления Задняя/нижняя сторона	5
Передняя/правая сторона	4
Расстояния проецирования	90, 91, 92
Рег. Лампы	38
Рег. ур. черн. (регулировка)	41
Рег.объектива	53
Регул. сигн Сдвиг	45
Фаза	45
Шаг	45
Регулировка полож. изображ.	9
Режим ожидания	47
Режим предварительной настройки BRT CINE	31
BRT TV	32
CINEMA DIGITAL	31
CINEMA FILM 1	31
CINEMA FILM 2	31
GAME	31
PHOTO	31
REF	31
TV	31
Режим фильма	41
Резкость	40
С	
Сброс сбрасываемые элементы	35
сброс элементов	35
Сеть	59
СИНХР. вывода 3D	49

Сообщения Осторожно	72
Предупреждение	71
Состояния	46
Спецификации DCI	65

Т

Тест. Образец	52
Технические характеристики	77

У

Улучш.движж.	39
Усоверш. диафр.	38
Устан.HDMI	50
Установка сети	56
Установки лампы	47
Установки охлажд	46

Ф

Фон	52
Формат	44, 45
Нормальный	29, 44
Раст. по вер.	30, 44
Растяжение	29, 44
Сжатие	30, 44
Увелич. 1.85:1	28, 44
Увелич. 2.35:1	29, 44
Форматное соотношение	28

Ц

Цвет. прост-во	42
Цвет. темп.	40
Цветность	39

Ч

Чер.Фил. Плюс	38
Чистый белый	42

Э

Эксп.устан.	40
Энергосбережж.	47

Я

Язык	46
Яркость	39

Информация о товарных знаках

- “PlayStation” является зарегистрированным товарным знаком компании Sony Computer Entertainment Inc.
- Термины HDMI и HDMI High-Definition Multimedia Interface, а также логотип HDMI являются товарными знаками или зарегистрированными товарными знаками HDMI Licensing LLC в США и других странах.
- “Blu-ray” и “Blu-ray Disc” являются товарными знаками Blu-ray Disc Association.

.....
Контроль по HDMI является стандартной функцией взаимного контроля HDMI, использующей спецификации HDMI CEC (Consumer Electronics Control).

Данный проектор поддерживает DeepColor, x.v.Color, LipSync, сигнал 3D и входной сигнал компьютера стандартов HDMI. Также поддерживается HDCP.

