



Цифровой проектор

Руководство

пользователя

LW600ST / LH600ST

V 1.02

Информация о гарантии и авторских правах

Ограниченная гарантия

Корпорация BenQ гарантирует отсутствие в данном изделии дефектов материалов и изготовления при условии соблюдения обычных правил эксплуатации и хранения.

Любая гарантийная рекламация должна сопровождаться подтверждением даты покупки. В случае обнаружения дефектов данного изделия в течение гарантийного срока единственным обязательством корпорации BenQ и единственным способом возмещения ущерба является замена любой неисправной детали (включая дефекты изготовления). Для получения гарантийного обслуживания немедленно сообщите обо всех дефектах поставщику, у которого было приобретено данное изделие.

Важно! Данное гарантийное обязательство аннулируется в случае нарушения покупателем установленных компанией BenQ письменных инструкций. В частности, влажность окружающей среды должна быть в пределах 10–90 %, температура в пределах 0–35 °C, высота над уровнем моря менее 4 920 футов. Также следует избегать работы проектора в запыленной среде. Данное гарантийное обязательство предоставляет определенные юридические права, наряду с которыми возможно существование других прав, различающихся для каждой конкретной страны.

Для получения дополнительной информации см. сайт www.BenQ.com.

Авторские права

Авторские права © 2023 корпорации BenQ. Все права защищены. Воспроизведение, передача, перезапись, хранение в информационно-поисковых системах, а также перевод на любой язык (в том числе компьютерный) в любой форме и любым способом (электронным, механическим, магнитным, оптическим, химическим, ручным и пр.) любой части данного документа без предварительного письменного разрешения корпорации BenQ запрещены.

Ограничение ответственности

Корпорация BenQ не дает никаких обещаний или гарантий, как явных, так и подразумеваемых, относительно содержания данного документа, включая любые гарантии коммерческой пригодности или пригодности для определенной цели. Кроме того, корпорация BenQ оставляет за собой право на периодическое обновление и изменение данного документа без обязательного уведомления кого-либо о таковых изменениях.

*DLP, Digital Micromirror Device и DMD являются товарными знаками Texas Instruments. Другие товарные знаки защищены авторскими правами соответствующих компаний и организаций.

Патенты

Термины HDMI, HDMI High-Definition Multimedia Interface, фирменный стиль HDMI и логотип HDMI являются товарными знаками или зарегистрированными товарными знаками компании HDMI Licensing Administrator, Inc.

Содержание

Информация о гарантии и авторских правах	2
Важные правила техники безопасности	4
Введение	7
Комплект поставки	7
Внешний вид проектора	8
Элементы управления и функции	9
Расположение проектора	12
Выбор местоположения	12
Выбор размера проецируемого изображения	13
Монтаж проектора	15
Настройка проецируемого изображения	16
Подключение	18
Эксплуатация	21
Включение проектора	21
Порядок работы с меню	22
Защита проектора	23
Выбор входного сигнала	24
Выключение проектора	25
Работа с меню	26
Система меню	26
Меню Базовый	31
Меню Дополнительные	33
Обслуживание	44
Уход за проектором	44
Информация об источнике света	45
Поиск и устранение неисправностей	48
Технические характеристики	49
Характеристики проектора	49
Габаритные размеры	50
Таблица синхронизации	51
Команды RS232	53

Важные правила техники безопасности

Данный проектор разработан и протестирован в соответствии с последними стандартами по безопасности оборудования для информационных технологий. Тем не менее, для безопасного использования этого изделия необходимо выполнять все инструкции, указанные в данном руководстве и на самом проекторе.

1. **Перед эксплуатацией проектора обязательно прочтите данное руководство пользователя.** Сохраните его для справки в дальнейшем.

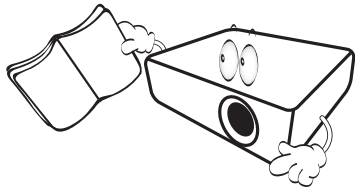

2. **Запрещается смотреть в объектив во время работы проектора.** Интенсивный луч света опасен для зрения.

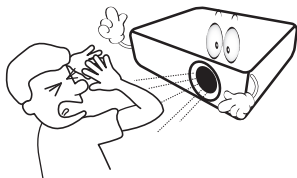

3. **Для проведения технического обслуживания необходимо обращаться только к квалифицированным специалистам.**

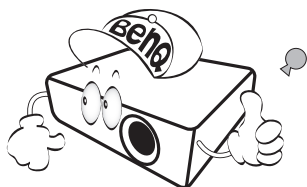

4. **При включении источника света проектора обязательно открывайте затвор (если есть) или снимайте крышку объектива (если есть).**

5. В процессе работы источник света проектора сильно нагревается.

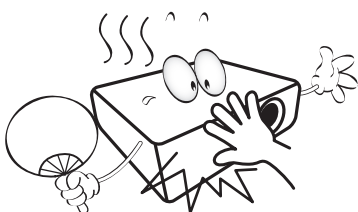

6. В некоторых странах напряжение сети нестабильно. Проектор рассчитан на безопасную работу при напряжении в сети от 100 до 240 В переменного тока, но отключение питания или скачки напряжения ± 10 В могут привести к его неисправности. **Поэтому при опасности сбоев питания или скачков напряжения рекомендуется подключать проектор через стабилизатор напряжения, фильтр для защиты от перенапряжения или источник бесперебойного питания (UPS).**

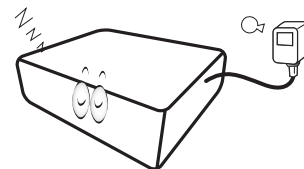

7. Во время работы проектора запрещается закрывать проекционный объектив какими-либо предметами — это может привести к нагреванию и деформации этих предметов или даже стать причиной возгорания. Чтобы временно выключить источник света, используйте функцию ПУСТОЙ ЭКРАН.

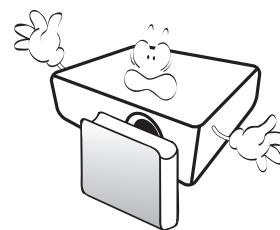

8. Не используйте источники света сверх установленного срока службы.

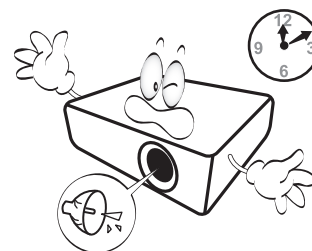

9. Не устанавливайте проектор на неустойчивую тележку, стойку или стол. Падение проектора может причинить серьезный ущерб.

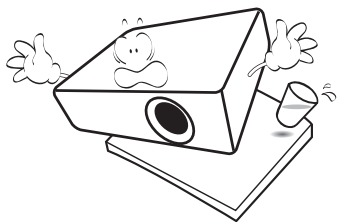

10. Не пытайтесь самостоятельно разбирать проектор. Внутри проектора присутствует опасное высокое напряжение, которое может стать причиной смерти при случайном контакте с деталями, находящимися под напряжением.

Ни при каких обстоятельствах не следует открывать или снимать какие-либо другие крышки. Для выполнения обслуживания обращайтесь исключительно к квалифицированным специалистам.

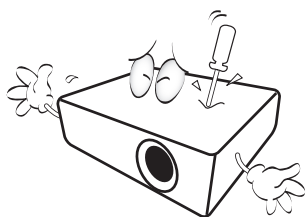

11. Не закрывайте вентиляционные отверстия.

- Не устанавливайте проектор на одеяло и другую мягкую поверхность.
- Не накрывайте проектор тканью и т. д.
- Не размещайте рядом с проектором легко воспламеняющиеся предметы.

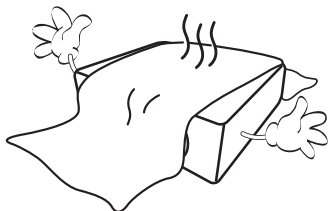

Нарушение вентиляции проектора через отверстия может привести к его перегреву и возникновению пожара.

12. Во время работы проектор всегда должен быть установлен на ровной горизонтальной поверхности.

- Наклон влево или вправо не должен превышать 10 градусов, а наклон вперед или назад — 15 градусов. Работа проектора в наклонном положении может привести к нарушению работы или повреждению источника освещения.

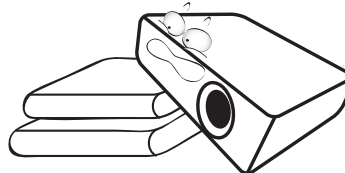

13. Не устанавливайте проектор вертикально на торце. Это может привести к падению проектора и его повреждению или выходу из строя.

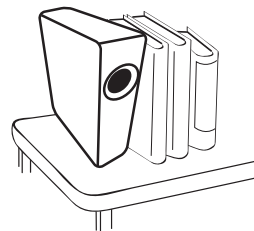

14. Запрещается вставлять на проектор и размещать на нем какие-либо предметы. Помимо опасности повреждения самого проектора это может привести к несчастному случаю и травме.

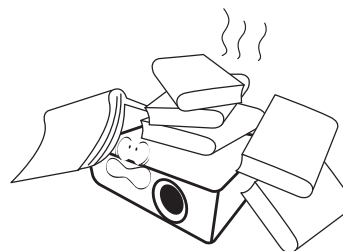

15. Во время работы проектора вы можете ощутить поток теплого воздуха со специфическим запахом из вентиляционной решетки проектора. Это обычное явление и не является неисправностью устройства.

16. Не ставьте емкости с жидкостью на проектор или рядом с ним. Попадание жидкости внутрь корпуса может привести к выходу проектора из строя. В случае намокания проектора отключите его от источника питания и обратитесь в BenQ для выполнения обслуживания.

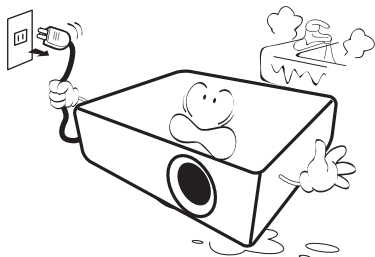

17. Данное изделие предусматривает возможность зеркального отображения при креплении к потолку/стене.

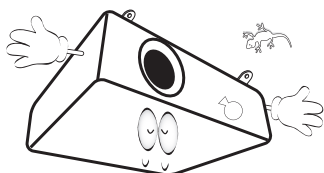

18. Данное устройство требует заземления.

19. Не устанавливайте проектор в следующих местах.

- В местах с недостаточной вентиляцией или ограниченном пространстве. Расстояние от стен должно быть не менее 50 см, а вокруг проектора должна обеспечиваться свободная циркуляция воздуха.
- В местах с чрезмерно высокой температурой, например, в автомобиле с закрытыми окнами.
- В местах с повышенной влажностью, запыленностью или задымленностью, где возможно загрязнение оптических компонентов, которое приведет к сокращению срока службы проектора и затемнению изображения.

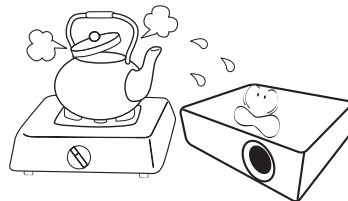

- Рядом с пожарной сигнализацией
- В местах с температурой окружающей среды выше 40 °C/104 °F
- В местах, где высота над уровнем моря превышает 3000 м (10000 футов).

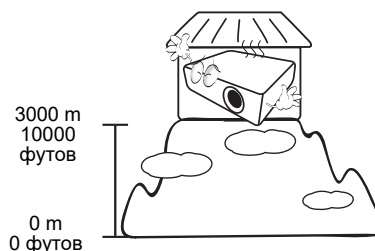

2 группа риска

1. Согласно классификации фотобиологической безопасности источников света и систем источников света, данное изделие входит во 2 группу риска, IEC 62471-5:2015.
2. Существует риск эмиссии опасной оптической радиации от этого изделия.
3. Не смотрите непосредственно на рабочий источник света. Это может быть опасно для глаз.
4. Как и в случае с любым другим источником яркого света, не смотрите прямо на луч.



! Во избежание повреждения микросхем DLP никогда не направляйте в проекционный объектив мощный лазерный луч.

Введение

Комплект поставки

Аккуратно распакуйте комплект и убедитесь в наличии всех перечисленных ниже элементов. В случае отсутствия каких-либо из указанных элементов обратитесь по месту продажи.

Стандартные принадлежности

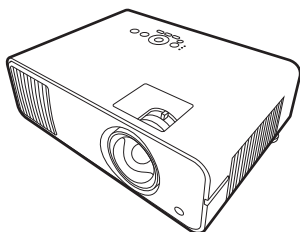

Проектор

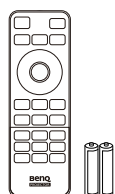

Пульт ДУ с батарейками

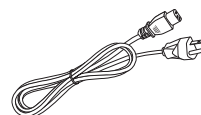

Кабель питания

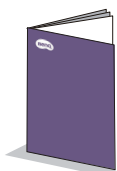

Краткое руководство



Гарантийный талон*



Нормативные заявления



- Состав комплекта принадлежностей соответствует вашему региону, поэтому некоторые принадлежности могут отличаться от приведенных на иллюстрациях.
- *Гарантийный талон прилагается только для некоторых регионов. Для получения более подробной информации обратитесь к поставщику.

Дополнительные принадлежности

- Беспроводной адаптер (EZC5201BS)

Замена элементов питания пульта ДУ

1. Нажмите на крышку и сдвиньте ее, как показано на рисунке.
2. Извлеките использованные элементы питания (если присутствуют) и установите две батареи типа AAA. Соблюдайте правильную полярность, как показано на рисунке.
3. Замените крышку и сдвиньте ее до щелчка.

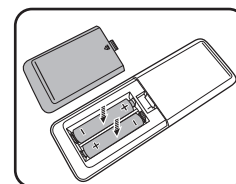
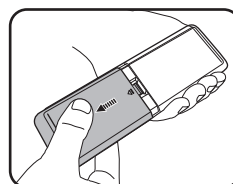

- Старайтесь не оставлять пульт ДУ и элементы питания в условиях повышенной температуры или влажности, например, на кухне, в ванной, сауне, солярии или в автомобиле с закрытыми стеклами.
- Для замены обязательно используйте элементы питания рекомендованного изготовителем типа или аналогичные.
- Утилизируйте использованные элементы питания в соответствии с инструкцией изготовителя и местными экологическими нормами.
- Запрещается сжигать элементы питания. Это может привести к взрыву.
- Для предотвращения утечки содержимого следует вынимать использованные элементы питания, а также извлекать элементы питания при длительном перерыве в использовании пульта ДУ.

Внешний вид проектора

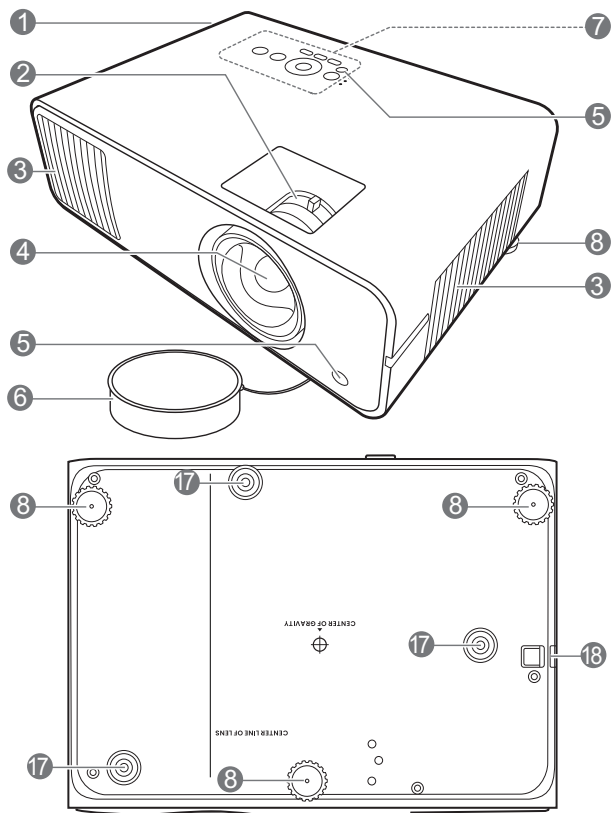

1. Вентиляционное отверстие (выпуск теплого воздуха)
2. Регулятор фокуса и масштаба
3. Вентиляционное отверстие (впуск охлаждающего воздуха)
4. Проекционный объектив
5. Инфракрасный датчик ДУ
6. Крышка объектива
7. Внешняя панель управления (См. [Элементы управления и функции на стр. 9.](#))
8. Ножки регулировки угла
9. Разъем аудиовыхода 3,5 мм

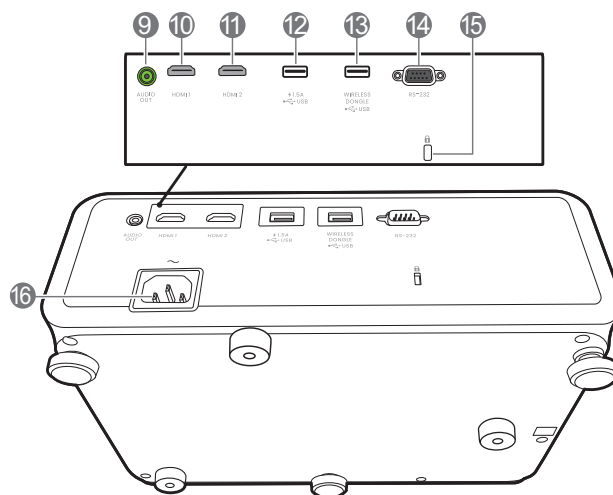

10. Входной порт HDMI 1
11. Входной порт HDMI 2
12. Порт USB типа A с питанием
13. Порт USB типа A (для беспроводного адаптера)
14. Порт управления RS-232
15. Разъем для замка безопасности Kensington (защита от кражи)
16. Разъем питания перем. тока
17. Отверстия для настенного монтажа
18. Система безопасности

Элементы управления и функции

Проектор и пульт ДУ



Все описанные в данном документе нажимаемые кнопки доступны на проекторе или на пульте ДУ.

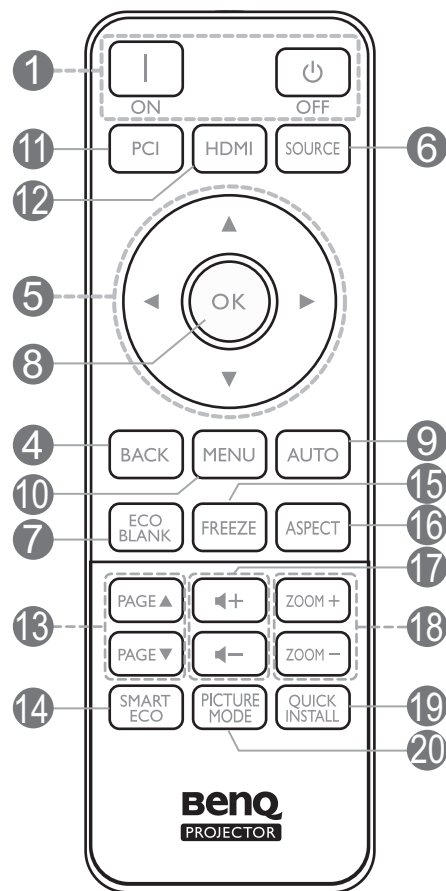
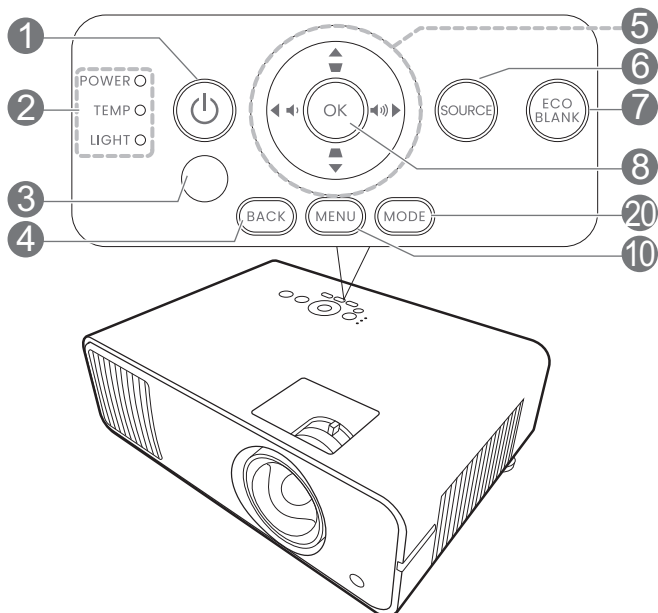

1. ПИТАНИЕ

Переключение проектора между режимами ожидания и эксплуатации.

 ON (ВКЛ.)/  Off (Выкл.)

Переключение проектора между режимами ожидания и эксплуатации.

2. Индикатор лампы (POWER)/Индикатор температуры (TEMP)/Индикатор лампы (LIGHT)

(См. [Индикаторы на стр. 47.](#))

3. Инфракрасный датчик ДУ

4. BACK (НАЗАД)

Переход к предыдущему экранному меню и выход с сохранением настроек меню.

5. Кнопки перемещения (, , ,)

При активном экранном меню (OSD) кнопки используются для выбора пунктов меню и настроек.

Кнопки коррекции трапец. искажения (, )

Отображается страница коррекции трапец. искажения.

Кнопки громкости  / 

Уменьшение или увеличение уровня громкости проектора.

6. SOURCE (ИСТОЧНИК)

Вывод панели выбора источника сигнала.

7. ECO BLANK (ЭКОН. - ПУСТОЙ ЭКРАН)

Используется для того, чтобы скрыть изображение на экране.



Во время работы проектора запрещается закрывать проекционный объектив какими-либо предметами —

это может привести к нагреванию и деформированию этих предметов или даже стать причиной возгорания.

8. ОК

Подтверждение выбранного пункта экранного меню (OSD).

9. AUTO (АВТО)

Нет функции.

10. MENU (МЕНЮ)

Вывод экранного меню (OSD).

11. Кнопка выбора источника: PC 1

Нет функции.

12. Кнопка выбора источника: HDMI

Выбор **HDMI 1** источника сигнала для вывода изображения на дисплей.

13. PAGE (СТРАНИЦА)▲/PAGE (СТРАНИЦА)▼

С помощью этих кнопок можно осуществлять управление программой отображения (на подключенном ПК), поддерживающей команды перелистывания вверх/вниз (например, Microsoft PowerPoint).

14. SMART ECO (ИНТЕЛ. ЭКОН.)

Отображение меню **Режим освещения** для выбора подходящего режима работы источника света.

15. FREEZE (СТОП-КАДР)

Фиксация проецируемого изображения.

16. ASPECT (ФОРМАТ)

Выбор соотношения сторон экрана.

17. Кнопки громкости ◀- / ▶+

Уменьшение или увеличение уровня громкости проектора.

18. ZOOM+ (МАСШТАБ+)/ZOOM- (МАСШТАБ-)

Увеличение или уменьшение размера проецируемого изображения.

19. БЫСТРАЯ УСТАНОВКА

Быстрый выбор нескольких функций для настройки проецируемого изображения и вывод тестового образца.

20. PICTURE MODE (РЕЖИМ ИЗОБРАЖЕНИЯ)/MODE (РЕЖИМ)

Отображение меню **Режим изображения** для выбора подходящего режима изображения.

Рабочий диапазон пульта ДУ

Для обеспечения правильной работы устройства пульт ДУ необходимо держать перпендикулярно в пределах угла 30 градусов по отношению к ИК датчику проектора. Расстояние между пультом и датчиком не должно превышать 8 метров (~26 футов).

Следите за тем, чтобы между пультом ДУ и инфракрасным датчиком проектора не было препятствий, мешающих прохождению инфракрасного луча.

- Управление проектором спереди

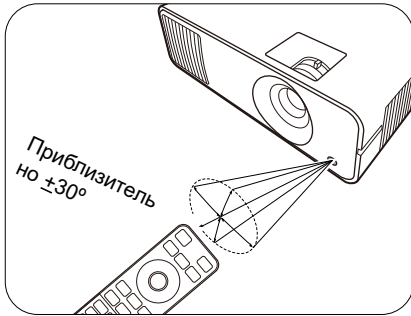

- Управление проектором сверху

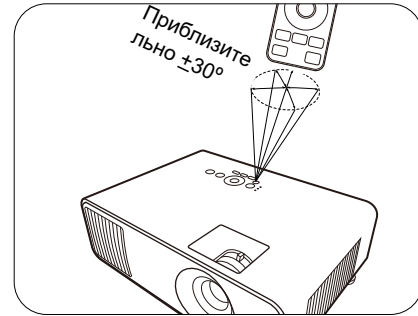

Расположение проектора

Выбор местоположения

Для выбора места установки проектора примите во внимание следующие факторы:

- Размер и положение экрана
- Расположение электрической розетки
- Расположение и расстояние между проектором и остальным оборудованием

Проектор можно устанавливать следующими способами.

1. Спереди на столе

Проектор располагается на полу или на столе перед экраном. Это наиболее распространенный способ расположения, обеспечивающий быстроту установки и мобильность.

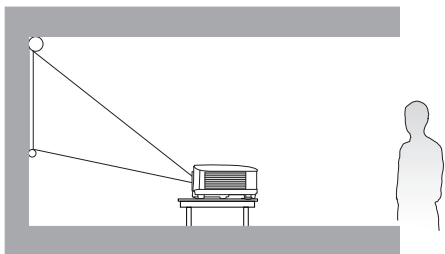

2. Сзади на столе

Выберите это местоположение, если проектор располагается на столе сзади экрана. Для установки в этом положении требуется специальный экран для проецирования сзади.

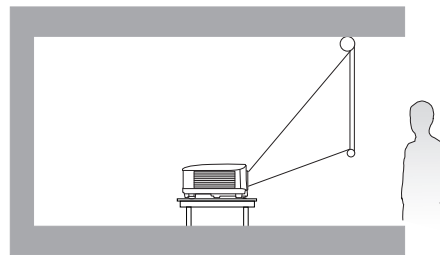

3. Спер. на потолок

При данном способе расположения проектор подвешивается в перевернутом положении под потолком перед экраном. Для монтажа проектора необходимо приобрести у поставщика комплект VenQ для потолочного/настенного монтажа.

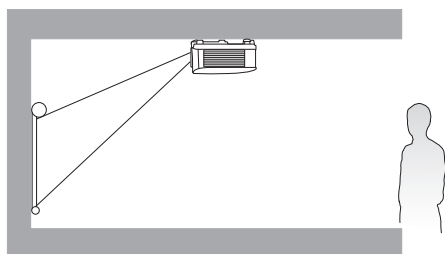

4. Сзади на потолок

При данном способе расположения проектор подвешивается в перевернутом положении под потолком за экраном. Для установки в этом положении требуется специальный экран для проецирования сзади и комплект для потолочного/настенного монтажа производства VenQ.

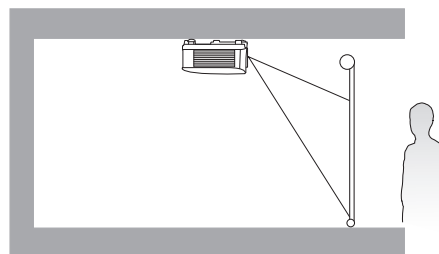

После включения проектора перейдите в **Дополнительные меню – Настр. > Установка проектора** и нажмите ◀/▶ для выбора настройки.

Кроме того, переход к данному меню также можно осуществить с помощью **QUICK INSTALL (БЫСТРАЯ УСТАНОВКА)** на пульте дистанционного управления.

Выбор размера проецируемого изображения

Размер проецируемого изображения зависит от расстояния между объективом проектора и экраном, настройки масштаба (при наличии) и формата видео.

Размеры проецируемого изображения

LW600ST

- Соотношение сторон экрана составляет 16:10, проецируемого изображения – 16:10

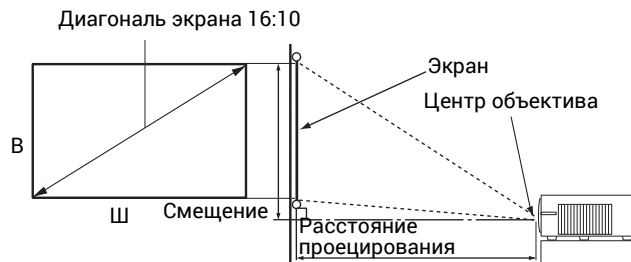

Размер экрана				Расстояние от проектора до экрана (мм)			Смещение (мм)
Диагональ		В (мм)	Ш (мм)	Мин. расстояние (с макс. масштабом изображения)	Среднее значение	Макс. расстояние (с мин. увеличением)	
Дюймы	мм						
30	762	404	646	465	514	562	0
40	1016	538	862	620	685	750	0
50	1270	673	1077	775	856	937	0
60	1524	808	1292	930	1027	1124	0
70	1778	942	1508	1086	1199	1312	0
80	2032	1077	1723	1241	1370	1499	0
90	2286	1212	1939	1396	1541	1687	0
100	2540	1346	2154	1551	1712	1874	0
110	2794	1481	2369	1706	1884	2061	0
120	3048	1615	2585	1861	2055	2249	0
130	3302	1750	2800	2016	2226	2436	0
140	3556	1885	3015	2171	2397	2623	0
150	3810	2019	3231	2326	2569	2811	0
160	4064	2154	3446	2481	2740	2998	0
170	4318	2289	3662	2636	2911	3186	0
180	4572	2423	3877	2791	3082	3373	0
190	4826	2558	4092	2947	3253	3560	0
200	5080	2692	4308	3102	3425	3748	0

Например, при 120-дюймовом экране рекомендуемое расстояние проецирования составляет 2055 мм.

Например, если полученное расстояние проецирования составляет 2500 мм, наиболее близким значением в столбце "Расстояние от проектора до экрана (мм)" является 2569 мм. В той же строке указано, что требуется размер экрана 150 дюймов (приблизительно 3,8 м).

LH600ST

- Соотношение сторон экрана составляет 16:9, проецируемого изображения – 16:9

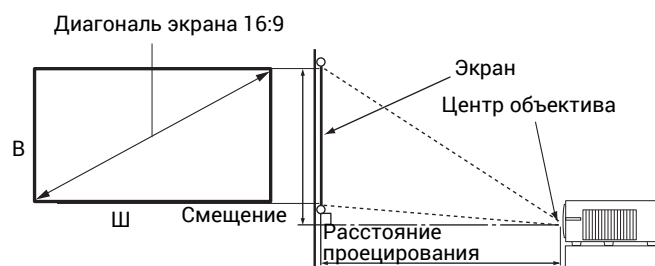

Размер экрана				Расстояние от проектора до экрана (мм)			Смещение (мм)
Диагональ		В (мм)	Ш (мм)	Мин. расстояние (с макс. масштабом изображения)	Среднее значение	Макс. расстояние (с мин. увеличением)	
Дюймы	мм						
30	762	374	664	458	505	551	9
40	1016	498	886	611	673	735	12
50	1270	623	1107	764	841	919	16
60	1524	747	1328	917	1009	1102	19
70	1778	872	1550	1069	1178	1286	22
80	2032	996	1771	1222	1346	1470	25
90	2286	1121	1992	1375	1514	1654	28
100	2540	1245	2214	1528	1682	1837	31
110	2794	1370	2435	1680	1851	2021	34
120	3048	1494	2657	1833	2019	2205	37
130	3302	1619	2878	1986	2187	2389	40
140	3556	1743	3099	2139	2355	2572	44
150	3810	1868	3321	2291	2524	2756	47
160	4064	1992	3542	2444	2692	2940	50
170	4318	2117	3763	2597	2860	3124	53
180	4572	2241	3985	2750	3028	3307	56
190	4826	2366	4206	2902	3197	3491	59
200	5080	2491	4428	3055	3365	3675	62

Например, при 120-дюймовом экране рекомендуемое расстояние проецирования составляет 2019 мм.

Например, если полученное расстояние проецирования составляет 3000 мм, наиболее близким значением в столбце "**Расстояние от проектора до экрана (мм)**" будет 3028 мм. В той же строке указано, что требуется размер экрана 180 дюймов (приблизительно 4,6 м).



Для оптимального качества проецирования рекомендуется придерживаться значений, приведенных в строках, не отмеченных серым цветом.



Все измерения являются приблизительными и могут отличаться от фактических размеров. В случае стационарной установки проектора компания BenQ рекомендует до его окончательного монтажа физически измерить размер проецируемого изображения и расстояние проецирования, используя непосредственно сам проектор на месте монтажа, чтобы внести поправку на оптические характеристики проектора. Это позволит определить точное положение проектора, являющееся оптимальным для выбранного места установки.

Монтаж проектора

При необходимости монтажа проектора настоятельно рекомендуется использовать правильно подобранный комплект для монтажа проектора BenQ, а также проверять безопасность и надежность установки.

Применение комплектов для монтажа других производителей повышает риск падения проектора вследствие неправильного крепления или использования болтов неподходящего диаметра или длины.

Перед монтажом проектора

- Комплект для монтажа проектора BenQ приобретите там же, где был приобретен проектор BenQ.
- Компания BenQ рекомендует также отдельно приобрести защитный кабель, совместимый с замком типа Kensington, и надежно прикрепить его к предусмотренному на проекторе разъему для замка Kensington и к основанию монтажного кронштейна. Это позволит предотвратить падение проектора в случае его отсоединения от монтажного кронштейна.
- Обратитесь к дилеру для установки проектора. Самостоятельная установка проектора может привести к его падению или травме персонала.
- Необходимо предпринять соответствующие действия для предотвращения падения проектора, например, в случае землетрясения.
- Гарантия не распространяется на повреждения, вызванные установкой проектора с использованием комплектов для монтажа других производителей.
- В случае потолочного/настенного монтажа следует учитывать температуру окружающего воздуха. В случае использования нагревательного устройства температура в районе потолка/стены может быть выше ожидаемой.
- Диапазон крутящих моментов комплекта для установки представлен в руководстве пользователя. Использование крутящего момента, превышающего указанный, может привести к повреждению и последующему падению проектора.
- Следует убедиться, что на необходимой высоте есть доступная розетка для простого подключения проектора.

Схема потолочного/настенного монтажа

Винт для потолочного/настенного крепления: M4
(макс. длина = 25 мм; мин. длина = 20 мм)

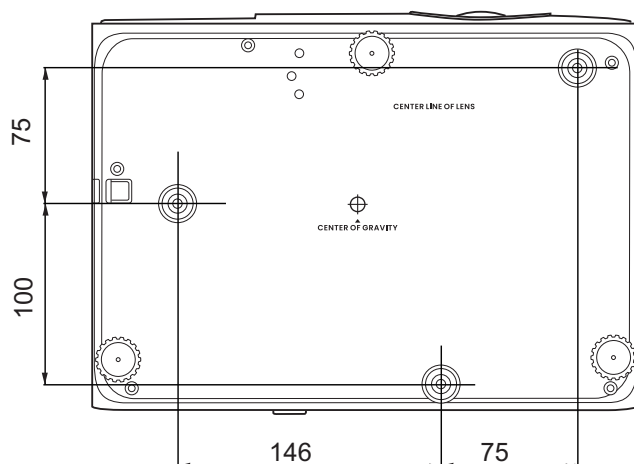

Единицы измерения: мм

Настройка проецируемого изображения

Настройка угла проецирования

Если проектор установлен на наклонной поверхности или если экран и луч проектора не перпендикулярны друг другу, проецируемое изображение принимает трапециевидную форму. Для точной регулировки горизонтального угла проецирования используйте ножки регулятора.

Чтобы уменьшить высоту ножки, вращайте ее в обратном направлении.

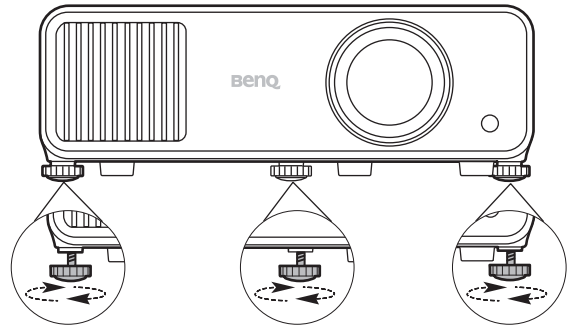

Запрещается смотреть в объектив при включенном источнике освещения. Интенсивный луч света от источника освещения может повредить глаза.

Точная настройка размера и резкости изображения

Отрегулируйте размер проецируемого изображения с помощью регулятора масштаба.

Добейтесь четкого изображения с помощью кольца фокусировки.

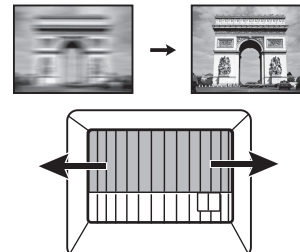
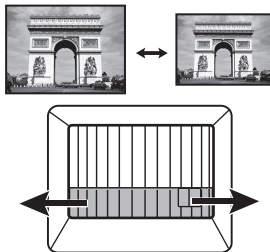

Коррекция трапец. искажения

Трапецеидальность выражается в том, что проецируемое изображение имеет форму трапеции в результате проекции под углом.

Для исправления таких искажений, необходимо, прежде всего, отрегулировать высоту проектора. Если вы хотите воспользоваться функцией автоматической коррекции трапецеидального искажения, используйте функцию **Автокор. верт. трап. иск.** в меню **Дополнительные – Дисплей**.

В противном случае, необходимо будет выполнить коррекцию вручную следующим образом.

1. Для вывода страницы коррекции трапец. искажения выполните один следующих шагов.
 - Нажмите кнопку **▲** / **▼** на проекторе или на ПДУ.
 - Нажмите **QUICK INSTALL (БЫСТРАЯ УСТАНОВКА)** на пульте ДУ. Нажмите **▼**, чтобы выделить **Трапец. искаж. 2D**, затем нажмите **ОК**.
 - Перейдите в меню **Дополнительные – Дисплей > Трапец. искаж. 2D** и нажмите **ОК**.

2. На дисплее появится страница корректировки параметра **Трапец. искаж. 2D**. Для коррекции трапецеидальности в верхней части изображения, используйте **▼**. Для коррекции трапецеидальности в нижней части изображения используйте **▲**. Для коррекции трапецеидальности в правой части изображения, используйте **◀**. Для коррекции трапецеидальности в левой части изображения, используйте **▶**.

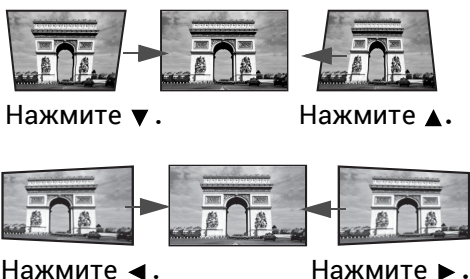

Настройка по углам

Настройте четыре угла изображения вручную, задавая горизонтальные и вертикальные значения.

1. Для вывода страницы коррекции трапец. искажения выполните один следующих шагов.
 - Нажмите **QUICK INSTALL (БЫСТРАЯ УСТАНОВКА)** на пульте ДУ. Нажмите **▼**, чтобы выделить **Настройка по углам**, затем нажмите **ОК**.
 - Перейдите в меню **Дополнительные – Дисплей > Настройка по углам** и нажмите **ОК**.
2. Нажмите **▲/▼/◀/▶** для выбора одного из углов, затем нажмите **ОК**.
3. Нажимайте **▲/▼** для настройки вертикальных значений.
4. Нажимайте **◀/▶** для настройки горизонтальных значений.

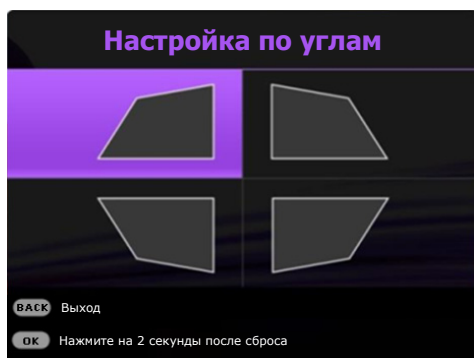

Подключение

При подключении источника сигнала к проектору обеспечьте выполнение следующих условий:

1. Перед выполнением любых подключений обязательно выключите все оборудование.
2. Для каждого источника сигнала используйте соответствующий кабель.
3. Кабели должны быть плотно вставлены в разъемы.

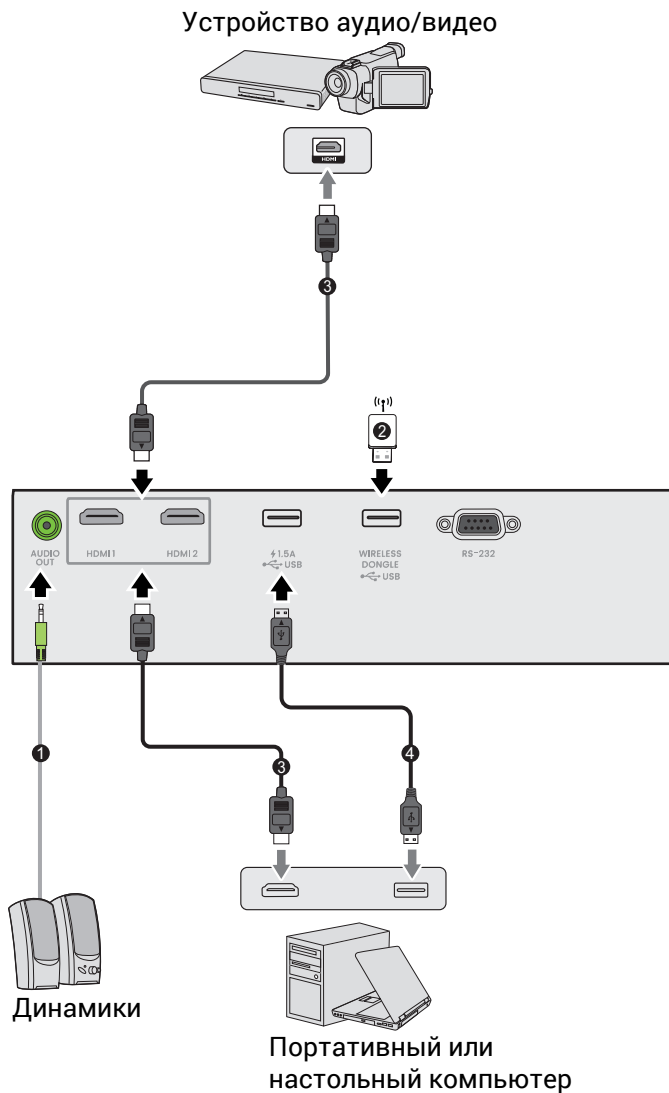

1	Аудиокабель
2	Беспроводной адаптер
3	Кабель HDMI
4	Кабель USB



- На представленных выше рисунках кабелей некоторые могут не входить в комплект поставки проектора (см. раздел [Комплект поставки на стр. 7](#)). Они доступны для приобретения в магазинах электронных товаров.
- Иллюстрации подключения приведены исключительно в качестве примера. Задние разъемы на проекторе могут различаться в зависимости от модели.
- В большинстве портативных компьютеров не предусмотрено автоматическое включение внешних видеопортов при подключении проектора. Обычно включение/выключение внешнего дисплея осуществляется с помощью комбинации кнопок FN + функциональная кнопка. Нажмите одновременно клавишу FN и соответствующую функциональную клавишу. Сведения о комбинациях клавиш см. в инструкции к портативному компьютеру.
- Если после включения проектора и выбора соответствующего источника видеосигнала воспроизведение видео не происходит, проверьте включение и исправность источника сигнала. Кроме того, проверьте правильность подключения кабелей видеосигнала.

Подключение источников аудиосигнала

Проектор оснащен встроенным(-и) монофоническим(-ими) динамиком(-ами), предназначенным(-и) для выполнения базовых функций звукового сопровождения презентаций исключительно для деловых целей. В отличие от систем домашнего кинотеатра и домашнего видео, эти динамики не предназначены для воспроизведения стереофонического звукового сигнала. При подключении любого входного стереосигнала на выход (на динамик проектора) подается обычный монофонический звуковой сигнал.

При подключении разъема **АУДИОВЫХОД** звук встроенного(-ых) динамика(-ов) будет отключен.



- Проектор воспроизводит только монофонический звук даже в случае подключения стереофонического сигнала.
- Если после включения проектора и выбора соответствующего источника видеосигнала воспроизведение видео не происходит, проверьте включение и исправность источника сигнала. Кроме того, проверьте правильность подключения кабелей видеосигнала.

Подключение беспроводного адаптера (дополнительная принадлежность)

Проектор оснащен портом **БЕСПРОВОДНОЙ АДАПТЕР** для подключения беспроводного адаптера (EZC5201 BS), который поддерживает беспроводную связь между проектором и устройствами под управлением iOS, macOS, Android, Windows.

Вставив адаптер WiFi в порт **БЕСПРОВОДНОЙ АДАПТЕР**, нажмите **SOURCE (ИСТОЧНИК)** и выберите **Беспроводной дисплей**. Следуйте инструкциям на экране, чтобы включить беспроводную проекцию.



Выполнение беспроводного проецирования

Выполните следующие действия для соответствующих устройств.

- Для устройств на базе iOS/macOS

1. Выберите сеть WiFi, к которой подключен проектор, в настройках WiFi на вашем устройстве.

2. Откройте центр управления и нажмите «Дублирование экрана», затем выберите проектор (BenQ_xxxxxxxx), чтобы начать проецирование.

• Для устройств на базе Android

На панели быстрых настроек нажмите «Дублирование экрана» и выберите проектор (BenQ_xxxxxxxx).

• Для устройств с ОС Windows



Нажмите клавиши Windows + P / K и выберите проектор (BenQ_xxxxxxxx).

Подключение проектора к Интернету

1. Выберите WiFi SSID (BenQ_xxxxxxxx) проектора в настройках WiFi на вашем устройстве.
2. Введите пароль с проецируемого изображения.
3. Откройте веб-браузер и перейдите по адресу проектора (192.168.203.1).
4. Выберите сеть WiFi, к которой хотите подключиться.
5. При необходимости введите пароль.

Эксплуатация

Включение проектора

1. Подключите кабель питания. Включите розетку (если она оснащена выключателем). При включении питания индикатор питания на проекторе загорится оранжевым светом.
2. Для включения проектора нажмите  на проекторе или  на пульте ДУ. При включении проектора индикатор питания мигает, а затем горит зеленым светом.

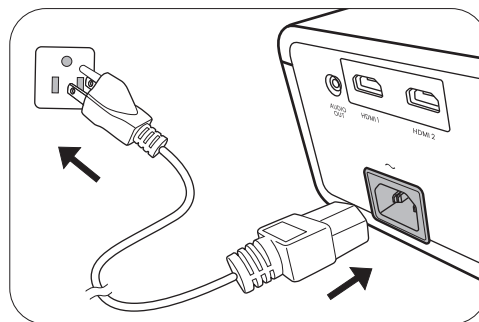

Процедура подготовки проектора к работе занимает около 10 секунд. В конце процедуры включения появляется логотип включения.

При необходимости поверните кольцо фокусировки для настройки четкости изображения.

3. При первом включении проектора необходимо выбрать язык экранного меню с помощью инструкций на экране.
4. При получении запроса на ввод пароля введите 6-значный пароль при помощи кнопок перемещения. См. [Защита паролем на стр. 23](#).
5. Включите все подключенное оборудование.
6. Проектор осуществит поиск входных сигналов.



Текущий сканируемый входной сигнал будет выведен на экран. Если проектор не может обнаружить входной сигнал, на экране будет отображаться сообщение «Нет сигнала», пока сигнал не будет обнаружен.

Также можно нажать **SOURCE (ИСТОЧНИК)** для выбора нужного входного сигнала. См. [Выбор входного сигнала на стр. 24](#).



- Во избежание несчастных случаев, таких как поражение электрическим током или пожар, используйте оригинальные принадлежности (напр., кабель питания).
- Если проектор еще слишком горячий после предыдущего использования, в течение приблизительно 90 секунд перед включением источника света будет работать охлаждающий вентилятор.



- Представленные снимки мастера настройки служат только для справки и могут отличаться от фактического изображения.
- Если частота/разрешение входного сигнала превышает рабочий диапазон проектора, то на пустом экране появляется сообщение: «Вне диапазона». Используйте входной сигнал, совместимый с разрешением проектора, или установите для него меньшее значение. См. [Таблица синхронизации на стр. 51](#).
- Если в течение 3 мин нет сигнала, проектор автоматически переходит в энергосберегающий режим.

Порядок работы с меню

Проектор оснащен 2 типами системы экранных меню для выполнения различных настроек и регулировок.

Для доступа к экранному меню нажмите **MENU (МЕНЮ)** на проекторе или пульте ДУ.

- Используйте кнопки со стрелками (▲/▼/◀/▶) на проекторе или пульте ДУ, чтобы переключаться между пунктами меню.
- Нажмите **OK** на проекторе или пульте дистанционного управления, чтобы подтвердить выбранный элемент меню.

При первом включении проектора (после завершения исходной настройки), нажмите **MENU (МЕНЮ)**, чтобы вывести **Базовый** экранное меню.

Чтобы переключить **Базовый** меню на **Дополнительные**, выполните следующее:

1. Перейдите в **Тип меню** и нажмите **OK**.
2. Используйте ▲/▼ для выбора **Дополнительные** и нажмите **OK**. Проектор перейдет в **Дополнительные** экранное меню.

Аналогично, для переключения с экранного меню **Дополнительные** на **Базовый** выполните следующее:

1. Перейдите в **Система > Настройки меню > Тип меню** и нажмите **OK**.
2. Используйте ▲/▼ для выбора **Базовый** и нажмите **OK**. Проектор перейдет в **Базовый** экранное меню.

Базовый экранное меню, обзор.

	<ol style="list-style-type: none"> 1 Тип меню 2 Подменю и состояние 3 Текущий входной сигнал 4 Клавиши функций
--	--

Дополнительные экранное меню, обзор.

	<ol style="list-style-type: none"> 1 Тип меню 2 Текущий входной сигнал 3 Подменю и состояние 4 Клавиши функций
--	--



Снимки экранного меню ниже представлены только как образец и могут отличаться от действительного изображения.

Защита проектора

Использование троса безопасности с замком

Во избежание хищения необходимо устанавливать проектор в безопасном месте. Кроме того, для защиты проектора можно приобрести замок Kensington. Разъем для замка Kensington находится на задней части проектора. См. пункт 15 в [стр. 8](#).

Замок безопасности Kensington с тросиком обычно представляет собой сочетание ключа(-ей) с замком. Инструкции по эксплуатации можно найти в сопроводительной документации к замку.

Защита паролем

Установка пароля

1. Перейдите в **Дополнительные меню – Настр. > Настройки безопасн.** Нажмите **ОК**. Появится страница **Настройки безопасн.**
2. Выделите **Изменить пароль** и нажмите **ОК**.
3. Четыре кнопки со стрелками (▲, ►, ▼, ◀) соответствуют 4 цифрам (1, 2, 3, 4). Используйте кнопки со стрелками для ввода шестизначного пароля.
4. Повторно введите новый пароль для подтверждения. После ввода правильного пароля экранное меню закроется.
5. Для включения функции **Блокировка при включении** нажмите ▲/▼ на странице **Настройки безопасн.**, чтобы выделить **Блокировка при включении**, и нажмите ◀/►, чтобы выбрать **Вкл.** Введите пароль еще раз.

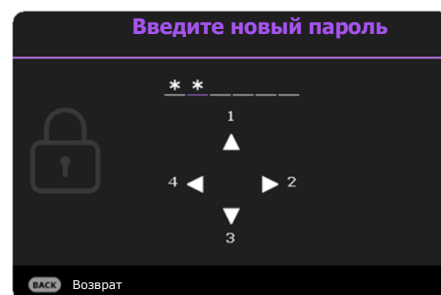

- Во время ввода символы отображаются на экране в виде звездочек. Запишите выбранный пароль и храните его в надежном месте до ввода или сразу после ввода пароля на случай, если вы его забудете.
- После установки пароля при включении и активизации функции «Блокировка при включении» включение проектора производится только после ввода правильного пароля.

Если вы забыли пароль

Если пароль неправильный, будет отображаться сообщение об ошибке ввода пароля, а затем появится сообщение **«Введите пароль»**. Если вы не можете вспомнить пароль используйте процедуру восстановления пароля. См. [Процедура восстановления пароля на стр. 24](#).

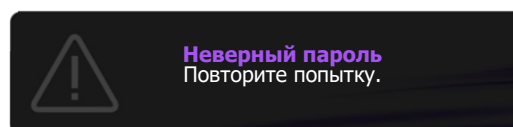

При вводе неверного пароля 5 раз подряд проектор автоматически выключается.

Процедура восстановления пароля

1. Нажмите и удерживайте **ОК** в течение 3 секунд. На экране проектора появится закодированное число.
2. Запишите это число и выключите проектор.
3. Для раскодирования этого числа обратитесь в местный сервисный центр BenQ. Для подтверждения права владения проектором может потребоваться предоставление документа о его покупке.

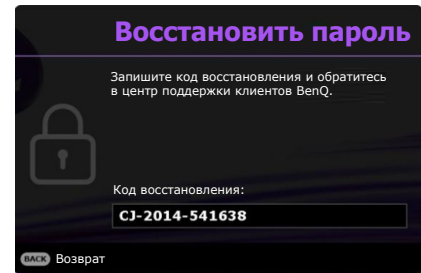

Изменение пароля

1. Перейдите в **Дополнительные меню – Настр. > Настройки безопасн. > Изменить пароль**.
2. Нажмите **ОК**. Появится сообщение «Введите пароль».
3. Введите старый пароль.
 - При правильном вводе пароля появится сообщение **Введите новый пароль**.
 - Если пароль неправильный, будет отображаться сообщение об ошибке ввода пароля, а затем появится сообщение «**ВВЕДИТЕ ПАРОЛЬ**», после чего можно повторить попытку. Для отмены изменений или ввода другого пароля нажмите кнопку **ВАСК (НАЗАД)**.
4. Введите новый пароль.
5. Повторно введите новый пароль для подтверждения.

Отключение функции защиты паролем

Для отключения использования пароля перейдите в **Дополнительные меню – Настр. > Настройки безопасн. > Блокировка при включении** и нажмите **◀/▶** для выбора **Выкл.**. Появится сообщение «Введите пароль». Введите текущий пароль.

- После ввода правильного пароля экранное меню вернется на страницу **Настройки безопасн.**. Нажмите **◀/▶** для выбора **Выкл.**. В следующий раз при включении проектора вам не потребуется вводить пароль.
- Если пароль неправильный, будет отображаться сообщение об ошибке ввода пароля, а затем появится сообщение «**ВВЕДИТЕ ПАРОЛЬ**», после чего можно повторить попытку. Для отмены изменений или ввода другого пароля нажмите кнопку **ВАСК (НАЗАД)**.



Несмотря на то, что функция парольной защиты отключена, необходимо сохранить старый пароль на тот случай, если понадобится снова включить ее – при этом потребуется указать старый пароль.

Выбор входного сигнала

Проектор можно одновременно подключать к нескольким устройствам. Тем не менее, одновременно воспроизведение полноэкранного изображения только от одного источника. При включении проектор автоматически начинает поиск доступных входных сигналов.

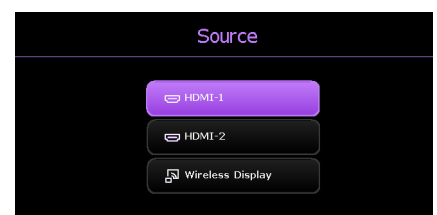

Убедитесь, что **Дополнительные Меню — Настр. > Автопоиск источника** в меню **Вкл.**, если нужно, чтобы проектор автоматически выполнял поиск сигналов.

Для выбора источника:

1. Нажмите **SOURCE (ИСТОЧНИК)**. Появится строка выбора источника.
2. Последовательно нажимайте **▲/▼** до тех пор, пока не будет выбран нужный сигнал, а затем нажмите **OK**.



Чтобы позволить проектору выполнить автоматический поиск источника изображения Wi-Fi, перейдите в **Дополнительные меню — Настр. > Автопоиск источника** и выберите **HDMI+Wi-Fi**.

После того, как сигнал будет найден, в углу экрана в течение нескольких секунд появится информация о выбранном источнике сигнала. Если к проектору подключены разные устройства, повторите шаги 1–2 для поиска другого сигнала.



- Чтобы задействовать источник изображения Wi-Fi, перейдите в **Дополнительные меню — Настр. > Автопоиск источника** и выберите **HDMI+Wi-Fi**.
- Уровень яркости проецируемого изображения при переключении изменяется в соответствии с выбранным источником видеосигнала.
- Для получения лучшего качества изображения необходимо выбрать и использовать входной сигнал, соответствующий физическому разрешению проектора. Масштаб для других разрешений будет изменяться проектором в зависимости от настройки «Соотношение сторон», что может привести к искажению или снижению четкости изображения. См. [Формат на стр. 31](#).

Выключение проектора

1. Нажмите **⏻** на проекторе или **⏻** на пульте дистанционного управления и на дисплее появится сообщение с подсказкой. При отсутствии каких-либо действий со стороны пользователя в течение нескольких секунд сообщение исчезает.
2. Нажмите **⏻** или **⏻** еще раз. Индикатор питания мигает оранжевым светом и источник освещения выключается, а вентиляторы продолжают работать в течение примерно 2 секунд для охлаждения проектора.
3. По завершении процесса охлаждения, индикатор питания становится оранжевым, и вентиляторы останавливаются. Извлеките вилку кабеля питания из розетки.

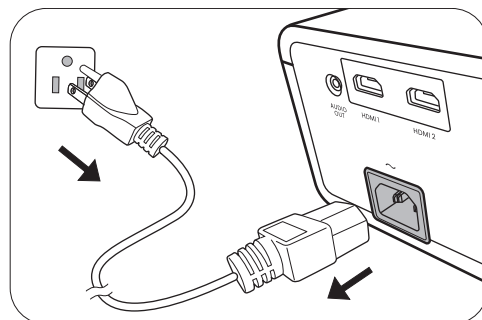

В целях защиты источника света, проектор не реагирует на команды во время охлаждения.

Работа с меню

Обратите внимание, что функции экранного меню (OSD) зависят от типа выбранного входного сигнала и модели проектора.

Эти пункты меню доступны только в том случае, если проектором обнаружен хотя бы один подходящий сигнал. Если к проектору не подключено оборудование или сигнал не обнаружен, доступны лишь некоторые пункты меню.

Система меню

Меню Базовый

Главное меню	Параметры
Яркость	0~50~100
Формат	Авто/Реальн./4:3/16:9/16:10
Режим изображения	Ярко/Презентация/Гольф/sRGB/Video/(3D)/ Пользовательский 1/Пользовательский 2
Громкость	0~5~10
Режим освещения	Обычн./ECO/SmartEco
Информация	Физическое разрешение
	Обнаруженное разрешение
	Источник
	Режим изображения
	Режим освещения
	Формат 3D
	Система цвета
	Срок службы источника света
	Версия микропрограммы
	Сервисный код
Тип меню	Базовый/Дополнительные

Меню **Дополнительные**



Главное меню	Подпункт меню	Параметры	
Изображение	Режим изображения	Ярко/Презентация/Гольф/sRGB/Video/(3D)/Пользовательский 1/Пользовательский 2	
	Референтный режим	Презентация/Гольф/sRGB/Video	
	Яркость	0~50~100	
	Контрастность	-50~0~50	
	Цвет	-50~0~50	
	Тон	-45~0~45	
	Резкость	0~15~31	
		Выбор гаммы	1,8/2,0/2,1/2,2/2,3/2,4/2,5/2,6/BenQ
		Настройка цвет. температуры	Цветовая температура (Собственный/Холодн./Обычн./Тепл.)
			Уров. R (0~200)
			Уров. G (0~200)
			Уров. B (0~200)
			Смещ. R (0~511)
			Смещ. G (0~511) Смещ. B (0~511)
		Дополнительные настройки цвета	R (Основной цвет/Оттенок/Насыщенность/Усиление)
			G (Основной цвет/Оттенок/Насыщенность/Усиление)
			B (Основной цвет/Оттенок/Насыщенность/Усиление)
			C (Основной цвет/Оттенок/Насыщенность/Усиление)
			M (Основной цвет/Оттенок/Насыщенность/Усиление)
			Y (Основной цвет/Оттенок/Насыщенность/Усиление)
			Ш (Основной цвет/Уров. R/Уров. G/Уров. B)
			Сброс
		Режим освещения	Обычн./ECO/SmartEco
	Цвет стены	Выкл./Светло-желтый/Розовый/Светло-зеленый/Синий/Школьная доска	
	Сбросить параметр Изображение	Сброс/Отмена	

Главное меню	Подпункт меню	Параметры	
Дисплей	Формат	Авто/Реальн./4:3/16:9/16:10	
	Трапец. искаж. 2D	H: -30~0~30 V: -30~0~30	
	Автокор. верт. трап. иск.	-30~0~30	
	Настройка по углам	0~60	
	Тестовый образец	Вкл./Выкл.	
	3D	Режим 3D	Авто/Верт. стереопара/Чередов. кадров/Упаковка кадров/Гор. стереопара/Выкл.
		Синхр. 3D Инв.	Отключено/Инвертировать
		Применить настройки 3D	Настройки 3D 1/Настройки 3D 2/Настройки 3D 3/Выкл.
		Сохранить настройки 3D	Настройки 3D 1/Настройки 3D 2/Настройки 3D 3
	Формат HDMI	HDMI-1	Авто/Ограниченный RGB/Полный RGB/Ограниченный YUV/Полный YUV
		HDMI-2	
	Изм. разм. изображ.	Цифровое увеличение	1,0X~1,8X/2,0X
		Цифровое сжатие и сдвиг	0,75X~1,0X
	Заполнение экрана		LW600ST: 16:10 (1280x800)/16:9 (1280x720)/4:3 (1024x768)/1:1 (800x800) LN600ST: 16:10 (1920x1200)/16:9 (1920x1080)/4:3 (1440x1080)/1:1 (1080x1080)
	Цифр. сдвиг об-ва		
	Режим Быстро (только LN600ST)		Вкл./Выкл.
	Сбросить параметр Отображение		Сброс/Отмена

Главное меню	Подпункт меню	Параметры	
Настр.	Установка проектора	Спереди на столе/Сзади на столе/ Сзади на потолок/Спер. на потолок	
	Автопоиск источника	HDMI/HDMI+Wi-Fi/Выкл.	
	Срок службы источника света		
	Настройки рабочего режима	Таймер пустого экрана	Отключено/5 мин./10 мин./15 мин./ 20 мин./25 мин./30 мин.
		Напоминающ ее сообщение	Вкл./Выкл.
		Режим высокогорья	Вкл./Выкл.
		Настойки Вкл./Выкл. питания	Прямое включение питания Вкл. при обнаруж. Сигнала Автоотключение Таймер откл. пит.
	Настройки безопасн.	Блокировка клавиш панели	Вкл./Выкл.
		Изменить пароль	
		Блокировка при включении	Вкл./Выкл.
	Скорость передачи	9600/14400/19200/38400/57600/115200	
	Эквалайзер HDMI	HDMI-1 HDMI-2	Авто/1/2/3/4/5
	Выключатель питания USB	Вкл./Выкл.	
	Сбросить настройки	Сброс/Отмена	

Главное меню	Подпункт меню	Параметры
	Язык	English/Français/Deutsch/Italiano/Español/ Русский/繁體中文/简体中文/日本語/한국어/ Svenska / Nederlands/Türkçe/Čeština/ Português/ไทย/Polски/Magyar/Hrvatski/ Română/Norsk/Dansk/Български/ Suomi/Bhs Ind / Ελληνικά/ العربية/हिंदी
Система	Настройки реж. ожид.	Режим ожид. Eco/Обыч. Транзитная передача звука Выкл./HDMI-1/HDMI-2
	Настройки фона	Фон VenQ/Черный/Синий/Фиолетовый
		Начальный экран VenQ/Черный/Синий
	Настройки меню	Тип меню Базовый/Дополнительные
		Время вывода меню 5 сек./10 сек./20 сек./30 сек./Всегда
	Настройки звука	Отключение звука Вкл./Выкл.
		Громкость 0~5~10
		Звук вкл./выкл. пит. Вкл./Выкл.
	Заводские настройки	Сброс/Отмена
	Сбросить параметр Система	Сброс/Отмена
Информация	Физическое разрешение	
	Обнаруженное разрешение	
	Источник	
	Режим изображения	
	Режим освещения	
	Формат 3D	
	Система цвета	
	Срок службы источника света	
	Версия микропрограммы	
	Сервисный код	

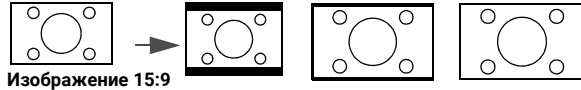
Меню Базовый

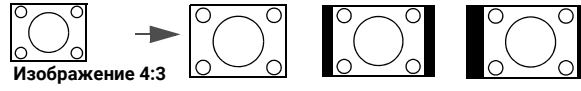
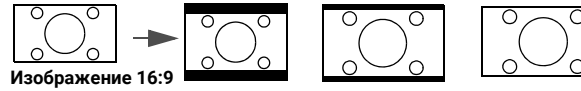
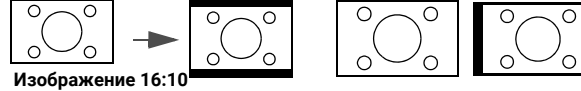

<p>Яркость</p>	<p>Чем больше значение, тем изображение ярче. Измените данную настройку так, чтобы темная область изображения была черного цвета, и чтобы были видны детали в этой области.</p>
<p>Формат</p>	<p>Существует несколько способов установки соотношения сторон изображения в зависимости от источника входного сигнала.</p> <ul style="list-style-type: none"> <p>• Авто: Пропорционально изменяет масштаб изображения в соответствии с физическим разрешением проектора (ширина по горизонтали или по вертикали).</p>  <p>Изображение 15:9</p> <p>• Реальн.: Изображение проецируется с исходным разрешением, а его размер изменяется в соответствии с областью отображения. Для входных сигналов с меньшим разрешением, проецируемое изображение будет представлено в оригинальном размере.</p>  <p>Изображение 4:3</p>  <p>Изображение 16:9</p> <p>• 4:3: Масштабирование изображения производится так, что оно воспроизводится в центре экрана с соотношением сторон 4:3.</p>  <p>Изображение 4:3</p> <p>• 16:9: Масштабирование изображения производится так, что оно воспроизводится в центре экрана с соотношением сторон 16:9.</p>  <p>Изображение 16:9</p> <p>• 16:10: Масштабирование изображения производится таким образом, что оно воспроизводится в центре экрана с соотношением сторон 16:10.</p>  <p>Изображение 16:10</p>

<p>Режим изображения</p>	<p>В проекторе предусмотрено несколько заранее настроенных режимов изображения, позволяющих выбрать наиболее подходящий из них для работы или используемого источника видеосигнала.</p> <ul style="list-style-type: none"> • Ярко: Устанавливает максимальную яркость проецируемого изображения. Данный режим удобен, если требуется повышенная яркость изображения, например, при работе с проектором в хорошо освещенном помещении. • Презентация: Предназначен для презентаций. В этом режиме яркость подбирается таким образом, чтобы обеспечить корректную цветопередачу изображения, передаваемого с ПК или портативного компьютера. • Гольф: Разработан для гольф-симуляторов и оптимизирует цвета синего неба и зеленой травы. • sRGB: Устанавливает максимальную чистоту цветов RGB для обеспечения максимально корректной передачи изображений вне зависимости от настроек яркости. Этот режим наиболее пригоден для просмотра фотографий, снятых правильно откалиброванной камерой, поддерживающей цветовое пространство sRGB, а также для просмотра ПК-графики и документов, созданных в таких приложениях, как AutoCAD. • Video: Используется для воспроизведения видеороликов в условиях естественного освещения. • 3D: Используется для воспроизведения 3D изображений и 3D видеороликов. • Пользовательский 1/Пользовательский 2: Использует индивидуальные настройки на основании текущих доступных режимов изображения. См. Референтный режим на стр. 33.
<p>Громкость</p>	<p>Регулирует громкость звука.</p>
<p>Режим освещения</p>	<p>См. Настройка режима источника света на стр. 45.</p>
<p>Информация</p>	<ul style="list-style-type: none"> • Физическое разрешение: Отображает физическое разрешение проектора. • Обнаруженное разрешение: Показывает физическое разрешение входного сигнала. • Источник: Показывает текущий источник сигнала. • Режим изображения: Показывает режим, выбранный в меню Изображение. • Режим освещения: Показывает режим, выбранный в меню Режим источника света. • Формат 3D: Показывает текущий режим 3D. • Система цвета: Показывает входной формат системы. • Срок службы источника света: Отображает наработку источника света в часах. • Версия микропрограммы: Показывает версию микропрограммы проектора. • Сервисный код: Показывает серийный номер проектора.
<p>Тип меню</p>	<p>Переключение на экранное меню Дополнительные. См. Порядок работы с меню на стр. 22.</p>

Меню **Дополнительные**

Изображение

Режим изображения	<p>В проекторе предусмотрено несколько заранее настроенных режимов изображения, позволяющих выбрать наиболее подходящий из них для работы или используемого источника видеосигнала.</p> <ul style="list-style-type: none">• Ярко: Устанавливает максимальную яркость проецируемого изображения. Данный режим удобен, если требуется повышенная яркость изображения, например, при работе с проектором в хорошо освещенном помещении.• Презентация: Предназначен для презентаций. В этом режиме яркость подбирается таким образом, чтобы обеспечить корректную цветопередачу изображения, передаваемого с ПК или портативного компьютера.• Гольф: Разработан для гольф-симуляторов и оптимизирует цвета синего неба и зеленой травы.• sRGB: Устанавливает максимальную чистоту цветов RGB для обеспечения максимально корректной передачи изображений вне зависимости от настроек яркости. Этот режим наиболее пригоден для просмотра фотографий, снятых правильно откалиброванной камерой, поддерживающей цветовое пространство sRGB, а также для просмотра ПК-графики и документов, созданных в таких приложениях, как AutoCAD.• Video: Используется для воспроизведения видеороликов в условиях естественного освещения.• 3D: Используется для воспроизведения 3D изображений и 3D видеороликов.• Пользовательский 1/Пользовательский 2: Использует индивидуальные настройки на основании текущих доступных режимов изображения. См. Референтный режим на стр. 33.
Референтный режим	<p>В проекторе предусмотрено 2 пользовательских режима, которые могут использоваться в случае, если текущие доступные режимы изображений не удовлетворяют потребности пользователя. В качестве начальной точки для индивидуальной настройки можно выбрать один из режимов изображения (за исключением Пользовательский 1/Пользовательский 2).</p> <ol style="list-style-type: none">1. Перейдите в Изображение > Режим изображения.2. Нажмите ◀/▶ для выбора Пользовательский 1 или Пользовательский 2.3. Нажмите ▼, чтобы выделить Референтный режим, затем нажмите ◀/▶ для выбора наиболее подходящего режима изображения.4. Нажмите кнопку ▼, чтобы выбрать пункт меню, который нужно изменить, и измените значение. Изменения определяют выбранный пользовательский режим.

Яркость	Чем больше значение, тем изображение ярче. Измените данную настройку так, чтобы темная область изображения была черного цвета, и чтобы были видны детали в этой области.
Контрастность	Чем больше значение, тем выше контрастность. Данный параметр используется для установки максимального уровня белого цвета после регулировки уровня яркости в соответствии с выбранным источником видеосигнала и условиями просмотра.
Цвет	<p>Меньшие значения соответствуют менее насыщенным цветам. При установке слишком высокого значения цвета изображения будут слишком яркими, а изображение – нереалистичным.</p>  <p>Поддерживается только цветовое пространство YUV.</p>
Тон	<p>Чем выше значение, тем больше зеленого цвета в изображении. Чем ниже значение, тем больше красного цвета в изображении.</p>  <p>Поддерживается только цветовое пространство YUV.</p>
Резкость	Чем больше значение, тем выше резкость изображения.

Дополнительные настройки цвета

Выбор гаммы

Гамма означает соотношение между входным сигналом и яркостью изображения.

- **1.8/2.0/2.1/BenQ:** Выберите эти значения по вашим предпочтениям.
- **2.2/2.3:** Увеличивает средний уровень яркости изображения. Идеально подходит для освещенных помещений, зала совещаний или гостиной.
- **2.4/2.5:** Подходит для просмотра фильмов в темном помещении.
- **2.6:** Больше всего подходит для просмотра фильмов, в которых много темных сцен.

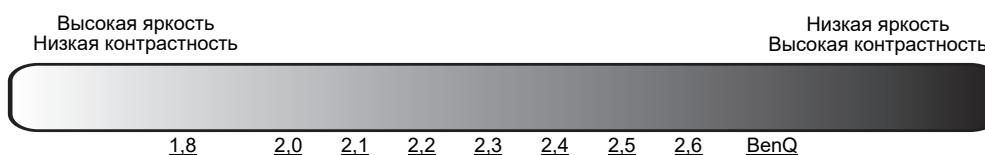

Настройка цвет. температуры

Имеется несколько вариантов предварительных настроек цветовой температуры. Доступные настройки могут отличаться в зависимости от типа выбранного входного сигнала.

- **Обычн.:** Стандартная настройка оттенков белого.
- **Холодн.:** Увеличивает количество голубого в белом цвете.
- **Собственный:** Исходная цветовая температура источника света и более высокий уровень яркости. Данная настройка удобна, если требуется повышенная яркость изображения, например, для проецирования изображений в хорошо освещенном помещении.
- **Тепл.:** Увеличивает количество красного в белом цвете.

Вы также можете установить выбранную температуру цвета, меняя следующие настройки.

- **Уров. R/Уров. G/Уров. B:** Регулирует уровень контрастности красного, зеленого и синего.
- **Смещ. R/Смещ. G/Смещ. B:** Регулирует уровень яркости красного, зеленого и синего.

Дополнительные настройки цвета

Управление цветом

Данная функция обеспечивает возможность настройки шести диапазонов цвета (RGBCMY). При выборе каждого цвета можно отдельно отрегулировать его диапазон и насыщенность в соответствии со своими предпочтениями.

- **Основной цвет:** Выбор цвета из: **R** (красный), **G** (зеленый), **B** (синий), **C** (голубой), **M** (пурпурный) или **Y** (желтый).

- **Оттенок:** При увеличении диапазона в него добавляются цвета, включающие большую пропорцию двух соседних цветов. Чтобы получить представление о том, как цвета соотносятся друг с другом, см. рисунок.



Например, при выборе красного цвета и установке его диапазона на 0, на проецируемом изображении будет выбран только чистый красный. При увеличении диапазона, в него будет также включен красный с оттенками желтого и с оттенками пурпурного.

- **Насыщенность:** Выбор значений согласно предпочтениям. Любое изменение вступит в силу незамедлительно. Например, при выборе красного цвета и установке его значения на 0, это изменение затронет только насыщенность чистого красного цвета.



Насыщенность — это количество данного цвета в изображении. Меньшие значения соответствуют менее насыщенным цветам; при установке значения 0 этот цвет полностью удаляется из изображения. При очень высоком уровне насыщенности этот цвет будет преобладать и выглядеть неестественно.

- **Усиление:** Выбор значений согласно предпочтениям. Это изменение затронет уровень контрастности выбранного основного цвета. Любое изменение вступит в силу незамедлительно.

Если вы выбрали **Ш**, то цветовую температуру белого цвета можно будет отрегулировать через усиление красного/зеленого/синего.

Чтобы вернуть все настройки к значениям по умолчанию, установленным на заводе, выделите **Сброс** и нажмите **ОК**.

Режим освещения

См. [Настройка режима источника света на стр. 45](#).

Цвет стены



В тех случаях, когда изображение проецируется на цветную поверхность, с помощью функции Wall Color (Цвет стены) можно скорректировать цвета проецируемого изображения, чтобы избежать возможного искажения цвета источника. Можно выбрать один из предварительно откалиброванных цветов: **Светло-желтый, Розовый, Светло-зеленый, Синий** и **Школьная доска**.

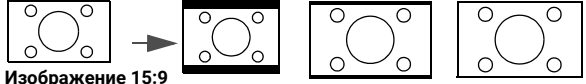
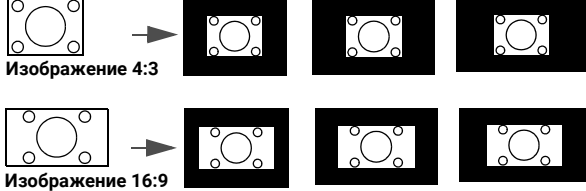
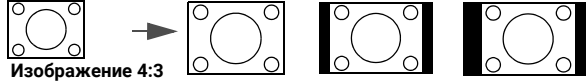
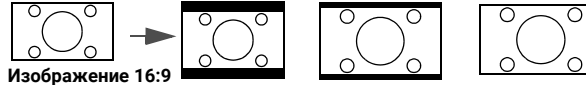
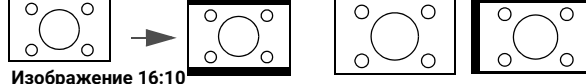

Сбросить параметр Изображение

Возвращает все настройки, выполненные для меню **Изображение**, до заводских значений.

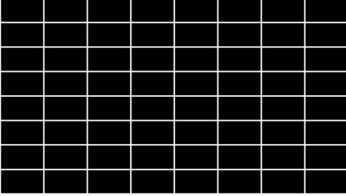
Дисплей

<p>Формат</p>	<p>Существует несколько способов установки соотношения сторон изображения в зависимости от источника входного сигнала.</p> <ul style="list-style-type: none"> • Авто: Пропорционально изменяет масштаб изображения в соответствии с физическим разрешением проектора (ширина по горизонтали или по вертикали). <div style="display: flex; align-items: center; margin-top: 10px;">  </div> • Реальн.: Изображение проецируется с исходным разрешением, а его размер изменяется в соответствии с областью отображения. Для входных сигналов с меньшим разрешением, проецируемое изображение будет представлено в оригинальном размере. <div style="display: flex; align-items: center; margin-top: 10px;">  </div> • 4:3: Масштабирование изображения производится так, что оно воспроизводится в центре экрана с соотношением сторон 4:3. <div style="display: flex; align-items: center; margin-top: 10px;">  </div> • 16:9: Масштабирование изображения производится так, что оно воспроизводится в центре экрана с соотношением сторон 16:9. <div style="display: flex; align-items: center; margin-top: 10px;">  </div> • 16:10: Масштабирование изображения производится таким образом, что оно воспроизводится в центре экрана с соотношением сторон 16:10. <div style="display: flex; align-items: center; margin-top: 10px;">  </div>
<p>Трапец. искаж. 2D</p>	<p>Коррекция любого трапецидального искажения изображения. См. Коррекция трапец. искажения на стр. 16.</p>
<p>Автокор. верт. трап. иск.</p>	
<p>Настройка по углам</p>	<p>См. Настройка по углам на стр. 17.</p>



<p>Тестовый образец</p>	<p>Отрегулируйте размер и фокус изображения и убедитесь, что проецируемое изображение не искажено.</p> 
<p>3D</p>	<p>Данный проектор оснащен функцией 3D, которая позволяет просматривать 3D фильмы, видеоклипы и спортивные передачи в более реалистичном формате за счет повышенной глубины изображения. Для просмотра изображений 3D необходимо использовать специальные 3D-очки.</p> <ul style="list-style-type: none"> • Режим 3D: Параметр по умолчанию Выкл.. Для автоматического выбора подходящего формата 3D при обнаружении содержания 3D, выберите Авто. Если проектор не может распознать формат 3D, нажмите ▲/▼ для выбора режима 3D Верт. стереопара, Чередов. кадров, Упаковка кадров и Гор. стереопара. <p> Если функция 3D включена:</p> <ul style="list-style-type: none"> • Уровень яркости проецируемого изображения уменьшится. • Следующие настройки изменить нельзя: Режим изображения, Референтный режим. • Трапецеидальность можно изменить только в ограниченных пределах. • Синхр. 3D Инв.: При наличии инвертированной глубины изображения используйте эту функцию для устранения проблемы. • Применить настройки 3D: После того как настройки 3D будут сохранены, можно применить их, выбрав из набора сохраненных настроек 3D. После применения настроек, проектор автоматически воспроизведет поступающие материалы 3D, если они соответствуют сохраненным настройкам 3D. <p> Может (могут) использоваться только набор (-ы) настроек 3D с введенными данными.</p> <ul style="list-style-type: none"> • Сохранить настройки 3D: После успешного отображения материалов 3D и ввода необходимых поправок можно включить данную функцию и выбрать набор настроек 3D, чтобы сохранить текущие настройки 3D.
<p>Формат HDMI</p>	<p>Выберите подходящий формат цвета для оптимизации качества дисплея.</p> <ul style="list-style-type: none"> • Авто: Автоматически подбирает подходящее цветовое пространство и уровень серого для входящего сигнала HDMI. • Ограниченный RGB: Использует ограниченный диапазон RGB 16–235. • Полный RGB: Использует весь диапазон RGB 0–255. • Ограниченный YUV: Использует ограниченный диапазон YUV 16–235. • Полный YUV: Использует весь диапазон YUV 0–255.

<p>Изм. разм. изображ.</p>	<p>Цифровое увеличение</p> <p>Увеличение или уменьшение размера проецируемого изображения. После отображения страницы Цифровое увеличение, нажимайте ZOOM+ (МАСШТАБ+)/ZOOM- (МАСШТАБ-) для уменьшения или увеличения изображения до нужного размера. Для перемещения по изображению воспользуйтесь стрелками перемещения (▲, ▼, ◀, ▶) на проекторе или на пульте ДУ.</p> <p></p> <p>Перемещение по изображению возможно только после его увеличения. Во время поиска деталей возможно дальнейшее увеличение изображения.</p>
	<p>Цифровое сжатие и сдвиг</p> <p>Сжатие и/или сдвиг проецируемого изображения.</p> <ol style="list-style-type: none"> 1. После отображения полосы настройки многократно нажимайте ◀/▶ для сужения или увеличения изображения до нужного размера. 2. Нажмите ОК для активации функции цифрового сдвига. 3. После активации цифрового сдвига нажмите кнопки со стрелками (▲, ▼, ◀, ▶) для сдвига изображения. 4. Для возврата к исходному размеру изображения нажмите кнопку ОК и удерживайте ее в течение 2 с. <p></p> <p>Сдвиг изображения возможен только после его сжатия.</p>
<p>Заполнение экрана</p>	<p>Физическое разрешение будет изменено в соответствии с выбором.</p> <ul style="list-style-type: none"> • 16:10: Физическое разрешение на странице Информация будет отображаться как 1280 × 800 для LW600ST/1920 × 1200 для LH600ST соответственно. Проецирование во всех форматах будет ограничено данным диапазоном. • 16:9: Физическое разрешение на странице Информация будет отображаться как 1280 × 720 для LW600ST/1920 × 1080 для LH600ST соответственно. Проецирование во всех форматах будет ограничено данным диапазоном. • 4:3: Физическое разрешение на странице Информация будет отображаться как 1024 × 768 для LW600ST/1440 × 1080 для LH600ST соответственно. Проецирование во всех форматах будет ограничено данным диапазоном. • 1:1: Физическое разрешение на странице Информация будет отображаться как 800 × 800 для LW600ST/1080 × 1080 для LH600ST соответственно. Проецирование во всех форматах будет ограничено данным диапазоном. <p></p> <ul style="list-style-type: none"> • При выборе 4:3, 16:9 или 1:1 для LW600ST, Формат будет зафиксирован в Авто. • При выборе 4:3, 16:10 или 1:1 для LH600ST, Формат будет зафиксирован в Авто.

<p>Цифр. сдвиг об-ва</p>	<p>Регулирует положение изображения по горизонтали. Для перемещения проецируемого изображения воспользуйтесь кнопками перемещения.</p>  <ul style="list-style-type: none"> • Данная функция недоступна, если в настройках по умолчанию выбрана функция Заполнение экрана. (LW600ST): 16:10 ; LH600ST: 16:9) • Как только значение Заполнение экрана будет отрегулировано, значение Цифр. сдвиг об-ва будет сброшено на «0». • Данная функция не доступна, если включена функция 3D.
<p>Режим Быстро (только LH600ST)</p>	<p>Снижает время отклика между источником и отображаемым изображением. Для оптимизации задержки, при активации Режим Быстро, Трапецеидальность/Формат возвращается на настройки по умолчанию.</p> <p>*Режим Быстро может быть включена только с параметрами ниже, принятыми в большинстве популярных игр:</p> <ul style="list-style-type: none"> - 1080p 60 Гц/120 Гц/240 Гц - 4K 60 Гц
<p>Сбросить параметр Отображение</p>	<p>Возвращает все настройки, выполненные для меню Дисплей, до заводских значений.</p>

Настр.



<p>Установка проектора</p>	<p>См. Выбор местоположения на стр. 12.</p>
<p>Автопоиск источника</p>	<p>Обеспечивает автоматический поиск сигнала источника проектором. Чтобы позволить проектору выполнить автоматический поиск источника изображения Wi-Fi, выберите HDMI+Wi-Fi.</p>
<p>Срок службы источника света</p>	<p>Показывает наработку источника освещения в часах.</p>

<p>Настройки рабочего режима</p>	<p>Таймер пустого экрана</p> <p>Установка таймера отображения пустого экрана после включения функции пустого экрана; по истечении указанного времени снова выводится изображение. Если установка продолжительности не соответствует требованиям, выберите Отключено. Независимо от того, включена ли функция Таймер пустого экрана, можно нажимать большинство кнопок на проекторе или на пульте ДУ, чтобы восстановить изображение.</p>
	<p>Напоминающее сообщение</p> <p>Настройка включения или отключение показа сообщений-напоминаний.</p>
	<p>Режим высокогорья</p> <p>При работе на высоте 1 501–3 000 м над уровнем моря и при температуре окружающей среды 0–30 °С рекомендуется использовать Режим высокогорья.</p> <p>Если используется «Режим высокогорья», возможно повышение уровня рабочего шума, связанное с увеличением оборотов вентилятора для обеспечения надлежащего охлаждения и функционирования системы.</p> <p>При эксплуатации проектора в других тяжелых условиях (отличных от вышеуказанных) возможно автоматическое отключение проектора для защиты от перегрева. В этом случае, следует переключить проектор в Режим высокогорья для предотвращения отключения. Однако это не означает, что данный проектор можно эксплуатировать абсолютно в любых жестких условиях окружающей среды.</p> <p></p> <p>Не используйте Режим высокогорья на высоте 0–1 500 м и при температуре окружающей среды 0–35 °С. Включение данного режима в подобных условиях приведет к переохлаждению проектора.</p>
	<p>Настройки Вкл./Выкл. питания</p> <ul style="list-style-type: none"> • Прямое включение питания: Обеспечивает автоматическое включение проектора после подачи питания по кабелю питания. • Вкл. при обнаруж. Сигнала: Отвечает за непосредственное включение проектора баз нажатия  ПИТАНИЕ или  ON (ВКЛ.), когда он находится в режиме ожидания, а также регистрирует сигнал HDMI с напряжением 5 В. • Автоотключение: При использовании данной функции происходит автоматическое выключение проектора, если отсутствует входной сигнал в течение заданного периода времени, во избежание сокращения срока службы источника света. • Таймер откл. пит.: Настройка таймера автоматического выключения.
<p>Настройки безопасн.</p>	<p>См. Защита паролем на стр. 23.</p>

Скорость передачи	Задаёт скорость передачи (бод), соответствующую параметрам компьютера, для подключения проектора с помощью кабеля RS-232 или загрузки микропрограммного обеспечения проектора. Эта функция может использоваться только квалифицированными специалистами по обслуживанию.
Эквалайзер HDMI	Регулирует настройки уровня эквалайзера для сигнала HDMI. Чем выше значение, тем сильнее уровень. Если проект оборудован более, чем одним разъемом HDMI, сперва выберите HDMI, затем отрегулируйте значение.
Выключатель питания USB	Выключает и включает подачу питания 5 В на «разъем типа А». Для активации данной функции нажмите Вкл. Если сенсорный блок PointWrite не используется, выберите Выкл. , чтобы избежать повреждений.
Сбросить настройки	Возвращает все настройки, выполненные для меню Настр. , до заводских значений.

Система

Язык	Выбор языка экранных меню (OSD).
Настройки реж. ожид.	<ul style="list-style-type: none"> • Режим ожид. <ul style="list-style-type: none"> • ECO: Проектор поддерживает режим ожидания с потреблением энергии ниже, чем 0,5 Вт. • Обычн.: Позволяет проектору обеспечивать функцию Транзитная передача звука в режиме ожидания.  <p>Когда проектор находится в режиме ожидания, питание на порт USB не подается.</p> <ul style="list-style-type: none"> • Транзитная передача звука: Проектор может воспроизводить звук в режиме ожидания и при правильном подключении соответствующих разъемов. Нажмите ◀/▶, чтобы выбрать источник для использования. Для рекомендаций по установлению соединения см. Подключение на стр. 18.
Настройки фона	<ul style="list-style-type: none"> • Фон: Задаёт фон для проектора. • Начальный экран: Выбор заставки при включении проектора.
Настройки меню	<ul style="list-style-type: none"> • Тип меню: Переключение на экранное меню Базовый. См. Порядок работы с меню на стр. 22. • Время вывода меню: Выбор времени отображения экранного меню после последнего нажатия кнопки.

<p>Настройки звука</p>	<ul style="list-style-type: none"> • Отключение звука: Временное отключение звука. • Громкость: Регулирует громкость звука. • Звук вкл./выкл. пит.: Включает и выключает звуковой сигнал при включении и выключении проектора.  <p>В данном случае изменить Звук вкл./выкл. пит. можно только путем установки значения Вкл. или Выкл.. Отключение звука или изменение уровня громкости не влияет на Звук вкл./выкл. пит..</p>
<p>Заводские настройки</p>	<p>Возврат к исходным заводским настройкам.</p>  <p>Сброс следующих настроек не производится: Трапецеидальность, Трапец. искаж. 2D, Установка проектора, Срок службы источника света, Режим высокогорья, Настройки безопасн., Скорость передачи, Эквалайзер HDMI, Цифровое сжатие и сдвиг, Цифр. сдвиг об-ва, Заполнение экрана.</p>
<p>Сбросить параметр Система</p>	<p>Возвращает все настройки, выполненные для меню Система, до заводских значений.</p>

Информация

<p>Информация</p>	<ul style="list-style-type: none"> • Физическое разрешение: Отображает физическое разрешение проектора. • Обнаруженное разрешение: Показывает физическое разрешение входного сигнала. • Источник: Показывает текущий источник сигнала. • Режим изображения: Показывает режим, выбранный в меню Изображение. • Режим освещения: Показывает режим, выбранный в меню Настройки света. • Формат 3D: Показывает текущий режим 3D. • Система цвета: Показывает входной формат системы. • Срок службы источника света: Отображает наработку источника света в часах. • Версия микропрограммы: Показывает версию микропрограммы проектора. • Сервисный код: Показывает серийный номер проектора.
--------------------------	--

Обслуживание

Уход за проектором

Чистка объектива

В случае появления на поверхности объектива пыли или грязи выполните чистку. Перед очисткой объектива обязательно выключите проектор и дайте ему полностью остыть.

- Для очистки от пыли используйте сжатый воздух.
- В случае появления грязи или пятен очистите поверхность с помощью бумаги для чистки объектива или аккуратно протрите мягкой тканью, пропитанной чистящим средством для объектива.
- Никогда не используйте абразивные материалы, щелочные или кислотные очистители, абразивную пасту или такие летучие растворители как спирт, бензин или инсектициды. Использование таких материалов или продолжительный контакт с резиной или винилом может привести к повреждению поверхности проектора и материала корпуса.

Чистка корпуса проектора

Перед очисткой корпуса необходимо выключить проектор, следуя процедуре отключения, описанной в разделе [Выключение проектора на стр. 25](#), и вынуть штепсельную вилку из розетки.

- Для удаления грязи или пыли протрите корпус мягкой тканью без пуха.
- Для очистки от присохшей грязи или пятен смочите мягкую ткань водой или нейтральным (рН) растворителем. Затем протрите корпус.



Запрещается использовать воск, спирт, бензин, растворитель и другие химические моющие средства. Это может привести к повреждению корпуса.

Хранение проектора

При необходимости длительного хранения проектора соблюдайте следующие правила:

- Убедитесь, что температура и влажность в месте хранения соответствуют рекомендациям для данного проектора. Информацию о диапазоне температур можно найти в разделе [Технические характеристики на стр. 49](#) или получить у поставщика.
- Уберите ножки регулятора наклона.
- Извлеките элементы питания из пульта ДУ.
- Упакуйте проектор в оригинальную или аналогичную упаковку.

Транспортировка проектора

Рекомендуется осуществлять транспортировку проектора в оригинальной заводской или аналогичной упаковке.

Информация об источнике света

Данные о времени работы света

Во время работы проектора продолжительность наработки источника света (в часах) автоматически рассчитывается с помощью встроенного таймера. Расчет эквивалентного света в часах производится следующим образом:

1. Срок службы источника света = $(x+y+z)$ часов, если
Время работы в режиме **Обычн.** = x часов
Время работы в режиме **ECO** = y часов
Время работы в режиме **SmartEco** = z часов
2. Эквивалентный ресурс источника света = α часов

$$\alpha = \frac{A'}{X} \times x + \frac{A'}{Y} \times y + \frac{A'}{Z} \times z, \text{ если}$$

X = спецификация срока службы источника света в режиме **Обычн.**

Y = спецификация источника света в режиме **ECO**

Z = спецификация источника света в режиме **SmartEco**

«А» является наибольшим сроком службы из X, Y, Z .



Время работы источника света в каждом из режимов показано в меню OSD:

- Время складывается и округляется до целого числа в **часах**.
- Если время составляет менее 1 часа, отображается 0.



В случае подсчета **Эквивалентный ресурс источника света** вручную, результат может отличаться от значения, отображаемого в меню OSD, поскольку система проектора рассчитывает время работы каждого режима в «минутах», а затем округляет полученное значение до целых часов и отображает его в экранном меню OSD.

Для получения данных о времени работы источника освещения (в часах):

1. Перейдите в меню **Дополнительные – Настр.** > **Срок службы источника света** и нажмите **ОК**.
2. На экране появится информация **Срок службы источника света**.

Сведения о времени наработки источника освещения можно также найти в меню **Информация**.

Продление срока службы источника света

- Настройка **режима источника света**

Перейдите в меню **Дополнительные – Изображение** > **Дополнительные настройки цвета** > **Режим источника света** и выберите соответствующую мощность источника света из предложенных режимов.

Установка проектора в режим **ECO** или **SmartEco** продлевает срок службы источника света.

Режим освещения	Описание
Обычн.	Дает полную мощность источника освещения
ECO	Снижает яркость, чтобы увеличить срок службы источника освещения и уменьшает шум вентилятора
SmartEco	Автоматически регулирует мощность источника света в зависимости от яркости воспроизводимого материала с одновременной оптимизацией качества изображения

• Настройка **Автоотключение**

При использовании данной функции происходит автоматическое выключение проектора при отсутствии входного сигнала в течение заданного периода времени во избежание сокращения срока службы источника освещения.

Чтобы настроить **Автоотключение**, перейдите в меню **Дополнительные – Настр. > Настройки рабочего режима > Настройки Вкл./Выкл. питания > Автоотключение** и нажмите ◀/▶.

Индикаторы

Световой индикатор			Состояние и описание
POWER ◦	TEMP ◦	LIGHT ◦	
Индикация питания			
			Режим ожидания
			Включение питания
			Нормальная работа
			Обычное охлаждение при выключении питания
			Загрузить
			Отмена передачи данных, аномальное отключение преобразователя масштаба
Индикация приработки			
			Режим приработки включен
			Режим приработки выключен
События с освещением			
			Ошибка освещения в обычном режиме работы
Индикация температуры			
			Ошибка вентилятора 1 (скорость вращения вентилятора не соответствует требуемой скорости)
			Ошибка вентилятора 2 (скорость вращения вентилятора не соответствует требуемой скорости)
			Ошибка вентилятора 3 (скорость вращения вентилятора не соответствует требуемой скорости)
			Ошибка температуры 1 (превышение предельной температуры)

	: Выкл.	: Оранжевый вкл. : Мигание оранжевым цветом	: Зеленый вкл. : Мигание зеленым цветом	: Красный вкл. : Мигание красным цветом
--	---------	--	--	--

Поиск и устранение неисправностей

? Проектор не включается.

Причина	Способ устранения
Отсутствует питание от сети.	Подключите кабель питания к разъему переменного тока на проекторе и вставьте вилку в электрическую розетку. Если розетка оснащена выключателем, убедитесь, что он замкнут.
Попытка включения проектора во время охлаждения.	Дождитесь окончания процесса охлаждения.

? Отсутствует изображение

Причина	Способ устранения
Источник видеосигнала не включен или подключен неверно.	Включите источник видеосигнала и проверьте подключение сигнального кабеля.
Неправильное подключение проектора к источнику входного сигнала.	Проверьте подключение.
Неверно выбран входной сигнал.	Выберите правильный входной сигнал нажатием кнопки SOURCE (ИСТОЧНИК) .

? Размытое изображение

Причина	Способ устранения
Неправильно сфокусирован объектив проектора.	Настройте фокус объектива регулятором фокуса.
Неправильное взаимное расположение проектора и экрана.	Отрегулируйте угол и направление проецирования, а также высоту, при необходимости.
Крышка объектива закрыта.	Откройте крышку объектива.

? Искажение изображение

Причина	Способ устранения
Изображение искажено.	<ul style="list-style-type: none">Убедитесь, что кабель источника видеосигнала правильно подключен, а источник видеосигнала включен.Убедитесь, что впускные и выпускные вентиляционные отверстия не закрыты.

? Не работает пульт ДУ.

Причина	Способ устранения
Разряжены элементы питания.	Замените элементы питания.
Между пультом ДУ и проектором имеется препятствие.	Уберите препятствие.
Вы находитесь далеко от проектора.	Займите положение на расстоянии в пределах 8 метров (26 футов) от проектора.

? Неправильно указан пароль.

Причина	Способ устранения
Вы забыли пароль.	См. Процедура восстановления пароля на стр. 24.

Технические характеристики

Характеристики проектора



Все характеристики могут быть изменены без уведомления.

Оптические характеристики

Разрешение

LW600ST: 1280 x 800 WXGA

LN600ST: 1920 x 1080 1080p

Система дисплея

Однокристалльное цифровое микрозеркальное устройство (DMD)

Объектив

F = 2,6 ~ 2,78, f = 10,2 ~ 12,24 мм

Источник света

Светодиод

Электрические характеристики

Питание

100–240 В, 3,2 А, 50–60 Гц перем. тока (автомат)

Энергопотребление

250 Вт (макс.); < 0,5 Вт (в режиме ожидания)

Механические характеристики

Масса

2,65 кг ± 200 г (5,84 фунта ± 0,44 фунта)

Выходы

Динамик

10 Вт x1

Выход аудиосигнала

Разъем аудио ПК x 1

Управление

USB

Источник питания Type-A 5 В/1,5 А x 1

Источник питания Type-A 5 В/1 А x 1 для адаптера WiFi

Управление через последовательный порт RS-232

9 контактов x 1

ИК-приемник x 2

Входы

Вход видеосигнала

Вход сигнала SD/HDTV

Цифровой – HDMI x 2

Требования к окружающей среде

Рабочая температура

0–40 °С на уровне моря

Относительная влажность при эксплуатации
10 %–90 % (при отсутствии конденсации)

Высота над уровнем моря при эксплуатации
0–1500 м при температуре 0–35 °С

1501–3000 м при температуре 0–30 °С
(при включенном режиме высокогорья)

Температура хранения

-20–60 °С на уровне моря

Влажность хранения

Отн. влаж. 10–90 % (при отсутствии конденсации)

Высота хранения

30 °С при 0–12 200 м выше уровня моря

Транспортировка

Рекомендуется использовать оригинальную или эквивалентную упаковку

Ремонт

Перейдите по указанному ниже сайту в интернете и выберите страну для поиска сервисного центра.

<http://www.benq.com/welcome>

Габаритные размеры

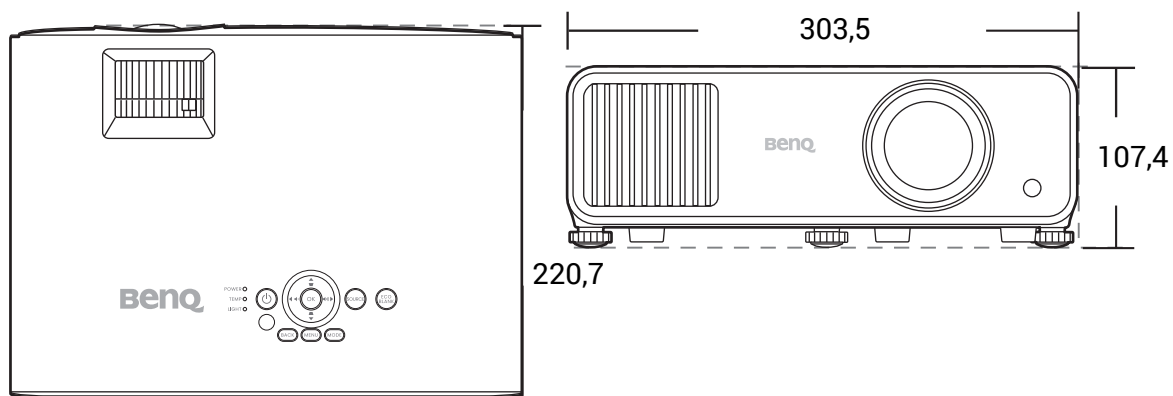

Единицы измерения: мм

Таблица синхронизации

Поддерживается синхронизация для входа HDMI (HDCP)

• Синхронизация с ПК

Разрешение	Режим	Частота по вертикали (Гц)	Частота по горизонтали (кГц)	Частота пикселей (МГц)	Поддерживаемый формат 3D		
					Чередов. кадров	Верт. стереопара	Гор. стереопара
640 x 480	VGA_60	59,940	31,469	25,175	Поддерживается	Поддерживается	Поддерживается
	VGA_72	72,809	37,861	31,500			
	VGA_75	75,000	37,500	31,500			
	VGA_85	85,008	43,269	36,000			
720 x 400	720 x 400_70	70,087	31,469	28,3221			
800 x 600	SVGA_60	60,317	37,879	40,000	Поддерживается	Поддерживается	Поддерживается
	SVGA_72	72,188	48,077	50,000			
	SVGA_75	75,000	46,875	49,500			
	SVGA_85	85,061	53,674	56,250			
	SVGA_120 (снижение помех)	119,854	77,425	83,000	Поддерживается		
1024 x 768	XGA_60	60,004	48,363	65,000	Поддерживается	Поддерживается	Поддерживается
	XGA_70	70,069	56,476	75,000			
	XGA_75	75,029	60,023	78,750			
	XGA_85	84,997	68,667	94,500			
	XGA_120 (снижение помех)	119,989	97,551	115,5	Поддерживается		
1152 x 864	1152 x 864_75	75	67,5	108			
1024 x 576 при 60 Гц	Синхронизация BenQ и портативного компьютера	60,00	35,820	46,996			
1024 x 600 при 65 Гц	Синхронизация BenQ и портативного компьютера	64,995	41,467	51,419			
1280 x 720	1280 x 720_60	60	45,000	74,250	Поддерживается	Поддерживается	Поддерживается
1280 x 768	1280 x 768_60	59,870	47,776	79,5	Поддерживается	Поддерживается	Поддерживается
1280 x 800	WXGA_60	59,810	49,702	83,500	Поддерживается	Поддерживается	Поддерживается
	WXGA_75	74,934	62,795	106,500			
	WXGA_85	84,880	71,554	122,500			
	WXGA_120 (снижение помех)	119,909	101,563	146,25	Поддерживается		
1280 x 1024	SXGA_60	60,020	63,981	108,000		Поддерживается	Поддерживается
	SXGA_75	75,025	79,976	135,000			
	SXGA_85	85,024	91,146	157,500			
1280 x 960	1280 x 960_60	60,000	60,000	108		Поддерживается	Поддерживается
	1280 x 960_85	85,002	85,938	148,500			
1360 x 768	1360 x 768_60	60,015	47,712	85,500		Поддерживается	Поддерживается
1440 x 900	WXGA+_60	59,887	55,935	106,500		Поддерживается	Поддерживается
1400 x 1050	SXGA+_60	59,978	65,317	121,750		Поддерживается	Поддерживается
1600 x 1200	UXGA	60,000	75,000	162,000		Поддерживается	
1680 x 1050	1680 x 1050_60	59,954	65,290	146,250		Поддерживается	Поддерживается
640 x 480 при 67 Гц	MAC13	66,667	35,000	30,240			
832 x 624 при 75 Гц	MAC16	74,546	49,722	57,280			
1024 x 768 при 75 Гц	MAC19	75,020	60,241	80,000			
1152 x 870 при 75 Гц	MAC21	75,06	68,68	100,00			
1920 x 1080 при 60 Гц	1920 x 1080_60	60	67,5	148,5	Поддерживается	Поддерживается	Поддерживается
1920 x 1200 при 60 Гц	1920 x 1200_60 (снижение помех)	59,950	74,038	154,0000	Поддерживается	Поддерживается	Поддерживается



Режимы, приведенные выше, могут не поддерживаться вследствие ограничений файла EDID или графической карты VGA. Возможно, некоторые режимы будет невозможно выбрать.

• Синхронизации видео

Синхронизация	Разрешение	Частота по вертикали (Гц)	Частота по горизонтали (кГц)	Частота пикселей (МГц)	Поддерживаемый формат 3D			
					Чередов. кадров	Упаковка кадров	Верт. стереопара	Гор. стереопара
480i	720 (1440) x 480	59,94	15,73	27	Поддерживается			
480p	720 x 480	59,94	31,47	27	Поддерживается			
576i	720 (1440) x 576	50	15,63	27				
576p	720 x 576	50	31,25	27				
720/50p	1280 x 720	50	37,5	74,25		Поддерживается	Поддерживается	Поддерживается
720/60p	1280 x 720	60	45,00	74,25	Поддерживается	Поддерживается	Поддерживается	Поддерживается
1080/24P	1920 x 1080	24	27	74,25		Поддерживается	Поддерживается	Поддерживается
1080/25P	1920 x 1080	25	28,13	74,25				
1080/30P	1920 x 1080	30	33,75	74,25				
1080/50i	1920 x 1080	50	28,13	74,25				Поддерживается
1080/60i	1920 x 1080	60	33,75	74,25				Поддерживается
1080/50P	1920 x 1080	50	56,25	148,5			Поддерживается	Поддерживается
1080/60P	1920 x 1080	60	67,5	148,5	Поддерживается		Поддерживается	Поддерживается

Команды RS232

LW600ST

Функция	Тип	Эксплуатация	ASCII
Питание	Запись	Включение питания	<CR>*pow=on#<CR>
	Запись	Отключение питания	<CR>*pow=off#<CR>
	Чтение	Состояние питания	<CR>*pow=?#<CR>
Выбор источника	Запись	HDMI (MHL)	<CR>*sour=hdmi#<CR>
	Запись	HDMI 2 (MHL2)	<CR>*sour=hdmi2#<CR>
	Запись	Беспроводной дисплей	<CR>*sour=wireless#<CR>
	Чтение	Текущий источник	<CR>*sour=?#<CR>
Управление звуком	Запись	Отключение звука	<CR>*mute=on#<CR>
	Запись	Включение звука	<CR>*mute=off#<CR>
	Чтение	Состояние отключения звука	<CR>*mute=?#<CR>
	Запись	Громкость +	<CR>*vol=+#<CR>
	Запись	Громкость -	<CR>*vol=-#<CR>
	Запись	Уровень громкости для пользователя	<CR>*vol=value#<CR>
	Чтение	Состояние громкости	<CR>*vol=?#<CR>
Выбор источника звука	Запись	Транзитная передача звука выкл.	<CR>*audiosour=off#<CR>
	Запись	Аудио-HDMI	<CR>*audiosour=hdmi#<CR>
	Запись	Аудио-HDMI2	<CR>*audiosour=hdmi2#<CR>
	Чтение	Состояние передачи звука	<CR>*audiosour=?#<CR>
Режим изображения	Запись	Презентация	<CR>*appmod=preset#<CR>
	Запись	sRGB	<CR>*appmod=srgb#<CR>
	Запись	Ярко	<CR>*appmod=bright#<CR>
	Запись	Видео	<CR>*appmod=video#<CR>
	Запись	Гольф	<CR>*appmod=golf#<CR>
	Запись	Пользовательский 1	<CR>*appmod=user1#<CR>
	Запись	Пользовательский 2	<CR>*appmod=user2#<CR>
	Чтение	Режим изображения	<CR>*appmod=?#<CR>
Настройка изображения	Запись	Контрастность +	<CR>*con=+#<CR>
	Запись	Контрастность -	<CR>*con=-#<CR>
	Запись	Установка значения контрастности	<CR>*con=value#<CR>
	Чтение	Значение контрастности	<CR>*con=?#<CR>
	Запись	Яркость +	<CR>*bri=+#<CR>
	Запись	Яркость -	<CR>*bri=-#<CR>
	Запись	Установка значения яркости	<CR>*bri=value#<CR>
	Чтение	Значение яркости	<CR>*bri=?#<CR>
	Запись	Цвет +	<CR>*color=+#<CR>
	Запись	Цвет -	<CR>*color=-#<CR>
	Запись	Установка значения цвета	<CR>*color=value#<CR>
	Чтение	Значение цвета	<CR>*color=?#<CR>
	Запись	Резкость +	<CR>*sharp=+#<CR>
	Запись	Резкость -	<CR>*sharp=-#<CR>
	Запись	Установка значения резкости	<CR>*sharp=value#<CR>
	Чтение	Значение резкости	<CR>*sharp=?#<CR>

Функция	Тип	Эксплуатация	ASCII
Настройка изображения	Запись	Цветовая температура — теплый	<CR>*ct=warm#<CR>
	Запись	Цветовая температура — обычный	<CR>*ct=normal#<CR>
	Запись	Цветовая температура — холодный	<CR>*ct=cool#<CR>
	Запись	Цветовая температура — без коррекции	<CR>*ct=native#<CR>
	Чтение	Состояние температуры цвета	<CR>*ct=?#<CR>
	Запись	Формат 4:3	<CR>*asp=4:3#<CR>
	Запись	Формат 16:9	<CR>*asp=16:9#<CR>
	Запись	Формат 16:10	<CR>*asp=16:10#<CR>
	Запись	Автоматический формат	<CR>*asp=AUTO#<CR>
	Запись	Реальный формат	<CR>*asp=REAL#<CR>
	Чтение	Состояние формата	<CR>*asp=?#<CR>
	Запись	Кор. верт. трапец. искаж. +	<CR>*vkeystone=+#<CR>
	Запись	Кор. верт. трапец. искаж. -	<CR>*vkeystone=-#<CR>
	Чтение	Значение кор. верт. трапец. искаж.	<CR>*vkeystone=?#<CR>
	Запись	Кор. горизонт. трапец. искаж. +	<CR>*hkeystone=+#<CR>
	Запись	Кор. горизонт. трапец. искаж. -	<CR>*hkeystone=-#<CR>
	Чтение	Значение кор. горизонт. трапец. искаж.	<CR>*hkeystone=?#<CR>
	Запись	4 угла, верхний левый X, уменьшение	<CR>*cornerfittlx=-#<CR>
	Запись	4 угла, верхний левый X, увеличение	<CR>*cornerfittlx=+#<CR>
	Чтение	4 угла, верхний левый X, состояние	<CR>*cornerfittlx=?#<CR>
	Запись	4 угла, верхний левый Y, уменьшение	<CR>*cornerfittly=-#<CR>
	Запись	4 угла, верхний левый Y, увеличение	<CR>*cornerfittly=+#<CR>
	Чтение	4 угла, верхний левый Y, состояние	<CR>*cornerfittly=?#<CR>
	Запись	4 угла, верхний правый X, уменьшение	<CR>*cornerfitrX=-#<CR>
	Запись	4 угла, верхний правый X, увеличение	<CR>*cornerfitrX=+#<CR>
	Чтение	4 угла, верхний правый X, состояние	<CR>*cornerfitrX=?#<CR>
	Запись	4 угла, верхний правый Y, уменьшение	<CR>*cornerfitrY=-#<CR>
	Запись	4 угла, верхний правый Y, увеличение	<CR>*cornerfitrY=+#<CR>
	Чтение	4 угла, верхний правый Y, состояние	<CR>*cornerfitrY=?#<CR>
	Запись	4 угла, нижний левый X, уменьшение	<CR>*cornerfitblx=-#<CR>
	Запись	4 угла, нижний левый X, увеличение	<CR>*cornerfitblx=+#<CR>
	Чтение	4 угла, нижний левый X, состояние	<CR>*cornerfitblx=?#<CR>
	Запись	4 угла, нижний левый Y, уменьшение	<CR>*cornerfitbly=-#<CR>
	Запись	4 угла, нижний левый Y, увеличение	<CR>*cornerfitbly=+#<CR>
	Чтение	4 угла, нижний левый Y, состояние	<CR>*cornerfitbly=?#<CR>
	Запись	4 угла, нижний правый X, уменьшение	<CR>*cornerfitbrX=-#<CR>
	Запись	4 угла, нижний правый X, увеличение	<CR>*cornerfitbrX=+#<CR>
	Чтение	4 угла, нижний правый X, состояние	<CR>*cornerfitbrX=?#<CR>
	Запись	4 угла, нижний правый Y, уменьшение	<CR>*cornerfitbrY=-#<CR>
	Запись	4 угла, нижний правый Y, увеличение	<CR>*cornerfitbrY=+#<CR>
Чтение	4 угла, нижний правый Y, состояние	<CR>*cornerfitbrY=?#<CR>	
Запись	Цифровое увеличение	<CR>*zoomI#<CR>	
Запись	Цифровое уменьшение	<CR>*zoomO#<CR>	
Запись	Сброс настроек изображения	<CR>*rstpicsetting#<CR>	

Функция	Тип	Эксплуатация	ASCII
Настройки рабочего режима	Запись	Положение проектора — спереди на столе	<CR>*pp=FT#<CR>
	Запись	Положение проектора — сзади на столе	<CR>*pp=RE#<CR>
	Запись	Положение проектора — сзади на потолке	<CR>*pp=RC#<CR>
	Запись	Положение проектора — спереди на потолке	<CR>*pp=FC#<CR>
	Чтение	Состояние положения проектора	<CR>*pp=?#<CR>
	Запись	Быстрый автопоиск	<CR>*QAS=on#<CR>
	Запись	Быстрый автопоиск	<CR>*QAS=off#<CR>
	Чтение	Состояние быстрого автопоиска	<CR>*QAS=?#<CR>
	Запись	Прямое включение питания — вкл.	<CR>*directpower=on#<CR>
	Запись	Прямое включение питания — выкл.	<CR>*directpower=off#<CR>
	Чтение	Состояние прямого включения питания	<CR>*directpower=?#<CR>
	Запись	9600	<CR>*baud=9600#<CR>
	Скорость передачи	Запись	14400
Запись		19200	<CR>*baud=19200#<CR>
Запись		38400	<CR>*baud=38400#<CR>
Запись		57600	<CR>*baud=57600#<CR>
Запись		115200	<CR>*baud=115200#<CR>
Чтение		Текущая скорость прд. (бод)	<CR>*baud=?#<CR>
Управление лампой	Чтение	Лампа	<CR>*ltim=?#<CR>
	Запись	Режим Обычный	<CR>*lampm=lnor#<CR>
	Запись	Режим Eco	<CR>*lampm=eco#<CR>
	Запись	Режим SmartEco	<CR>*lampm=seco#<CR>
	Чтение	Состояние режима лампы	<CR>*lampm=?#<CR>

Функция	Тип	Эксплуатация	ASCII	
Разное	Чтение	Наименование модели	<CR>*modelName=?#<CR>	
	Чтение	Версия микропрограммы системы	<CR>*sysfwversion=?#<CR>	
	Чтение	Версия микропрограммы MCU	<CR>*mcfwversion=?#<CR>	
	Запись	Включение пустого экрана	<CR>*blank=on#<CR>	
	Запись	Отключение пустого экрана	<CR>*blank=off#<CR>	
	Чтение	Состояние пустого экрана	<CR>*blank=?#<CR>	
	Запись	Включение стоп-кадра	<CR>*freeze=on#<CR>	
	Запись	Отключение стоп-кадра	<CR>*freeze=off#<CR>	
	Чтение	Состояние стоп-кадра	<CR>*freeze=?#<CR>	
	Запись	Включение меню	<CR>*menu=on#<CR>	
	Запись	Выключение меню	<CR>*menu=off#<CR>	
	Чтение	Состояние меню	<CR>*menu=?#<CR>	
	Запись	Вверх	<CR>*up#<CR>	
	Запись	Вниз	<CR>*down#<CR>	
	Запись	Вправо	<CR>*right#<CR>	
	Запись	Влево	<CR>*left#<CR>	
	Запись	Ввод	<CR>*enter#<CR>	
	Запись	Назад	<CR>*back#<CR>	
	Разное	Запись	Меню источника вкл.	<CR>*sourmenu=on#<CR>
		Запись	Меню источника выкл.	<CR>*sourmenu=off#<CR>
Чтение		Состояние меню источника	<CR>*sourmenu=?#<CR>	
Запись		Выкл. функции «Синхр. 3D»	<CR>*3d=off#<CR>	
Запись		3D авто	<CR>*3d=auto#<CR>	
Запись		3D синх. верх./нижн.	<CR>*3d=tb#<CR>	
Запись		3D синх. черед. кадров	<CR>*3d=fs#<CR>	
Запись		3D упаковка кадров	<CR>*3d=fp#<CR>	
Запись		3D горизонтальная стереопара	<CR>*3d=sbs#<CR>	
Запись		3D инвертер отключен	<CR>*3d=da#<CR>	
Запись		3D инв.	<CR>*3d=iv#<CR>	
Чтение		Статус синхр. 3D	<CR>*3d=?#<CR>	
Запись		Режим большой высоты, вкл.	<CR>*Highaltitude=on#<CR>	
Запись	Режим большой высоты, выкл.	<CR>*Highaltitude=off#<CR>		
Чтение	Состояние режима большой высоты	<CR>*Highaltitude=?#<CR>		

Функция	Тип	Эксплуатация	ASCII
Калибровка цветов (только для тех. обслуживания)	Запись	Оттенок +	<CR>*tint=+#<CR>
	Запись	Оттенок -	<CR>*tint=-#<CR>
	Запись	Установка значения оттенка	<CR>*tint=value#<CR>
	Чтение	Получение значения оттенка	<CR>*tint=?#<CR>
	Запись	Установка значения гаммы BenQ	<CR>*gamma=value#<CR>
	Чтение	Состояние значения гаммы	<CR>*gamma=?#<CR>
	Запись	Усил. кр. +	<CR>*RGain=+#<CR>
	Запись	Усил. кр. -	<CR>*RGain=-#<CR>
	Запись	Установка значения усил. кр.	<CR>*RGain=value#<CR>
	Чтение	Чтение значения усил. кр.	<CR>*RGain=?#<CR>
	Запись	Усил. зел. +	<CR>*GGain=+#<CR>
	Запись	Усил. зел. -	<CR>*GGain=-#<CR>
	Запись	Установка значения усил. зел.	<CR>*GGain=value#<CR>
	Чтение	Чтение значения усил. зел.	<CR>*GGain=?#<CR>
	Запись	Усил. син. +	<CR>*BGain=+#<CR>
	Запись	Усил. син. -	<CR>*BGain=-#<CR>
	Запись	Установка значения усил. син.	<CR>*BGain=value#<CR>
	Чтение	Чтение значения усил. син.	<CR>*BGain=?#<CR>
	Запись	Смещ. кр. +	<CR>*ROffset=+#<CR>
	Запись	Смещ. кр. -	<CR>*ROffset=-#<CR>
	Запись	Установка значения смещ. кр.	<CR>*ROffset=value#<CR>
	Чтение	Чтение значения смещ. кр.	<CR>*ROffset=?#<CR>
	Запись	Смещ. зел. +	<CR>*GOffset=+#<CR>
	Запись	Смещ. зел. -	<CR>*GOffset=-#<CR>
	Запись	Установка значения смещ. зел.	<CR>*GOffset=value#<CR>
	Чтение	Чтение значения смещ. зел.	<CR>*GOffset=?#<CR>
	Запись	Смещ. син. +	<CR>*BOffset=+#<CR>
	Запись	Смещ. син. -	<CR>*BOffset=-#<CR>
	Запись	Установка значения смещ. син.	<CR>*BOffset=value#<CR>
	Чтение	чтение значения смещ. син.	<CR>*BOffset=?#<CR>
	Запись	Основной цвет	<CR>*primcr=value#<CR>
	Чтение	Состояние основного цвета	<CR>*primcr=?#<CR>
	Запись	Оттенок +	<CR>*hue=+#<CR>
Запись	Оттенок -	<CR>*hue=-#<CR>	
Калибровка цветов (только для тех. обслуживания)	Запись	Установка значения оттенка	<CR>*hue=value#<CR>
	Чтение	Чтение значения оттенка	<CR>*hue=?#<CR>
	Запись	Насыщенность +	<CR>*saturation =+#<CR>
	Запись	Насыщенность -	<CR>*saturation =-#<CR>
	Запись	Установка значения насыщенности	<CR>*saturation =value#<CR>
	Чтение	Чтение значения насыщенности	<CR>*saturation =?#<CR>
	Запись	Усиление +	<CR>*gain=+#<CR>
	Запись	Усиление -	<CR>*gain=-#<CR>
	Запись	Установка значения усиления	<CR>*gain=value#<CR>
	Чтение	Чтение значения усиления	<CR>*gain=?#<CR>

Функция	Тип	Эксплуатация	ASCII
Обслуживание (Только для тех. обслуживания)	Запись	Вкл. реж. обл. для отчета об ошибке	<CR>*error=enable#<CR>
	Чтение	Отчет о коде ошибки	<CR>*error=report#<CR>
	Чтение	Скорость вращения вентилятора 1	<CR>*fan1=?#<CR>
	Чтение	Скорость вращения вентилятора 2	<CR>*fan2=?#<CR>
	Чтение	Скорость вращения вентилятора 3	<CR>*fan3=?#<CR>
	Чтение	Температура 1	<CR>*tmp1=?#<CR>
	Чтение	Индикатор	<CR>*led=?#<CR>

LH600ST

Функция	Тип	Эксплуатация	ASCII
Питание	Запись	Включение питания	<CR>*pow=on#<CR>
	Запись	Отключение питания	<CR>*pow=off#<CR>
	Чтение	Состояние питания	<CR>*pow=?#<CR>
Выбор источника	Запись	HDMI (MHL)	<CR>*sour=hdmi#<CR>
	Запись	HDMI 2 (MHL2)	<CR>*sour=hdmi2#<CR>
	Запись	Беспроводной дисплей	<CR>*sour=wireless#<CR>
	Чтение	Текущий источник	<CR>*sour=?#<CR>
Управление звуком	Запись	Отключение звука	<CR>*mute=on#<CR>
	Запись	Включение звука	<CR>*mute=off#<CR>
	Чтение	Состояние отключения звука	<CR>*mute=?#<CR>
	Запись	Громкость +	<CR>*vol=+#<CR>
	Запись	Громкость -	<CR>*vol=#<CR>
	Запись	Уровень громкости для пользователя	<CR>*vol=value#<CR>
	Чтение	Состояние громкости	<CR>*vol=?#<CR>
Выбор источника звука	Запись	Транзитная передача звука выкл.	<CR>*audiosour=off#<CR>
	Запись	Аудио-HDMI	<CR>*audiosour=hdmi#<CR>
	Запись	Аудио-HDMI2	<CR>*audiosour=hdmi2#<CR>
	Чтение	Состояние передачи звука	<CR>*audiosour=?#<CR>
Режим изображения	Запись	Презентация	<CR>*appmod=preset#<CR>
	Запись	sRGB	<CR>*appmod=srgb#<CR>
	Запись	Ярко	<CR>*appmod=bright#<CR>
	Запись	Видео	<CR>*appmod=video#<CR>
	Запись	Гольф	<CR>*appmod=golf#<CR>
	Запись	Пользовательский 1	<CR>*appmod=user1#<CR>
	Запись	Пользовательский 2	<CR>*appmod=user2#<CR>
	Чтение	Режим изображения	<CR>*appmod=?#<CR>

Функция	Тип	Эксплуатация	ASCII
Настройка изображения	Запись	Контрастность +	<CR>*con=+#<CR>
	Запись	Контрастность -	<CR>*con=-#<CR>
	Запись	Установка значения контрастности	<CR>*con=value#<CR>
	Чтение	Значение контрастности	<CR>*con=?#<CR>
	Запись	Яркость +	<CR>*bri=+#<CR>
	Запись	Яркость -	<CR>*bri=-#<CR>
	Запись	Установка значения яркости	<CR>*bri=value#<CR>
	Чтение	Значение яркости	<CR>*bri=?#<CR>
	Запись	Цвет +	<CR>*color=+#<CR>
	Запись	Цвет -	<CR>*color=-#<CR>
	Запись	Установка значения цвета	<CR>*color=value#<CR>
	Чтение	Значение цвета	<CR>*color=?#<CR>
	Запись	Резкость +	<CR>*sharp=+#<CR>
	Запись	Резкость -	<CR>*sharp=-#<CR>
	Запись	Установка значения резкости	<CR>*sharp=value#<CR>
	Чтение	Значение резкости	<CR>*sharp=?#<CR>
	Запись	Цветовая температура — теплый	<CR>*ct=warm#<CR>
	Запись	Цветовая температура — обычный	<CR>*ct=normal#<CR>
	Запись	Цветовая температура — холодный	<CR>*ct=cool#<CR>
	Запись	Цветовая температура — без коррекции	<CR>*ct=native#<CR>
	Чтение	Состояние температуры цвета	<CR>*ct=?#<CR>
	Запись	Формат 4:3	<CR>*asp=4:3#<CR>
	Запись	Формат 16:9	<CR>*asp=16:9#<CR>
	Запись	Формат 16:10	<CR>*asp=16:10#<CR>
	Запись	Автоматический формат	<CR>*asp=AUTO#<CR>
	Запись	Реальный формат	<CR>*asp=REAL#<CR>
	Чтение	Состояние формата	<CR>*asp=?#<CR>
	Запись	Кор. верт. трапец. искаж. +	<CR>*vkeystone=+#<CR>
	Запись	Кор. верт. трапец. искаж. -	<CR>*vkeystone=-#<CR>
	Чтение	Значение кор. верт. трапец. искаж.	<CR>*vkeystone=?#<CR>
	Запись	Кор. горизонт. трапец. искаж. +	<CR>*hkeystone=+#<CR>
	Запись	Кор. горизонт. трапец. искаж. -	<CR>*hkeystone=-#<CR>
	Чтение	Значение кор. горизонт. трапец. искаж.	<CR>*hkeystone=?#<CR>
	Запись	4 угла, верхний левый X, уменьшение	<CR>*cornerfittlx=-#<CR>
	Запись	4 угла, верхний левый X, увеличение	<CR>*cornerfittlx=+#<CR>
	Чтение	4 угла, верхний левый X, состояние	<CR>*cornerfittlx=?#<CR>
	Запись	4 угла, верхний левый Y, уменьшение	<CR>*cornerfittly=-#<CR>
	Запись	4 угла, верхний левый Y, увеличение	<CR>*cornerfittly=+#<CR>
	Чтение	4 угла, верхний левый Y, состояние	<CR>*cornerfittly=?#<CR>
	Запись	4 угла, верхний правый X, уменьшение	<CR>*cornerfittrx=-#<CR>
	Запись	4 угла, верхний правый X, увеличение	<CR>*cornerfittrx=+#<CR>
	Чтение	4 угла, верхний правый X, состояние	<CR>*cornerfittrx=?#<CR>
Запись	4 угла, верхний правый Y, уменьшение	<CR>*cornerfittry=-#<CR>	
Запись	4 угла, верхний правый Y, увеличение	<CR>*cornerfittry=+#<CR>	
Чтение	4 угла, верхний правый Y, состояние	<CR>*cornerfittry=?#<CR>	

Функция	Тип	Эксплуатация	ASCII
Настройка изображения	Запись	4 угла, нижний левый X, уменьшение	<CR>*cornerfitblx=-#<CR>
	Запись	4 угла, нижний левый X, увеличение	<CR>*cornerfitblx=+#<CR>
	Чтение	4 угла, нижний левый X, состояние	<CR>*cornerfitblx=?#<CR>
	Запись	4 угла, нижний левый Y, уменьшение	<CR>*cornerfitbly=-#<CR>
	Запись	4 угла, нижний левый Y, увеличение	<CR>*cornerfitbly=+#<CR>
	Чтение	4 угла, нижний левый Y, состояние	<CR>*cornerfitbly=?#<CR>
	Запись	4 угла, нижний правый X, уменьшение	<CR>*cornerfitbrx=-#<CR>
	Запись	4 угла, нижний правый X, увеличение	<CR>*cornerfitbrx=+#<CR>
	Чтение	4 угла, нижний правый X, состояние	<CR>*cornerfitbrx=?#<CR>
	Запись	4 угла, нижний правый Y, уменьшение	<CR>*cornerfitbry=-#<CR>
	Запись	4 угла, нижний правый Y, увеличение	<CR>*cornerfitbry=+#<CR>
	Чтение	4 угла, нижний правый Y, состояние	<CR>*cornerfitbry=?#<CR>
	Запись	Цифровое увеличение	<CR>*zoomI#<CR>
	Запись	Цифровое уменьшение	<CR>*zoomO#<CR>
Запись	Сброс настроек изображения	<CR>*rstpicsetting#<CR>	
Настройки рабочего режима	Запись	Положение проектора — спереди на столе	<CR>*pp=FT#<CR>
	Запись	Положение проектора — сзади на столе	<CR>*pp=RE#<CR>
	Запись	Положение проектора — сзади на потолке	<CR>*pp=RC#<CR>
	Запись	Положение проектора — спереди на потолке	<CR>*pp=FC#<CR>
	Чтение	Состояние положения проектора	<CR>*pp=?#<CR>
	Запись	Быстрый автопоиск	<CR>*QAS=on#<CR>
	Запись	Быстрый автопоиск	<CR>*QAS=off#<CR>
	Чтение	Состояние быстрого автопоиска	<CR>*QAS=?#<CR>
	Запись	Прямое включение питания — вкл.	<CR>*directpower=on#<CR>
	Запись	Прямое включение питания — выкл.	<CR>*directpower=off#<CR>
Чтение	Состояние прямого включения питания	<CR>*directpower=?#<CR>	
Скорость передачи	Запись	9600	<CR>*baud=9600#<CR>
	Запись	14400	<CR>*baud=14400#<CR>
	Запись	19200	<CR>*baud=19200#<CR>
	Запись	38400	<CR>*baud=38400#<CR>
	Запись	57600	<CR>*baud=57600#<CR>
	Запись	115200	<CR>*baud=115200#<CR>
	Чтение	Текущая скорость прд. (бод)	<CR>*baud=?#<CR>
Управление лампой	Чтение	Лампа	<CR>*ltim=?#<CR>
	Запись	Режим Обычный	<CR>*lampm=lnor#<CR>
	Запись	Режим Eco	<CR>*lampm=eco#<CR>
	Запись	Режим SmartEco	<CR>*lampm=seco#<CR>
	Чтение	Состояние режима лампы	<CR>*lampm=?#<CR>

Функция	Тип	Эксплуатация	ASCII
Разное	Чтение	Наименование модели	<CR>*modelName=?#<CR>
	Чтение	Версия микропрограммы системы	<CR>*sysfwversion=?#<CR>
	Чтение	Версия микропрограммы MCU	<CR>*mcfwversion=?#<CR>
	Запись	Включение пустого экрана	<CR>*blank=on#<CR>
	Запись	Отключение пустого экрана	<CR>*blank=off#<CR>
	Чтение	Состояние пустого экрана	<CR>*blank=?#<CR>
	Запись	Включение стоп-кадра	<CR>*freeze=on#<CR>
Разное	Запись	Отключение стоп-кадра	<CR>*freeze=off#<CR>
	Чтение	Состояние стоп-кадра	<CR>*freeze=?#<CR>
	Запись	Включение меню	<CR>*menu=on#<CR>
	Запись	Выключение меню	<CR>*menu=off#<CR>
	Чтение	Состояние меню	<CR>*menu=?#<CR>
	Запись	Вверх	<CR>*up#<CR>
	Запись	Вниз	<CR>*down#<CR>
	Запись	Вправо	<CR>*right#<CR>
	Запись	Влево	<CR>*left#<CR>
	Запись	Ввод	<CR>*enter#<CR>
	Запись	Назад	<CR>*back#<CR>
	Запись	Меню источника вкл.	<CR>*sourmenu=on#<CR>
	Запись	Меню источника выкл.	<CR>*sourmenu=off#<CR>
	Чтение	Состояние меню источника	<CR>*sourmenu=?#<CR>
	Запись	Выкл. функции «Синхр. 3D»	<CR>*3d=off#<CR>
	Запись	3D авто	<CR>*3d=auto#<CR>
	Запись	3D синх. верх./нижн.	<CR>*3d=tb#<CR>
	Запись	3D синх. черед. кадров	<CR>*3d=fs#<CR>
	Запись	3D упаковка кадров	<CR>*3d=fp#<CR>
	Запись	3D горизонтальная стереопара	<CR>*3d=sbs#<CR>
	Запись	3D инвертер отключен	<CR>*3d=da#<CR>
	Запись	3D инв.	<CR>*3d=iv#<CR>
	Чтение	Статус синхр. 3D	<CR>*3d=?#<CR>
	Запись	Режим большой высоты, вкл.	<CR>*Highaltitude=on#<CR>
	Запись	Режим большой высоты, выкл.	<CR>*Highaltitude=off#<CR>
	Чтение	Состояние режима большой высоты	<CR>*Highaltitude=?#<CR>

Функция	Тип	Эксплуатация	ASCII	
Калибровка цветов	Запись	Оттенок +	<CR>*tint=+#<CR>	
	Запись	Оттенок -	<CR>*tint=-#<CR>	
	Запись	Установка значения оттенка	<CR>*tint=value#<CR>	
	Чтение	Получение значения оттенка	<CR>*tint=?#<CR>	
	Запись	Установка значения гаммы BenQ	<CR>*gamma=value#<CR>	
	Чтение	Состояние значения гаммы	<CR>*gamma=?#<CR>	
	Запись	Усил. кр. +	<CR>*RGain=+#<CR>	
	Запись	Усил. кр. -	<CR>*RGain=-#<CR>	
	Запись	Установка значения усил. кр.	<CR>*RGain=value#<CR>	
	Чтение	Чтение значения усил. кр.	<CR>*RGain=?#<CR>	
	Запись	Усил. зел. +	<CR>*GGain=+#<CR>	
	Запись	Усил. зел. -	<CR>*GGain=-#<CR>	
	Запись	Установка значения усил. зел.	<CR>*GGain=value#<CR>	
	Чтение	Чтение значения усил. зел.	<CR>*GGain=?#<CR>	
	Запись	Усил. син. +	<CR>*BGain=+#<CR>	
	Запись	Усил. син. -	<CR>*BGain=-#<CR>	
	Запись	Установка значения усил. син.	<CR>*BGain=value#<CR>	
	Чтение	Чтение значения усил. син.	<CR>*BGain=?#<CR>	
	Калибровка цветов	Запись	Смещ. кр. +	<CR>*ROffset=+#<CR>
		Запись	Смещ. кр. -	<CR>*ROffset=-#<CR>
Запись		Установка значения смещ. кр.	<CR>*ROffset=value#<CR>	
Чтение		Чтение значения смещ. кр.	<CR>*ROffset=?#<CR>	
Запись		Смещ. зел. +	<CR>*GOffset=+#<CR>	
Запись		Смещ. зел. -	<CR>*GOffset=-#<CR>	
Запись		Установка значения смещ. зел.	<CR>*GOffset=value#<CR>	
Чтение		Чтение значения смещ. зел.	<CR>*GOffset=?#<CR>	
Запись		Смещ. син. +	<CR>*BOffset=+#<CR>	
Запись		Смещ. син. -	<CR>*BOffset=-#<CR>	
Запись		Установка значения смещ. син.	<CR>*BOffset=value#<CR>	
Чтение		чтение значения смещ. син.	<CR>*BOffset=?#<CR>	
Запись		Основной цвет	<CR>*primcr=value#<CR>	
Чтение		Состояние основного цвета	<CR>*primcr=?#<CR>	
Запись		Оттенок +	<CR>*hue=+#<CR>	
Запись		Оттенок -	<CR>*hue=-#<CR>	
Запись		Установка значения оттенка	<CR>*hue=value#<CR>	
Чтение		Чтение значения оттенка	<CR>*hue=?#<CR>	
Запись		Насыщенность +	<CR>*saturation =+#<CR>	
Запись		Насыщенность -	<CR>*saturation =-#<CR>	
Запись		Установка значения насыщенности	<CR>*saturation =value#<CR>	
Чтение		Чтение значения насыщенности	<CR>*saturation =?#<CR>	
Запись		Усиление +	<CR>*gain=+#<CR>	
Запись		Усиление -	<CR>*gain=-#<CR>	
Запись		Установка значения усиления	<CR>*gain=value#<CR>	
Чтение		Чтение значения усиления	<CR>*gain=?#<CR>	

Функция	Тип	Эксплуатация	ASCII
Обслуживание (Только для тех. обслуживания)	Запись	Вкл. реж. обл. для отчета об ошибке	<CR>*error=enable#<CR>
	Чтение	Отчет о коде ошибки	<CR>*error=report#<CR>
	Чтение	Скорость вращения вентилятора 1	<CR>*fan1=?#<CR>
	Чтение	Скорость вращения вентилятора 2	<CR>*fan2=?#<CR>
	Чтение	Скорость вращения вентилятора 3	<CR>*fan3=?#<CR>
	Чтение	Температура 1	<CR>*tmp1=?#<CR>
	Чтение	Индикатор	<CR>*led=?#<CR>