

vivitek[®] User Manual
Vivid Color, Vivid Life

DX4630Z
DW4650Z
DH4661Z
DU4671Z
Series



DLP[®]
TEXAS INSTRUMENTS

Авторское право

Настоящая публикация, включая все фотографии, иллюстрации и программное обеспечение, защищена международным законодательством об авторском праве. Все права защищены. Воспроизведение настоящего руководства, а также любых материалов, входящих в него, без предварительного письменного согласия автора запрещено.

© Авторское право 2017

Отказ от ответственности

Информация, содержащаяся в настоящем документе, подлежит изменению без уведомления. Производитель не делает заявлений или гарантий относительно содержания настоящего документа и, в частности, отказывается от любых подразумеваемых гарантий коммерческой пригодности или соответствия определенной цели. Производитель оставляет за собой право на периодическое обновление и изменение данного документа без обязательного уведомления кого-либо о подобных обновлениях или изменениях.

Признание товарного знака



Kensington - зарегистрированный в США товарный знак корпорации ACCO Brand Corporation, получившей регистрационные документы и подавшей заявки на регистрацию в других странах мира.



HDMI, логотип HDMI и High-Definition Multimedia Interface являются товарными знаками или зарегистрированными товарными знаками компании HDMI Licensing LLC в США и других странах.



MHL, логотип MHL и Mobile High-Definition Link являются товарными знаками или зарегистрированными товарными знаками лицензирования, LLC.



HDBaseT™ и логотип HDBaseT Alliance являются товарными знаками альянса HDBaseT Alliance.

Все остальные наименования продуктов, использованные в настоящем руководстве, являются признанной собственностью соответствующих владельцев.

Важная информация по технике безопасности



Важно:

*Настоятельно рекомендуем вам внимательно ознакомиться с данным разделом перед началом работы с проектором. Выполнение инструкций по технике безопасности и эксплуатации позволит продлить срок службы проектора. **Сохраняйте данное руководство для использования в дальнейшей работе.***

Обозначения

На изделии и в тексте данного руководства используются специальные символы, предупреждающие пользователя об опасных ситуациях при работе с проектором.

Важная информация в тексте настоящего руководства представлена в следующем стиле.

Примечание:

Предоставляется дополнительная информация по рассматриваемому вопросу.



Важно:

Предоставляется дополнительная информация, на которую следует обратить особое внимание.



Осторожно:

Предупреждение о ситуациях, при которых возможно повреждение проектора.



Внимание:

Предупреждение о ситуациях, при которых возможно повреждение проектора, возникновение угрозы безопасности или причинение вреда здоровью людей.

В тексте настоящего руководства названия деталей и позиций в экранном меню выделены жирным шрифтом, например:

"Нажмите на кнопку **Меню** пульта дистанционного управления для вызова **Главного меню**."

Общая информация по технике безопасности

- Не открывайте корпус проектора. В нем отсутствуют детали, обслуживаемые пользователем. При необходимости ремонта обращайтесь к квалифицированным специалистам сервисного центра.
- Соблюдайте все предупреждения и предостережения, приведенные в настоящем руководстве и нанесенные на корпус проектора.
- Во избежание повреждения зрения запрещается смотреть в объектив, если источник света включен.
- Не устанавливайте проектор на неустойчивую поверхность, тележку или стойку.
- Не используйте систему у воды, под воздействием прямых солнечных лучей и возле нагревательных приборов.
- Не помещайте на проектор тяжелые предметы, например, книги или сумки.

Уведомление

Настоящее изделие предназначено для использования взрослыми лицами, которые могут осуществлять его эксплуатацию.

Рекомендуется записать номер модели и серийный номер проектора и хранить эти сведения в целях обслуживания в будущем. В случае утери или кражи устройства эти данные могут быть также использованы для обращения в правоохранительные органы.

Номер модели:

Серийный номер:

ПРЕДУПРЕЖДЕНИЕ О ЛАЗЕРНОМ ИЗЛУЧЕНИИ

Данный символ указывает на то, что существует риск подвергнуть глаза воздействию лазерного излучения в случае несоблюдения инструкций.

ЛАЗЕРНОЕ УСТРОЙСТВО КЛАССА 3R

Настоящему лазерному устройству присвоен класс 3R на все процедуры эксплуатации. ЛАЗЕРНЫЙ СВЕТ: ИЗБЕГАЙТЕ ЕГО ПОПАДАНИЯ В ГЛАЗА.

Направляйте лазерный свет так, чтобы он не попал на людей и не отражался на предметы с зеркальной поверхностью.

Прямой или рассеянный свет может быть опасен для глаз и кожи.



Существует риск подвергнуть глаза воздействию лазерного излучения в случае несоблюдения прилагаемых инструкций.

Осторожно! При использовании средств управления и выполнении регулировок или процедур, не описанных в настоящем руководстве, вы подвергаетесь опасному воздействию излучения.

Параметры лазерного излучения

Длина волны	450–460 нм (синий)
Режим эксплуатации	Импульсный, в связи с частотой кадров
Длительность импульса	1,34 мс
Частота повторения импульсов	120 Гц
Максимальная энергия лазерного излучения	0,698 мДж
Общая собственная мощность	>100 Вт
Видимый размер источника	>10 мм, в диафрагме объектива
Отклонение	>100 миллирадиан

Маркировка изделия

Расположение ярлыка показано на рисунке ниже.

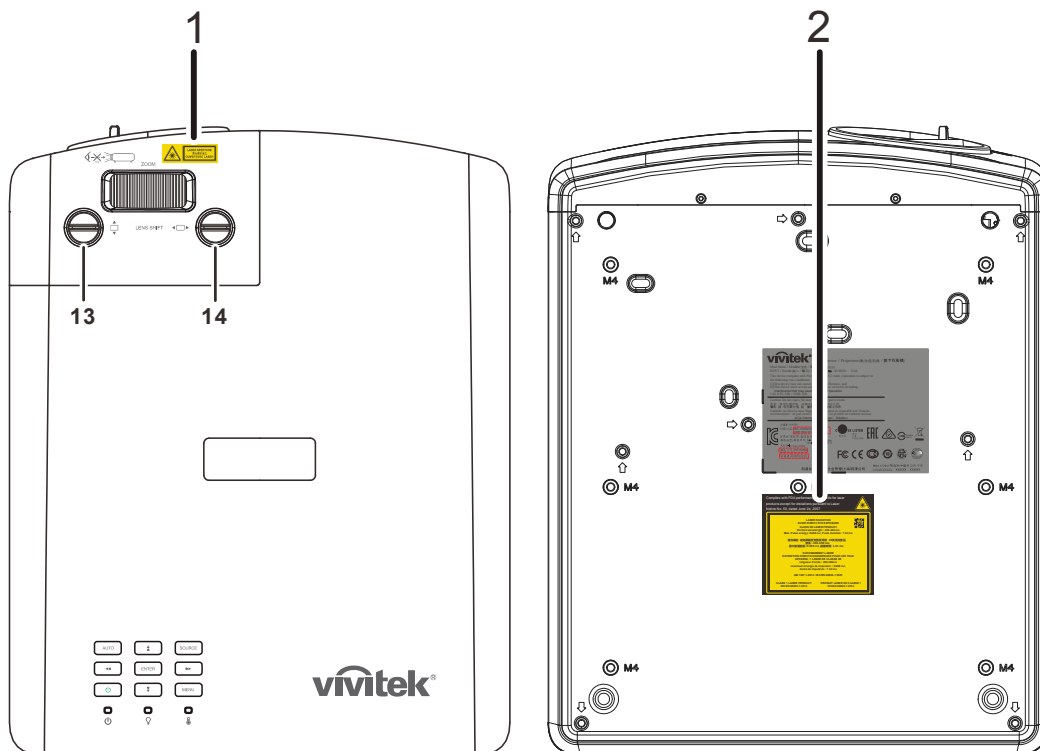

- 1. Символ предупреждения об опасности и ярлык апертуры



- 2. Ярлык с пояснением



Расположение апертуры лазера

Расположение апертуры лазера показано на рисунке ниже. Не допускайте прямого попадания лазерного света в глаза.

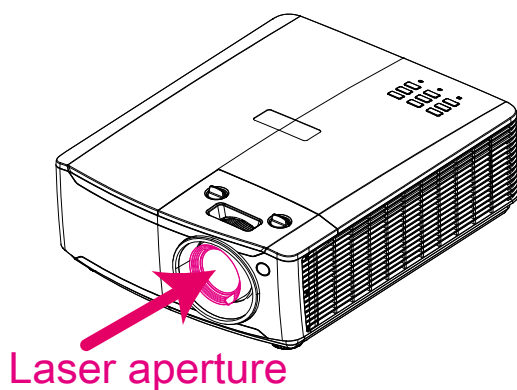

Блокировочные выключатели

В настоящем устройстве предусмотрено 1 блокировочных выключателя (верхняя крышка) для защиты от рассеяния лазерного света.

Отдельное выключение системы при снятии верхней крышки.

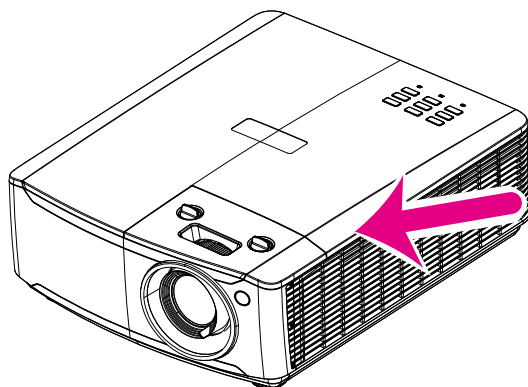

Памятка по установке проектора

- Не накладываетс~~я~~ ограничений по углу расположения проектора при установке.

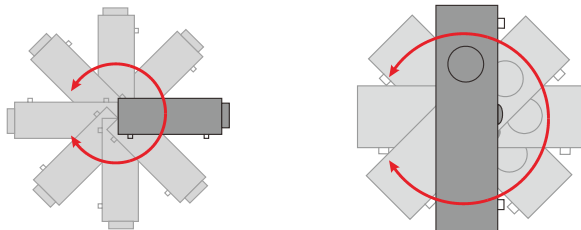

- Расстояние вокруг вентиляционного отверстия должно составлять не менее 50 см.

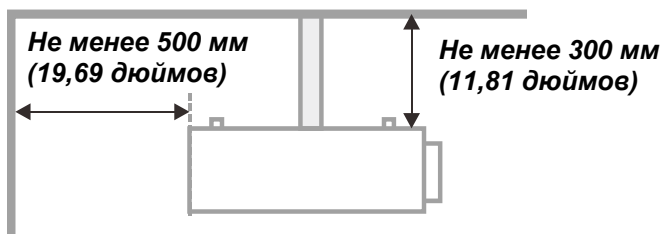
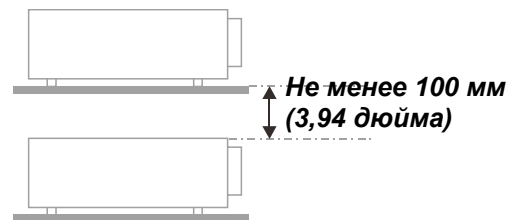
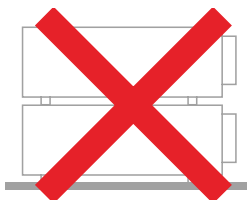
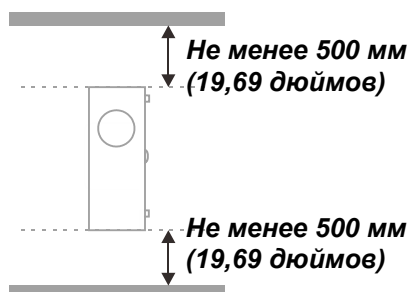
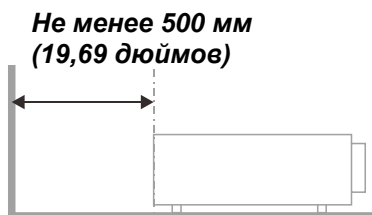

- Убедитесь в том, что воздухозаборник не втягивает горячий воздух из воздухоотвода.
- При эксплуатации проектора в закрытом помещении следите за тем, чтобы температура воздуха в месте установки не превышала рабочую температуру во время работы проектора, а отверстия для забора и вывода отработанного воздуха были открыты.
- Любые контейнеры должны пройти сертифицированное термическое испытание, чтобы исключить возможность рециркуляции проектором отработанного воздуха, так как это может вызывать его выключение, даже если температура внутри контейнера находится в пределах диапазона рабочей температуры.

Проверка места установки проектора

- Для подачи питания следует использовать 3-х фазную розетку (с заземляющим проводником) для обеспечения соответствующего требованиям заземления и выравнивания нулевого потенциала всего оборудования в системе проектора.
- Необходимо использовать сетевой кабель, который поставляется в комплекте с проектором. При отсутствии в комплекте каких-либо компонентов, разрешается использовать другой сертифицированный 3-х фазный (с заземляющим проводником) сетевой кабель; однако запрещается использовать 2-х фазный сетевой кабель.
- убедитесь в стабильности напряжения, проверьте правильность заземления и отсутствие утечки тока;
- измерьте общую потребляемую мощность и убедитесь в том, что она не превышает безопасное значение, а также примите меры к обеспечению безопасности и предотвращению короткого замыкания;
- при эксплуатации на большой высоте включите режим высокогорья;
- устанавливайте проектор только вертикально или вверх дном;
- при установке проектора на кронштейне убедитесь в том, что он способен выдержать вес проектора и хорошо закрепите его;
- не устанавливайте проектор вблизи вентиляционного канала или сабвуфера;
- не устанавливайте проектор в помещениях с высокой температурой, с недостаточным охлаждением или в сильно запыленных помещениях;
- во избежание неисправностей, вызываемых инфракрасными помехами, не устанавливайте проектор вблизи флуоресцентных ламп (>1 метр);
- Разъем VGA IN подключается к порту VGA IN. Надежно закрепите разъем, хорошо затяните винты с обеих сторон. Это поможет правильно подключить сигнальный провод и обеспечит оптимальное качество воспроизведения.
- Разъем AUDIO IN подключается к порту AUDIO IN. ЗАПРЕЩАЕТСЯ подключать его к порту AUDIO OUT или другим портам, например, BNC или RCA, т. к. в этом случае не воспроизводится звук, а также возможно ПОВРЕЖДЕНИЕ порта.
- чтобы не допустить повреждений, устанавливайте проектор на высоте более 200 см.
- Перед включением питания проектора подсоедините кабель питания и сигнальный кабель. ЗАПРЕЩАЕТСЯ подключать и отключать сигнальный кабель или кабель питания во время запуска и работы проектора, т. к. это приводит к поломке проектора.

Замечания относительно охлаждения

Выпускной воздуховод:

- для обеспечения надлежащего охлаждения выпускной воздуховод должен находиться на расстоянии 50 см от любых предметов.
- чтобы не создавать искажений изображения, не располагайте выпускной воздуховод перед объективом проектора;
- выпускной воздуховод должен находиться на расстоянии не менее 100 см от впускных отверстий проектора.
- Во время работы проектор генерирует огромное количество тепла. Встроенный вентилятор рассеивает тепло проектора при отключении, и этот процесс может занять некоторое время. После перехода проектора в РЕЖИМ ОЖИДАНИЯ нажмите на кнопку AC power (сеть переменного тока), чтобы отключить проектор и отсоединить кабель питания. ЗАПРЕЩАЕТСЯ отсоединять кабель питания во время отключения, т. к. это приводит к поломке проектора. В это время остаточное тепловыделение также сокращает срок службы проектора. Процесс отключения зависит от модели устройства. В любом случае, отсоединяйте кабель питания только после перехода проектора в РЕЖИМ ОЖИДАНИЯ.

Впускное отверстие для воздуха:

- чтобы не блокировать подачу воздуха, на расстоянии 30 см от впускного отверстия не должно быть никаких предметов;
- впускное отверстие должно располагаться на удалении от других источников тепла;
- не эксплуатируйте проектор в сильно запыленных помещениях.

Техника безопасности при работе с электрическими устройствами

- Используйте только тот шнур электропитания, который поставляется в комплекте с устройством.
- Ничего не ставьте на шнур. Размещайте шнур электропитания так, чтобы на него не наступали.
- Если пульт дистанционного управления не используется в течение длительного времени, выньте из него батарейки и положите на хранение.

Очистка проектора

- Перед очисткой отсоедините шнур электропитания. См. на [Очистка проектора](#) стр 56.
- Оставьте источник света для остывания примерно на один час.

Нормативные предупреждения

Перед установкой и использованием проектора прочтите нормативные примечания в [Нормативно-правовое соответствие](#) на стр. 70.

Условные обозначения



УТИЛИЗАЦИЯ: Запрещается утилизировать электрическое и электронное оборудование вместе с бытовыми или городскими отходами. В странах ЕС необходимо обращаться в специальную службу переработки и утилизации.

Особая осторожность с лазерными лучами!

Необходимо соблюдать особую осторожность в тех случаях, когда проекторы DLP и лазерное оборудование высокой мощности используются в одном помещении.

Прямое или косвенное попадание лазерного луча на объектив проектора может существенно повредить цифровые зеркальные устройства (Digital Mirror Devices, DMD™).

Предупреждение о солнечном излучении

Избегайте использования данного изделия на прямом солнечном свете.

Попадание солнечного света на объектив проектора может существенно повредить цифровые зеркальные устройства (Digital Mirror Devices, DMD™).

Основные функции

- Технологии DLP® DarkChip3™ и BrilliantColor™ обеспечивают оптимальный уровень черного и яркую насыщенную цветопередачу.
- Полупроводниковый лазерно-фосфорный источник света обеспечивает надежное проецирование и высокое качество изображения.
- Конструкция без лампы экологически безопасна, не содержит ртути и позволяет экономить электроэнергию.
- Срок службы составляет до 20 000 часов практически без обслуживания.
- Благодаря яркости 5000 люмен по ANSI и динамической контрастности 20 000:1 проектор обеспечивает беспрецедентное качество изображения.
- Ручная регулировка увеличения и фокуса облегчает настройку и позиционирование проектора.
- Возможность сдвига объектива по горизонтали и вертикали повышает удобство и гибкость установки проектора.
- Искажения и трапецеидальность изображения легко устраняются благодаря настройке трапецеидальности и 4-х углов.
- Совместимость с MHL-устройствами обеспечивает передачу видео и звука с мобильных устройств, оснащенных портом MHL.
- Встроенный приемник HDBaseT. Интерфейс HDBaseT™ с поддержкой передачи HD-видео, цифровых аудиоданных, RS232, RJ45 и команд ИК-управления по стандартному сетевому кабелю CAT5e/6.
- Полный набор входов и выходов для подключения проектора.
- Суммарная выходная мощность акустической системы составляет 10 Вт (2x5 Вт). Проектор оснащен несколькими аудиовходами и выходами.
- Порт 3D-синхронизации обеспечивает совместимость с протоколом пассивной синхронизации 3D по ИК-каналу (инфракрасному).
- Проектор может работать в любом положении, будучи установлен под любым углом в диапазоне 360°.
- Проецирование в портретном режиме облегчает установку и монтаж проектора под углом 90°.
- Герметичная оптическая система и конструкция без фильтров улучшают защиту от попадания пыли и загрязнений.
- Проектор можно подключать к сети посредством порта RJ45 для интеграции с другими системами и администрирования.
- Интеграция с Crestron® RoomView™ для сетевого мониторинга и управления.
- Противокражные элементы: прорезь для замка Kensington® и защитная перекладина.

Сведения о настоящем руководстве

Настоящее руководство предназначено для конечных пользователей. В нем описывается порядок установки и эксплуатации проектора с технологией DLP. По возможности информация по одному вопросу, например иллюстрации и подписи к ним, расположены на одной странице. Данная версия для печати удобна для пользователя и помогает экономить бумагу, защищая окружающую среду. Рекомендуем распечатать только те разделы, которые отвечают вашим потребностям.

Содержание

ПОДГОТОВКА К ЭКСПЛУАТАЦИИ.....	1
УПАКОВОЧНАЯ ВЕДОМОСТЬ	1
ВИДЫ ДЕТАЛЕЙ ПРОЕКТОРА	2
<i>Вид спереди и справа</i>	2
<i>Вид сверху – Кнопки экранного меню и светодиодные индикаторы.</i>	3
<i>Вид сзади</i>	4
<i>Нижняя часть</i>	6
КОНСТРУКЦИЯ ПУЛЬТА ДИСТАНЦИОННОГО УПРАВЛЕНИЯ.....	8
РАБОЧИЙ ДИАПАЗОН ПУЛЬТА ДУ	11
КНОПКИ ПРОЕКТОРА И ПУЛЬТА ДУ	11
НАСТРОЙКА И ЭКСПЛУАТАЦИЯ	12
УСТАНОВКА БАТАРЕЕК В ПУЛЬТ ДИСТАНЦИОННОГО УПРАВЛЕНИЯ	12
ВКЛЮЧЕНИЕ И ВЫКЛЮЧЕНИЕ ПРОЕКТОРА	13
НАСТРОЙКА ПАРОЛЯ (БЛОКИРОВКА ДОСТУПА).....	15
РЕГУЛИРОВКА ВЫСОТЫ ПРОЕКТОРА	17
РЕГУЛИРОВКА ПОЛОЖЕНИЯ ПРОЕЦИРУЕМОГО ИЗОБРАЖЕНИЯ С ПОМОЩЬЮ СМЕЩЕНИЯ ОБЪЕКТИВА	18
<i>Регулировка положения изображения по вертикали</i>	19
<i>Регулировка положения изображения по горизонтали</i>	19
НАСТРОЙКА РЕГУЛЯТОРА МАСШТАБИРОВАНИЯ, ФОКУСИРОВКА И КОРРЕКЦИЯ ТРАПЕЦЕИДАЛЬНОГО ИСКАЖЕНИЯ ...	20
НАСТРОЙКА ГРОМКОСТИ.....	21
ПАРАМЕТРЫ ЭКРАННОГО МЕНЮ	22
ЭЛЕМЕНТЫ УПРАВЛЕНИЯ ЭКРАННОГО МЕНЮ	22
<i>Просмотр экранного меню</i>	22
ВЫБОР ЯЗЫКА ЭКРАННОГО МЕНЮ.....	23
ОБЗОР ЭКРАННОГО МЕНЮ	24
МЕНЮ ИЗОБРАЖЕНИЕ	27
<i>Меню Компьютер</i>	28
<i>Меню Доп наст.</i>	29
<i>Баланс белого</i>	30
<i>Менеджер цвета</i>	31
МЕНЮ ПАРАМЕТРЫ 1.....	32
<i>Аудио</i>	33
<i>Выравнивание</i>	34
<i>Трапецеидальные искажения</i>	34
<i>4 угол</i>	35
<i>Функция Доп. настройки 1</i>	36
<i>Функция Доп. настройки 2</i>	38
МЕНЮ ПАРАМЕТРЫ 2.....	39
<i>Состояние</i>	40
<i>Функция Доп. настройки 1</i>	41
<i>Функция Доп. настройки 2</i>	54
ТО И ОБЕСПЕЧЕНИЕ БЕЗОПАСНОСТИ.....	56
ОЧИСТКА ПРОЕКТОРА	56
<i>Очистка объектива</i>	56
<i>Очистка корпуса</i>	56
ИСПОЛЬЗОВАНИЕ МЕХАНИЧЕСКОГО ЗАПИРАНИЯ.....	57
<i>Использование гнезда защиты Kensington</i>	57
<i>Использование проушины для запирания</i>	57
ПОИСК И УСТРАНЕНИЕ НЕИСПРАВНОСТЕЙ.....	58
ОБЫЧНЫЕ ПРОБЛЕМЫ И РЕШЕНИЯ	58
СОВЕТЫ ПО ПОИСКУ И УСТРАНЕНИЮ НЕИСПРАВНОСТЕЙ.....	58
СООБЩЕНИЯ "ОШИБКА СВЕТОДИОДА"	59
ИСКАЖЕНИЯ ИЗОБРАЖЕНИЯ	59
НЕПОЛАДКИ ИСТОЧНИКА СВЕТА	60

НЕИСПРАВНОСТИ ПУЛЬТА ДИСТАНЦИОННОГО УПРАВЛЕНИЯ.....	60
ЗВУКОВЫЕ ПРОБЛЕМЫ.....	60
ОТПРАВКА ПРОЕКТОРА В СЕРВИСНЫЙ ЦЕНТР.....	60
HDMI ВОПРОСЫ И ОТВЕТЫ.....	61
ТЕХНИЧЕСКИЕ ХАРАКТЕРИСТИКИ.....	62
ТЕХНИЧЕСКИЕ ХАРАКТЕРИСТИКИ.....	62
ЗАВИСИМОСТЬ РАЗМЕРА ПРОЕКЦИИ ОТ РАССТОЯНИЯ ОТ ПРОЕКТОРА ДО ЭКРАНА.....	64
<i>Расстояние от проектора до экрана и таблица размеров</i>	64
ТАБЛИЦА СИНХРОНИЗАЦИИ.....	66
<i>Таблица поддерживаемых частот</i>	66
<i>Таблица поддерживаемых частот для 3D-режима</i>	68
РАЗМЕРЫ ПРОЕКТОРА.....	69
НОРМАТИВНО-ПРАВОВОЕ СООТВЕТСТВИЕ.....	70
ПРЕДУПРЕЖДЕНИЕ ФЕДЕРАЛЬНОЙ КОМИССИИ СВЯЗИ.....	70
КАНАДА.....	70
СЕРТИФИКАЦИЯ ПО ТЕХНИКЕ БЕЗОПАСНОСТИ.....	70
ПРИЛОЖЕНИЕ I.....	71
ПРОТОКОЛ RS-232C.....	71

ПОДГОТОВКА К ЭКСПЛУАТАЦИИ

Упаковочная ведомость

Осторожно распакуйте проектор и проверьте наличие следующих компонентов:

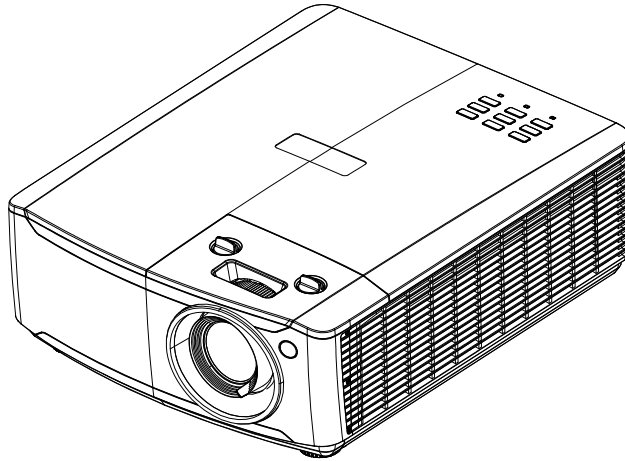

Проектор



Пульт дистанционного управления
(Батарейки входят в комплект поставки)

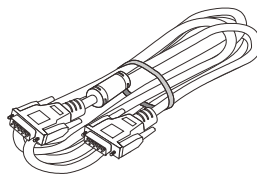

Кабель VGA

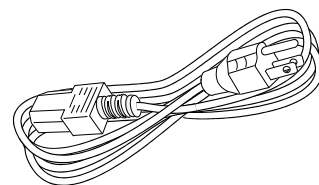

Шнур электропитания



Компьютерный компакт-диск
(Настоящее руководство пользователя)



Гарантийный талон



Краткое руководство по использованию

В случае некомплекта, повреждения отдельных деталей или неисправности проектора немедленно обратитесь к торговому представителю. Рекомендуется сохранять оригинальную упаковку на случай возврата оборудования для гарантийного обслуживания.



Осторожно:

Избегайте использования проектора в пыльной среде.

Виды деталей проектора

Вид спереди и справа

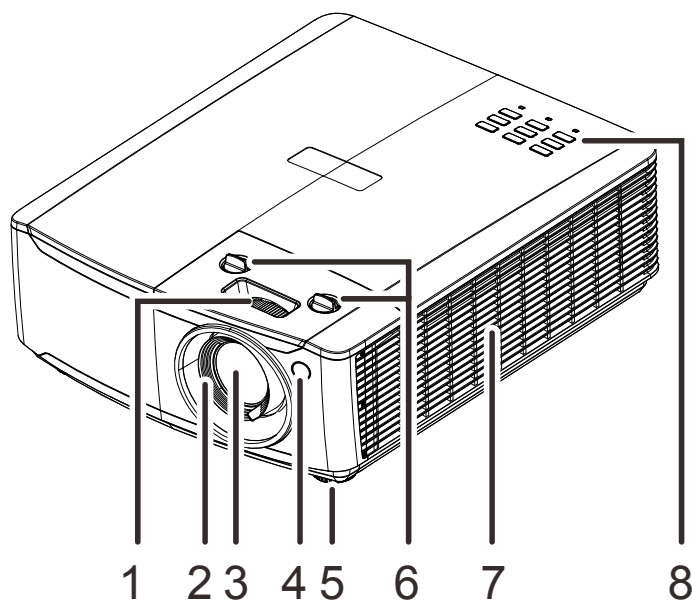

Пункт	НАИМЕНОВАНИЕ	ОПИСАНИЕ	СМ. НА СТР.
1.	Кольцо трансфокатора	Служит для увеличения проецируемого изображения.	19
2.	Кольцо фокусировки	Служит для фокусировки проецируемого изображения.	19
3.	Объектив	Проекционный объектив.	
4.	Приемник ИК-сигналов	Прием инфракрасного сигнала от пульта дистанционного управления (ПДУ).	8
5.	Регулятор наклона	Для настройки углового положения вращайте ручку регулятора.	17
6.	Регулятор смещения объектива	Регулировка положения изображения.	18
7.	Вентиляционное отверстие	Впускное отверстие для прохладного воздуха.	
8.	Кнопки управления	Кнопки управления экранным меню.	3



Важно!

Вентиляционные отверстия в проекторе обеспечивают хорошую циркуляцию воздуха для охлаждения источника света проектора. Не закрывайте вентиляционные отверстия.

Вид сверху – Кнопки экранного меню и светодиодные индикаторы.

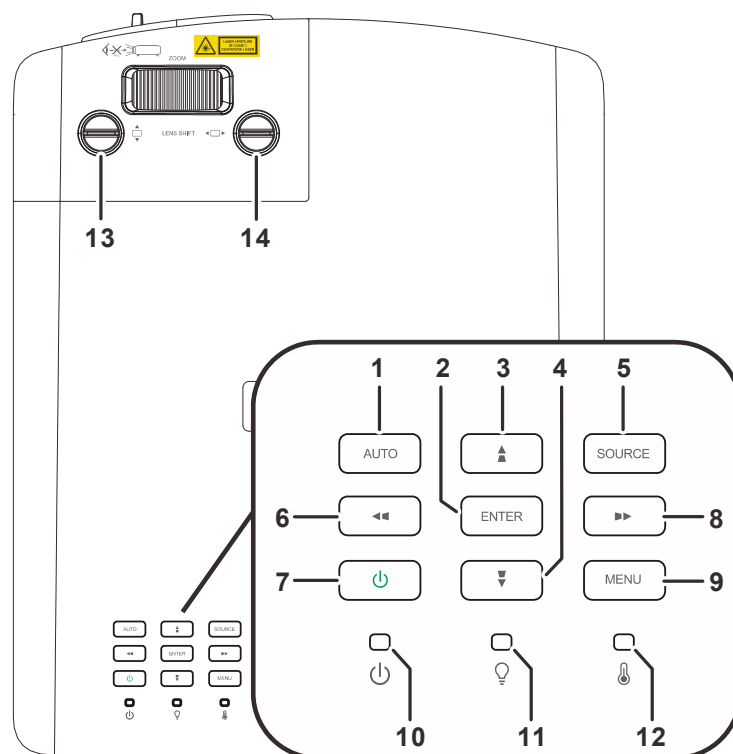

Пункт	НАИМЕНОВАНИЕ	ОПИСАНИЕ	СМ. НА СТР.
1.	Авто	Оптимизация размеров, положения и разрешения изображения.	
2.	Ввод	Ввод или подтверждение выделенного пункта экранного меню.	22
3.	▲	Перемещение по меню и изменение параметров. Экспресс-меню для коррекции вертикального трапецеидального искажения.	22
4.	▼	Перемещение по меню и изменение параметров. Экспресс-меню для коррекции вертикального трапецеидального искажения.	22
5.	Источник сигнала	Вход в меню источников сигнала.	
6.	◀◀	Перемещение по меню и изменение параметров. Экспресс-меню для коррекции горизонтального трапецеидального искажения.	22
7.	Питание	Включение и выключение проектора.	13
8.	▶▶	Перемещение по меню и изменение параметров. Экспресс-меню для коррекции горизонтального трапецеидального искажения.	22
9.	Меню	Открытие и закрытие экранных меню.	22
10.	Индикатор Питание	Отображение состояния включения/выключения питания.	59
11.	Индикатор источника света	Отображение состояния источника света.	59
12.	Индикатор Температура	Отображение теплового состояния.	59
13.	Регулятор смещения объектива по вертикали (ВВЕРХ / ВНИЗ)	Регулировка положения изображения по вертикали.	18
14.	Регулятор смещения объектива по горизонтали (ВЛЕВО / ВПРАВО)	Регулировка положения изображения по горизонтали.	19

Вид сзади

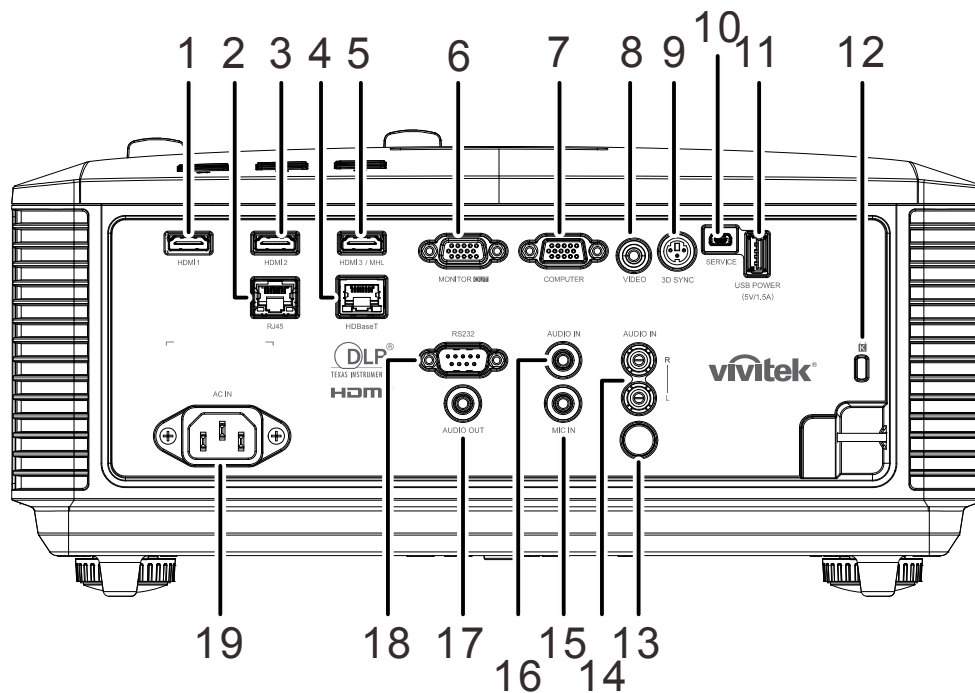

ПУНКТ	НАИМЕНОВАНИЕ	ОПИСАНИЕ	СМ. НА СТР.
1.	HDMI 1	Подключение кабеля HDMI от устройства HDMI.	
2.	RJ45	Подключение кабеля ЛВС от сети Ethernet.	
3.	HDMI 2	Подключение кабеля HDMI от устройства HDMI.	
4.	HDBaseT	Подключение кабеля Cat5e/Cat6 от передатчика HDBaseT (видеоусилителя), по которому передается входной сигнал HDBaseT. Примечание. На моделях DH4661Z и DU4671Z.	
5.	HDMI 3 / MHL	Подключение кабеля HDMI/MHL от устройства HDMI/MHL. Примечание При выборе в качестве источника сигнала HDMI 3/MHL становится возможной зарядка подключенных интеллектуальных устройств MHL на время включения проектора.	
6.	Выход для монитора	Подключение RGB-кабеля к дисплею.	
7.	КОМПЬЮТЕР	Подключение RGB-кабеля от компьютера или устройства с поддержкой видео.	
8.	Композитный видеовход	Подключение кабеля композитного видеосигнала от видеоустройства.	
9.	3D-синхросигнал	Подключение входного кабеля 3D-супс от компьютера или устройства с поддержкой видео.	
10.	Обслуживание	Только для техобслуживания.	
11.	USB-ПИТАНИЕ (5 В/1,5 А)	Подключение USB-кабеля для USB-хоста. Примечание Выход 5 В/1,5 А поддерживается на время включения проектора.	
12.	Гнездо для защитного замка Kensington	Для крепления к неподвижным предметам с помощью системы блокировки Kensington.	57

ПУНКТ	НАИМЕНОВАНИЕ	ОПИСАНИЕ	СМ. НА СТР.
13.	ИК-порт	Прием ИК-сигналов от пульта дистанционного управления.	
14.	Аудиовход Л/П	Подключение аудиокабелей от аудиоустройства для аудиовхода VIDEO.	
15.	Микрофонный вход	Подключение микрофона.	
16.	Аудиовход	Подключение аудиокабеля от аудиоустройства.	
17.	Аудиовыход	Подключение аудиокабеля для вывода сквозного аудиосигнала.	
18.	RS-232C	Подключение кабеля последовательного порта RS-232 для дистанционного управления.	
19.	Вход питания переменного тока	Подключение кабеля питания.	

Примечание.

- Для использования данной функции необходимо присоединить разъем кабеля до включения или выключения проектора.
- Системы управления экраном поставляются и обслуживаются производителями экранов.
- Используйте данное гнездо только по прямому назначению.



Внимание:

Примите меры предосторожности и отключите подачу питания к проектору и подключаемым устройствам перед выполнением соединений.

Нижняя часть

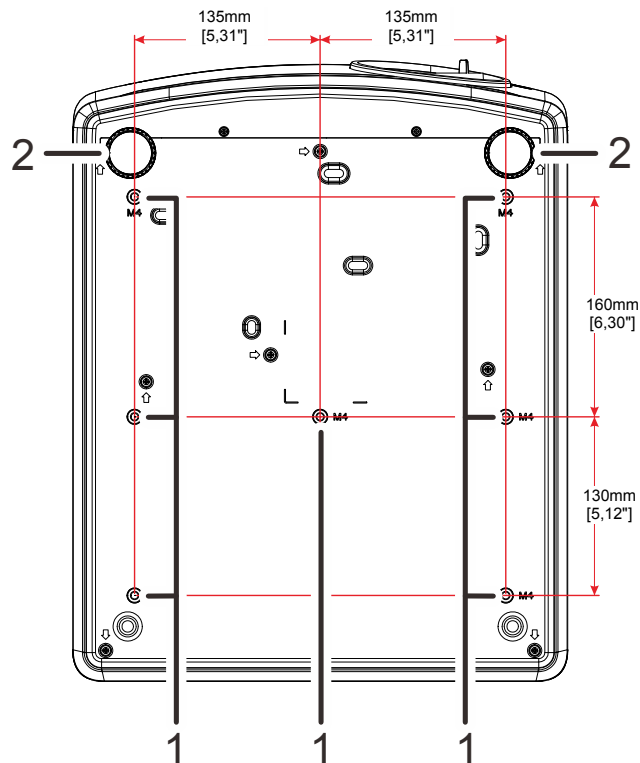

ЭЛЕМЕНТ	Ярлык	ОПИСАНИЕ	СМ. НА СТР.
1.	Отверстия для крепления на потолке	Обратитесь к поставщику оборудования для получения сведений о креплении проектора к потолку.	
2.	Регуляторы наклона	Для настройки углового положения вращайте ручку регулятора.	17

Примечание:

во время установки, убедитесь, что монтажное потолочное крепление включено в номенклатуру Лаборатории по технике безопасности (США).

Для крепления к потолку используйте утвержденный монтажный комплект и винты М4 с макс. длиной винта 12 мм (0,47 дюймов).

Конструкция потолочного крепления должна иметь подходящую форму и прочность. Установленное оборудование не должно превышать допустимую нагрузку на потолочное крепление. Дополнительным требованием по безопасности является способность потолочного крепления выдерживать нагрузку, в три раза превышающую вес оборудования в течение 60 секунд.

Справочные чертежи для подставки

Рекомендуется обратиться к специалисту по монтажу (на платной основе) для проектирования и изготовления специальной подставки для портретного режима. Убедитесь, что ее конструкция соответствует следующим условиям:

- Используйте 7 винтовых отверстий на задней панели проектора для его закрепления на подставке.
Размер по центру винтового отверстия: 290 (шаг = 160, 130) × 270 (шаг = 135) мм.
Размер винтового отверстия на проекторе: M4 с максимальной глубиной 12 мм.
- Механизм горизонтальной регулировки (например, болты и гайки в 4 позициях).
- Подставку необходимо конструировать так, чтобы она не переворачивалась.

Данный чертеж с требованиями к размерам не следует считать окончательным чертежом подставки.

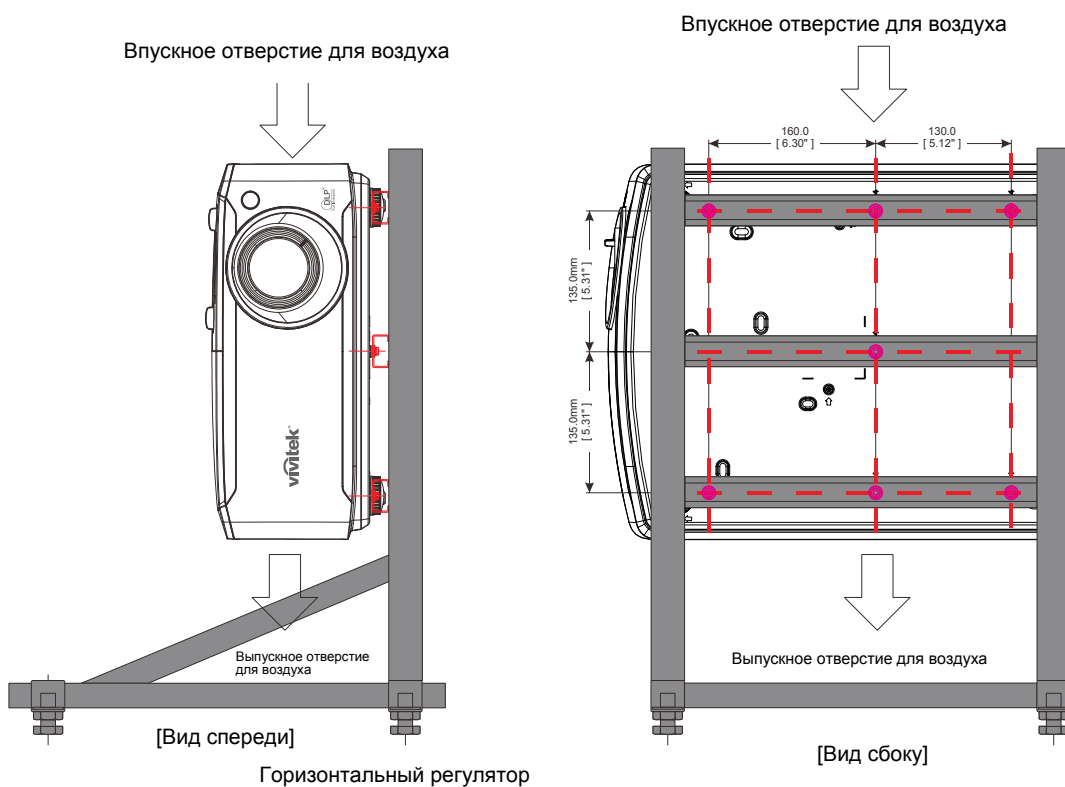

Конструкция пульта дистанционного управления

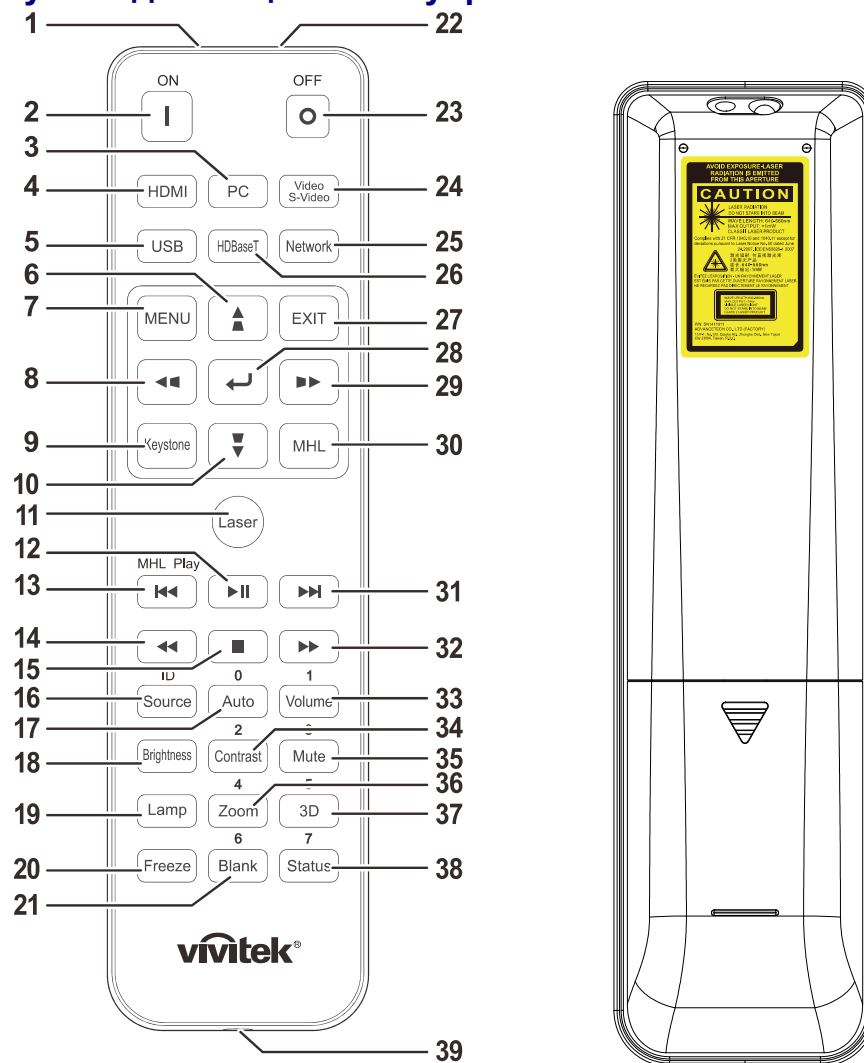

Важно:

1. Старайтесь не использовать проектор при включенном ярком флуоресцентном освещении. Определенное высокочастотное флуоресцентное освещение может нарушить работу пульта дистанционного управления.
2. Убедитесь, что между пультом дистанционного управления и проектором не находятся какие-либо предметы. Если на пути между пультом дистанционного управления и проектором имеются какие-либо предметы, сигнал может отклоняться от отражающих поверхностей, например, проекционных экранов.
3. Клавиши и кнопки проектора выполняют те же функции, что и соответствующие кнопки на пульте дистанционного управления. В данном руководстве пользователя функции описаны на базе пульта дистанционного управления.







Примечание.

Соответствует стандартам производительности Управления по контролю качества пищевых продуктов и лекарственных средств (FDA) для лазерных устройств, за исключением отклонений согласно Laser Notice No. 50 от 24 июня 2007 г.



Осторожно!

При использовании средств управления и выполнении регулировок или процедур, не описанных в настоящем руководстве, вы подвергаетесь опасному воздействию лазерного излучения.

ЭЛЕМЕНТ	Ярлык	ОПИСАНИЕ	СМ. НА СТР.
1.	ИК-передатчик	Передает сигналы на проектор.	
2.	Питание включено	Включение проектора.	13
3.	PC	Отображение выбора (переключение) источника сигнала VGA1/VGA2/PC.	
4.	HDMI	Отображение выбора (переключение) источника сигнала HDMI1/HDMI2/DVI.	
5.	USB	Нет	
6.		Эта кнопка служит для перемещения и изменения настроек в экранном меню. Вызов экспресс-меню коррекции трапецеидального искажения по вертикали.	22
7.	Menu (Меню)	Эта кнопка служит для вызова экранного меню.	22
8.		Эта кнопка служит для перемещения и изменения настроек в экранном меню. Вызов экспресс-меню коррекции трапецеидального искажения по горизонтали.	22
9.	Трапецеидальность	Вход в меню Keystone (Трапецеидальность).	
10.		Эта кнопка служит для перемещения и изменения настроек в экранном меню. Вызов экспресс-меню коррекции трапецеидального искажения по вертикали.	22
11.	Laser (Лазер)	Нажмите для работы с экранной указкой. НЕ НАПРАВЛЯТЬ В ГЛАЗА.	
12.		Показа или пауза видео/музыки MHL.	
13.		Пошаговый реверс MHL.	
14.		Показа предыдущей записи в программируемом списке MHL.	
15.		Прекращение воспроизведения видео или музыки MHL.	
16.	Source/ID	Дополнительный источник входного сигнала. Функция комбинированных кнопок для настройки пользовательского кода ПДУ (нажмите и удерживайте кнопку ID и соответствующую цифровую кнопку в течение 3 секунд).	22
17.	Auto/0	Автоматическая регулировка частоты, фазы и положения. Номер используемой настройки удаленного ID.	22
18.	Яркость	Отображение шкалы настройки яркости.	
19.	Лампа	Отображение выбранного источника света.	
20.	Freeze (Стоп-кадр)	Фиксация/отмена фиксации изображения на экране.	
21.	Blank/6	Гашение экрана. Номер используемой настройки удаленного ID.	
22.	Laser (Лазер)	Использование в качестве экранной указки. НЕ НАПРАВЛЯТЬ В ГЛАЗА.	
23.	Питание выключено	Выключение проектора.	13
24.	Video / S-Video	Отображение выбранного источника видеосигнала.	
25.	Сеть	Вызов экранного меню «Сеть».	
26.	HDBaseT	Отображение выбора источника сигнала HDBaseT. Примечание. На моделях DH4661Z и DU4671Z.	

ЭЛЕМЕНТ	Ярлык	ОПИСАНИЕ	СМ. НА СТР.
27.	ВЫХОД	Возвращение на последнюю страницу экранного меню.	
28.	↵	Ввод и подтверждение параметров экранного меню.	22
29.	▶▶	Эта кнопка служит для перемещения и изменения настроек в экранном меню. Вызов экспресс-меню коррекции трапецеидального искажения по горизонтали.	22
30.	MHL	Включение технологической функции Mobile High-Definition Link для смартфонов.	
31.	▶▶	Пошаговая перемотка вперед для MHL.	
32.	▶▶	Показа следующей записи в программируемом списке MHL.	
33.	Volume/1	Отображение шкалы настройки громкости. Номер используемой настройки удаленного ID.	
34.	Contrast/2	Отображение шкалы настройки контрастности Номер используемой настройки удаленного ID.	
35.	Mute/3	Отключение встроенного динамика. Номер используемой настройки удаленного ID.	
36.	Zoom/4	Отображение шкалы настройки цифрового увеличения. Номер используемой настройки удаленного ID.	19
37.	3D/5	Вызов экранного меню «Параметры 3D». Номер используемой настройки удаленного ID.	
38.	Status/7	Открывает меню состояния экранного меню (меню открывается, только если было определено входное устройство). Номер используемой настройки удаленного ID.	
39.	Wired Jack (Разъем проводной)	Проводное подключение к проектору для дистанционного управления (ДУ).	

Примечание:

настройки комбинированных кнопок для ДУ:

ID+0: Сброс в настройки по умолчанию пользовательского кода ПДУ.

ID+1: Установка пользовательского кода ПДУ в "1".

~

ID+7: Установка пользовательского кода ПДУ в "7".

Кроме того, для ПДУ проектора необходим ID настройки. Настройки ID проектора см. на стр. 41.

Примечание:

в режиме MHL клавиатура проектора соответствует кнопкам пульта ДУ.

В режиме MHL:

МЕНЮ для настроек приложения, кнопки ▲ Вверх, ▼ Вниз, ◀ Влево и ▶ Вправо используются в качестве направляющих стрелок, а также используются кнопки ВВОД и ВЫХОД.

Управление смартфоном с помощью пульта ДУ:

При проецировании через проектор контента со смартфона, совместимого с MHL, для управления смартфоном можно использовать пульт ДУ.

Чтобы войти в режим MHL, доступны следующие кнопки со стрелками, позволяющие управлять вашим смартфоном: (▲ Вверх, ▼ Вниз, ◀ Влево, ▶ Вправо), МЕНЮ, ВЫХОД, кнопки управления MHL.

Рабочий диапазон пульта ДУ

Для управления проектором в пульте дистанционного управления используется передача сигнала в ИК диапазоне. Не обязательно направлять пульт ДУ прямо на проектор. Пульт ДУ не следует располагать перпендикулярно боковым панелям или задней части проектора. Пульт ДУ хорошо работает в диапазоне около 7 метров (23 фута) и 15 градусов выше и ниже уровня проектора. Если проектор не реагирует на сигналы пульта ДУ, подойдите ближе.

Кнопки проектора и пульта ДУ

Управление проектором осуществляется с помощью пульта ДУ или кнопок на верхней панели проектора. Пультом ДУ выполняются все операции, а функции кнопок проектора ограничены.

НАСТРОЙКА И ЭКСПЛУАТАЦИЯ

Установка батареек в пульт дистанционного управления

1. Снимите крышку батарейного отсека, сдвинув ее в направлении стрелки.

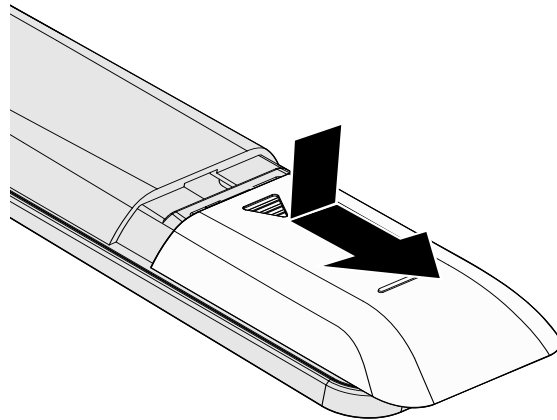

2. Установите батарейку положительным контактом вверх.

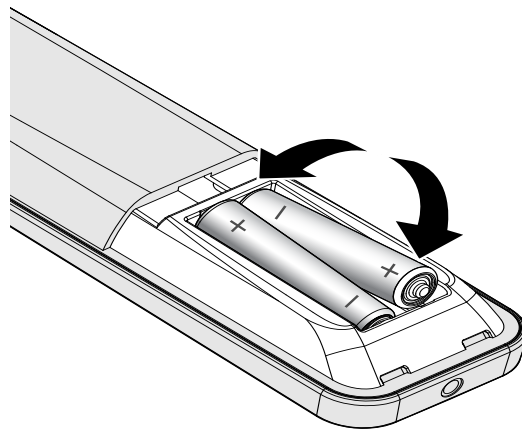

3. Установите крышку на место.

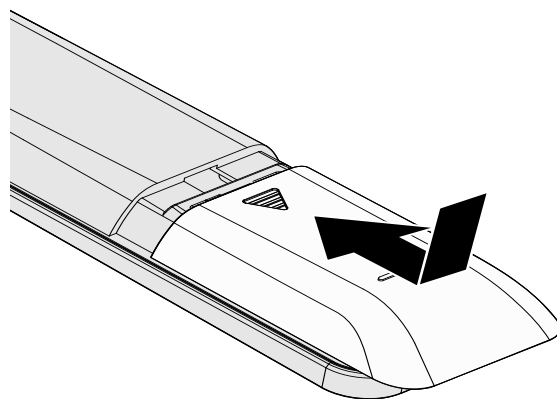

Осторожно:

1. *Использовать только батарейки типоразмера AAA (рекомендуется использовать щелочные батарейки).*

2. *Утилизация отработанных батареек производится в соответствии с местными предписаниями и нормами.*

3. *Извлекайте батарейки, если проектор не используется продолжительное время.*



4. **ПРИ УСТАНОВКЕ БАТАРЕЕК НЕВЕРНОГО ТИПА МОЖЕТ ПРОИЗОЙТИ ВЗРЫВ.**

5. **УТИЛИЗИРУЙТЕ ОТРАБОТАВШИЕ БАТАРЕЙКИ В СООТВЕТСТВИИ С ИНСТРУКЦИЯМИ.**

Включение и выключение проектора

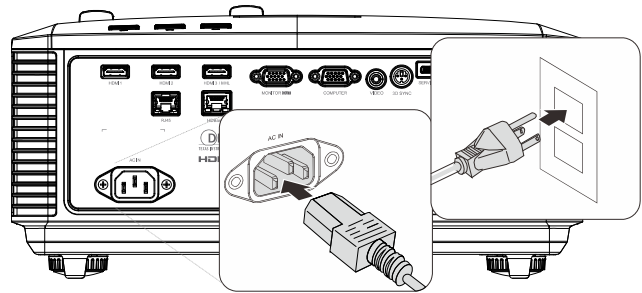
1. Надежно подключите кабель питания и сигнальный кабель. После подключения индикатор питания станет вспыхивать зеленым, а затем будет постоянно светиться тем же цветом.



2. Включите источник света, нажав кнопку “” на проекторе или “” на пульте ДУ.

Индикатор питания (PWR) начнет мигать зеленым цветом.

Приблизительно 30 секунд будет отображаться заставка. При первом использовании проектора, в экспресс-меню, отображающемся после заставки, можно выбрать нужный язык. (См. [Выбор языка экранного меню](#) на стр. 23)

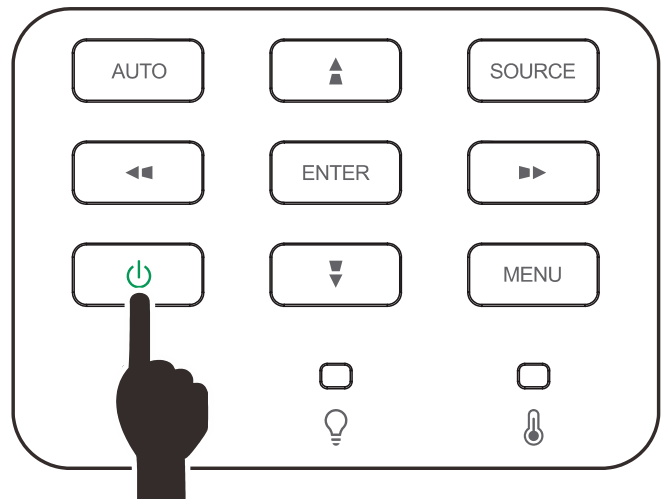

См. раздел «[Настройка пароля \(блокировка доступа\)](#)» на стр. 15, если включена блокировка доступа.

vivitek[®]
Vivid Color, Vivid Life

3. Если подключено несколько устройств-источников входного сигнала, нажмите на кнопку **SOURCE (Источник)** и выберите устройство с помощью кнопок **▲▼**.

(Компоненты поддерживаются через RGB к адаптеру компонента.)

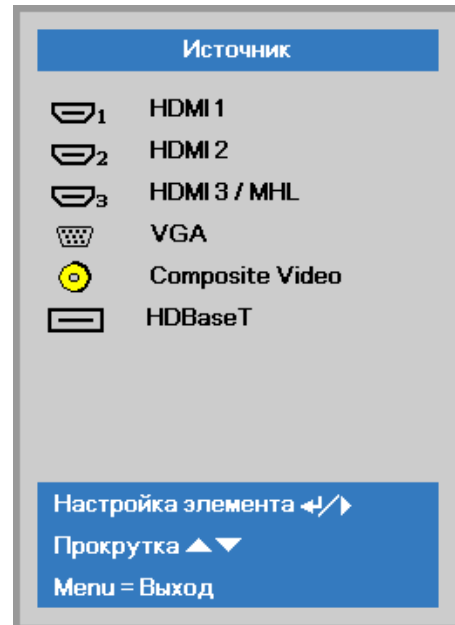

- HDMI 1: этот вход совместим с интерфейсом High Definition Multimedia Interface.
- HDMI 2: этот вход совместим с интерфейсом High Definition Multimedia Interface.
- HDMI 3 / MHL: этот вход совместим с интерфейсами High-Definition Multimedia Interface и Mobile High-Definition Link.
- VGA: аналоговый вход RGB. Вход YCbCr / YPbPr с DVD-плеера или вход YPbPr с ТВ высокой четкости через разъем D-sub.
- Composite Video: обычный композитный видеовход.
- HDBaseT: поддерживает передачу HD-видео, цифровых аудиоданных, RS232, RJ45 и команд ИК-управления по стандартному сетевому кабелю CAT5e/6. (На моделях DN4661Z и DU4671Z.)

Примечание.

Для функции HDBaseT рекомендуется использовать сертифицированный передатчик (ВИДЕОУСИЛИТЕЛЬ) Rexton (EVBMN-110L38). В случае использования передатчиков других марок, полная функциональность не гарантируется.

При подключении одним кабелем HDBaseT категории CAT5e проектор поддерживает подключение к HDBaseT на расстоянии до 100 м (328 футов).

4. При появлении сообщения "ВЫКЛЮЧЕНИЕ? Нажмите кнопку питания еще раз", нажмите кнопку **питания** еще раз", нажмите кнопку **POWER**. Выполняется отключение проектора.

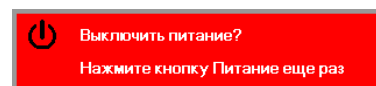

Осторожно!

Не отключайте кабель питания, пока ИНДИКАТОР POWER (Питание) не прекратит вспыхивать, показывая, что проектор остыл.

Настройка пароля (блокировка доступа)

С помощью кнопок со стрелками можно задать пароль доступа для защиты от неразрешенного использования проектора. Если блокировка доступа включена, после каждого включения проектора необходимо вводить пароль. (См. разделы “[Параметры экранного меню](#)” на стр. 22 и “[XВыбор языка экранного меню](#)” на стр. 23 об использовании экранных меню.)



Важно:

Храните пароль в надежном месте. Вы не сможете пользоваться проектором без ввода пароля. Если вы забыли пароль, узнайте у продавца проектора, как удалить пароль.

1. Нажмите кнопку **МЕНЮ** для входа в экранное меню.

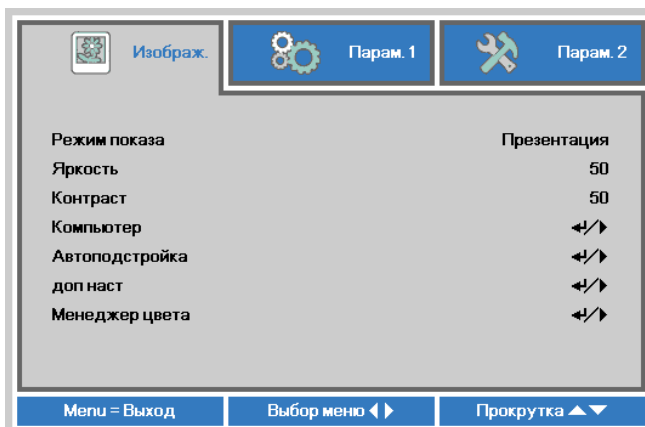

2. Нажмите на кнопку курсора <> для перехода в меню **Доп. наст 1**, нажмите на кнопку курсора <> для выбора **Доп. наст 1**.

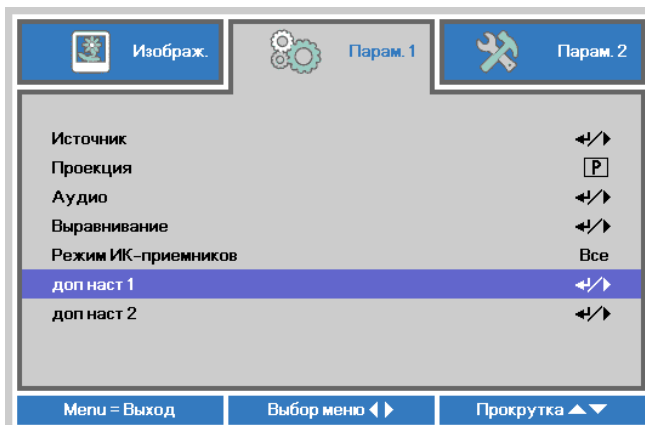

3. Для входа в подменю **Доп. наст 1** нажмите на кнопку < (Enter) / >. Нажмите на кнопку курсора <> для выбора **Блокировка доступа**.

4. Нажмите на кнопку курсора <> для входа, активации или деактивации функции блокировки доступа.

Появится диалоговое окно для ввода пароля.

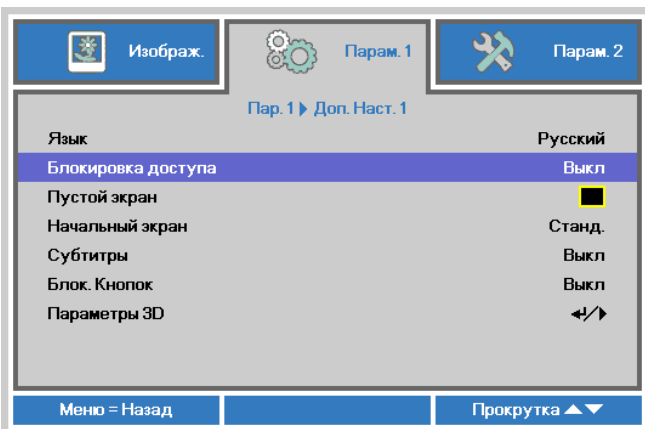

5. Кнопками со стрелками ▲▼◀▶ (на проекторе или на пульте ДУ) введите пароль доступа. Нужно ввести любое сочетание из пяти стрелок (не меньше); можно нажать одну и ту же стрелку пять раз.

Для установки пароля нажмите кнопки со стрелками в любом порядке. Нажмите кнопку **МЕНЮ** для выхода из диалогового окна.

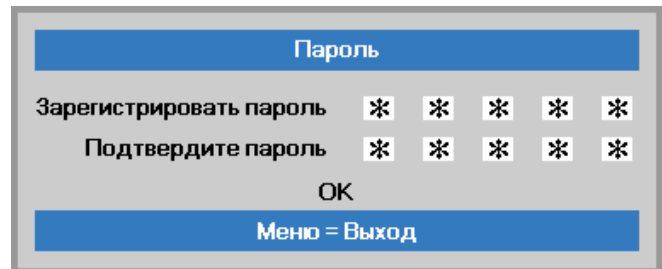
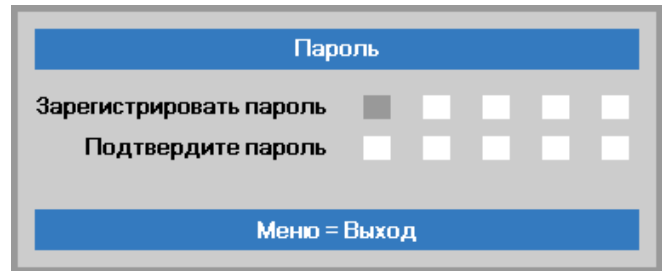

6. Если функция **Блокировка доступа** включена, при каждом включении проектора кнопкой питания будет появляться окно запроса пароля. Введите пароль в том же порядке, как вы установили его в пункте 5. Если вы забыли пароль, обратитесь в сервисный центр. Центр обслуживания проверит данные владельца и поможет в повторной установке пароля.

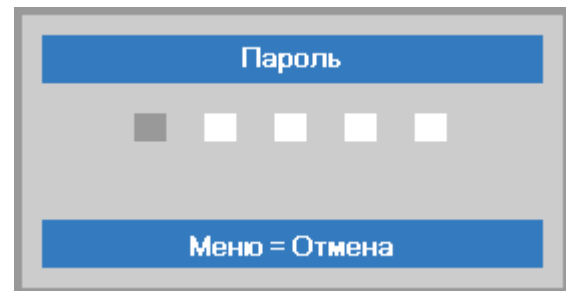

Регулировка высоты проектора

При выполнении настройки проектора обратите внимание на следующее:

- Проектор устанавливают на ровный и жесткий стол или подставку.
- Расположите проектор перпендикулярно экрану.
- Обеспечьте безопасное расположение кабелей. *На них можно споткнуться.

- 1.** Чтобы поднять проектор, поворачивайте регуляторы против часовой стрелки.

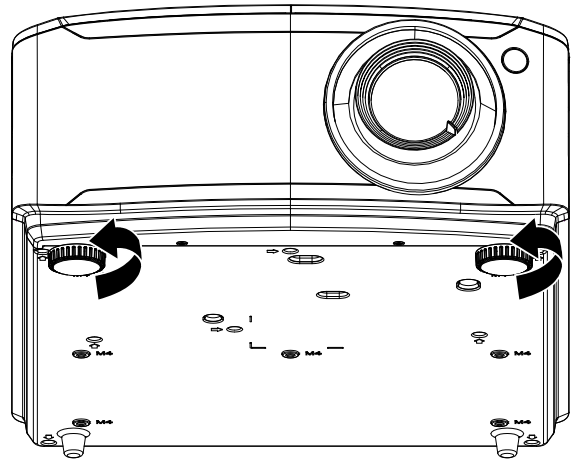

- 2.** Чтобы опустить проектор, поднимите его и поворачивайте регуляторы по часовой стрелке.

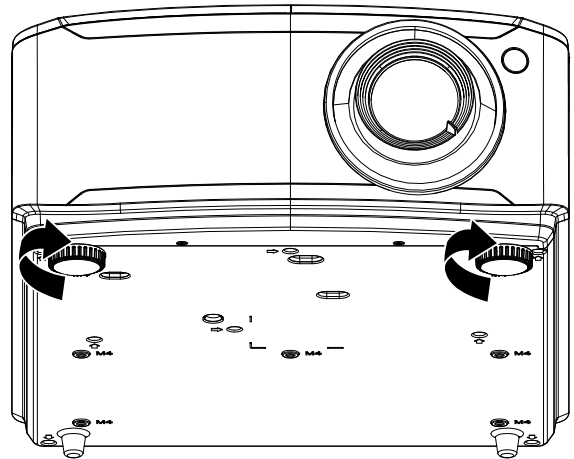

Регулировка положения проецируемого изображения с помощью смещения объектива

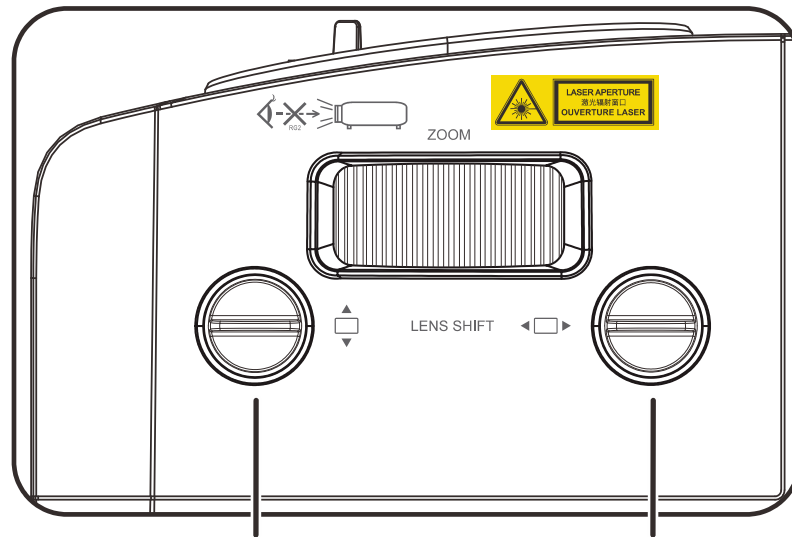

**Ручка
вертикального**

**Ручка
горизонтального**

Функция смещения дает возможность смещать объектив для регулировки положения проецируемого изображения по горизонтали и вертикали, в определенных пределах, приведенных ниже.

Смещение объектива обеспечивается уникальной системой, поддерживающей гораздо более высокую контрастность изображения (степень контрастности по ANSI), чем обычные системы смещения.

Примечание.

Вращайте ручку смещения объектива только до звука щелчка. Чтобы повернуть ручку назад, слегка нажмите на нее.

Регулировка положения изображения по вертикали

Высота изображения регулируется в около 14,5% для XGA, 14% для WXGA, 14,7% для 1080P и 12% для WUXGA от позиции смещения. Обратите внимание на то, что наибольшее значение смещения по вертикали может ограничиваться положением изображения по горизонтали. Например, невозможно добиться наибольшего значения смещения по вертикали, указанного выше, если установлено наибольшее значение смещения изображения по горизонтали. Подробнее выяснить зависимость значений можно по схеме диапазонов смещений.

Регулировка положения изображения по горизонтали

Если оптическая ось объектива по изображения, то смещение изображения по горизонтали регулируется в пределах 6,4% для XGA, 5,2% для WXGA, 5% для 1080P и 5% для WUXGA от ширины изображения. Обратите внимание на то, что наибольшее значение смещения по горизонтали может ограничиваться положением изображения по вертикали. Например, невозможно добиться наибольшего значения смещения по горизонтали, если установлено наибольшее значение смещения изображения по вертикали. Подробнее выяснить зависимость значений можно по схеме диапазонов смещений.



Таблица объектив диапазонов смещений

	Смещение (A)	Смещение объектива V. (B)	Смещение объектива H. (C)
XGA	21 %	14,5 %	6,4 %
WXGA	18 %	14 %	5,2 %
1080P	22,5 %	14,7 %	5 %
WUXGA	15 %	12%	5 %

Настройка регулятора масштабирования, фокусировка и коррекция трапецеидального искажения

1. Для изменения размера проецируемого изображения и размера экрана используется регулятор **Image-zoom** (масштабирование). **B**
2. Для повышения резкости проецируемого изображения используется регулятор **Image-focus** (фокусировка изображения) (находится только на проекторе). **A**

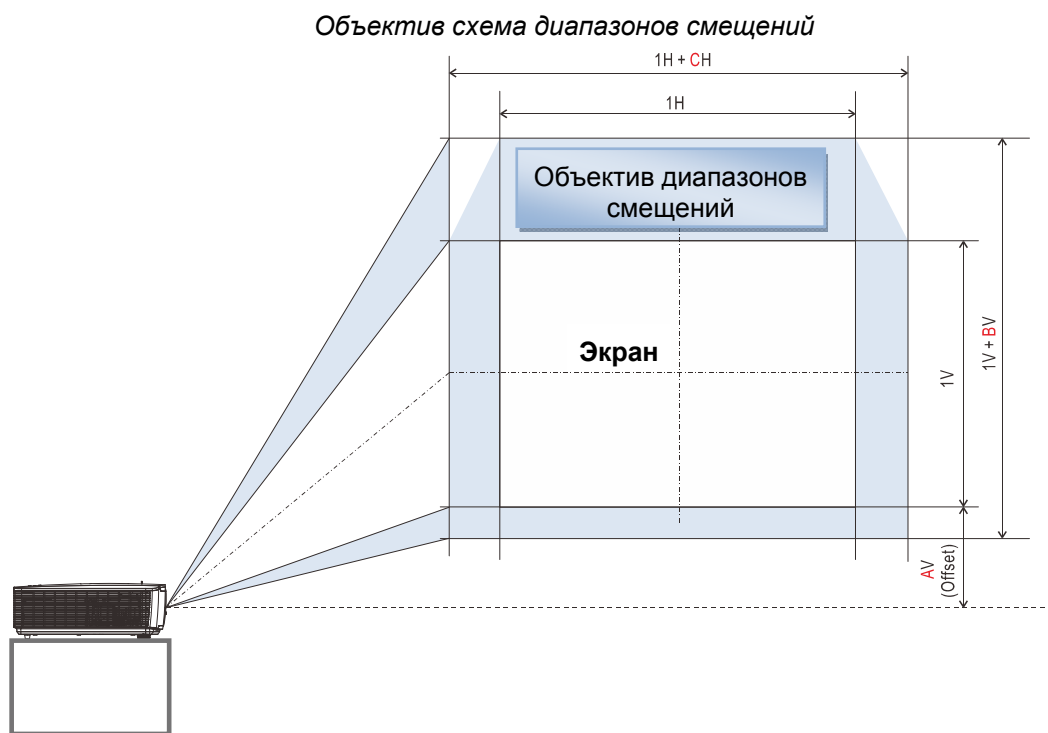
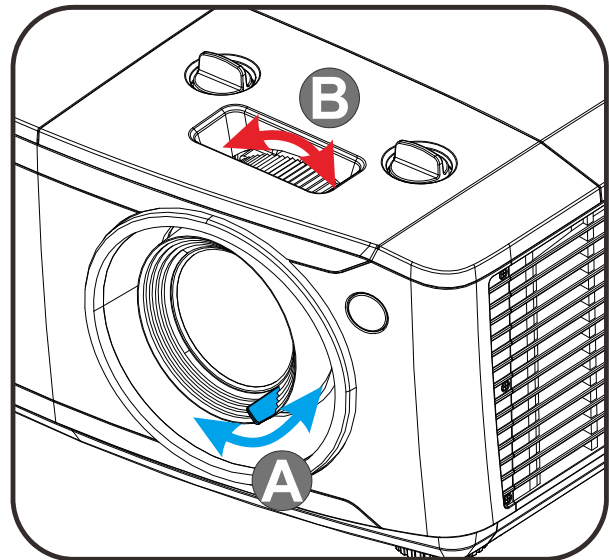

3. Для корректировки трапецеидальных искажений по вертикали и горизонтали, используйте кнопки / / / / (на проекторе или пульте ДУ), или нажмите кнопку **Keystone** (Трапецеидальность) (на ПДУ), чтобы выбрать трапецеидальность V (по вертикали) или H (по горизонтали).

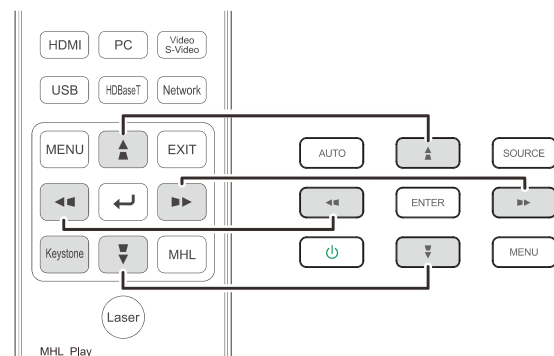

Пульт дистанционного управления и панель экранного меню

4. На дисплее отображается элемент корректировки трапецеидального искажения.
Чтобы скорректировать трапецеидальные искажения по вертикали, нажмите кнопку / .
Чтобы скорректировать трапецеидальные искажения по горизонтали, нажмите кнопку / .

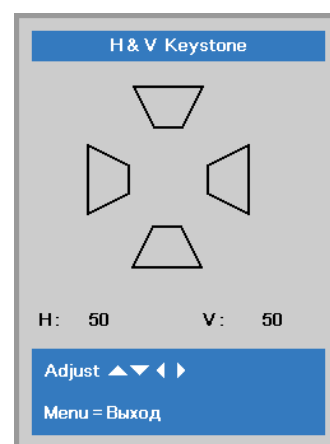

Настройка громкости

1. Нажмите на кнопки **Громкость** на пульте ДУ.

На дисплее отображается регулятор громкости.

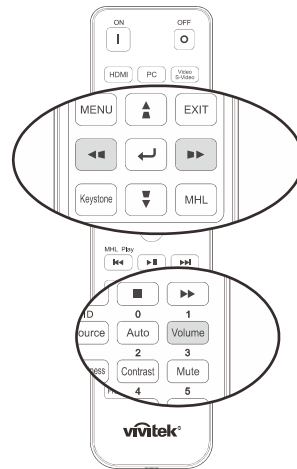

2. Для настройки громкости звука **Volume +/-** нажмите кнопки ◀ / ▶ на клавиатуре.



3. Для отключения звука нажмите на кнопку **MUTE (Без звука)** (Данная функция включается только пультом ДУ).

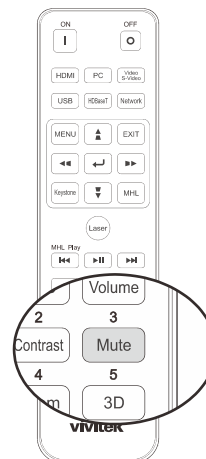

ПАРАМЕТРЫ ЭКРАННОГО МЕНЮ

Элементы управления экранного меню

В проекторе имеется экранное меню, которое позволяет выполнять настройку изображения и изменять различные параметры.

Просмотр экранного меню

Для просмотра экранного меню и внесения в него изменений можно использовать кнопки курсора на пульте ДУ или на проекторе. На следующих иллюстрациях показаны соответствующие кнопки проектора.

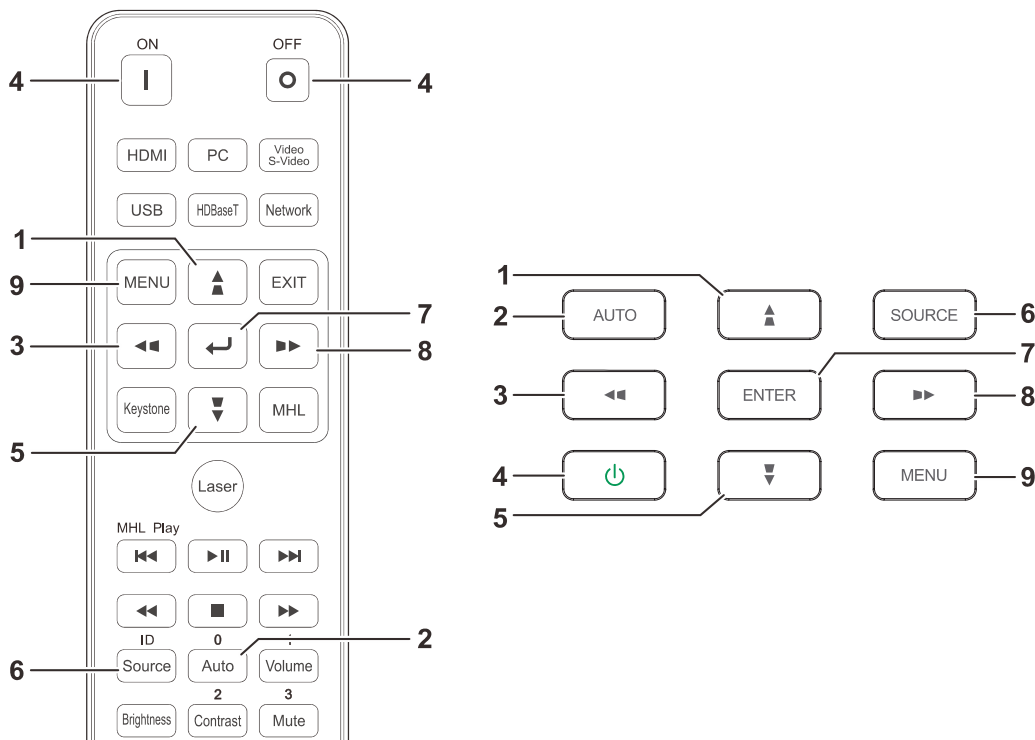

1. Для входа в экранное меню нажмите на кнопку **МЕНЮ**.
2. Используется три меню. Нажимайте на кнопку курсора ◀ / ▶ для просмотра различных меню.
3. Нажимайте на кнопку курсора ▲ / ▼ для перемещения курсора вверх и вниз в рамках одного меню.
4. Для изменения значений настройки нажмите на кнопку ◀ / ▶.
5. Нажмите на кнопку **МЕНЮ** для выхода из экранного меню или подменю. Нажмите кнопку **Выход**, чтобы вернуться в предыдущее меню.



Примечание:

В зависимости от источника видеосигнала, доступны не все пункты экранного меню. Например, пункт **Положение по горизонтали / вертикали** в меню **Компьютер** можно изменить только при подключении к компьютеру. Элементы, которые не доступны, имеют серый цвет, их выбор не возможен.

Выбор языка экранного меню

Настройки меню позволяют выбрать язык, который является для вас более удобным.

1. Нажмите на кнопку **МЕНЮ**. Нажмите на кнопку курсора ◀▶ для перехода в подменю **Парам. 1**. Нажмите на кнопку курсора ▲▼ для перехода в меню **Доп. наст 1**.

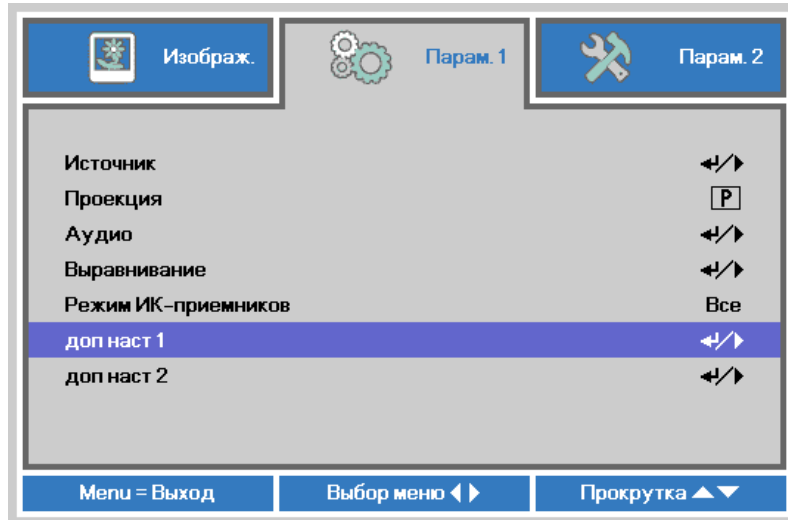

2. Для входа в подменю **Доп. наст 1** нажмите на кнопку ◀ (Enter) / ▶. Нажмите на кнопку курсора ▲▼ до выделения **Язык**.

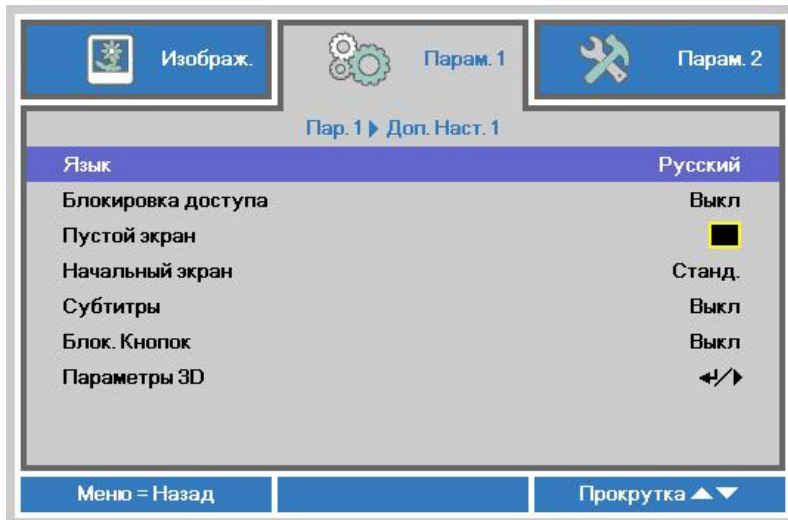

3. Кнопками выберите нужный язык.
4. Для выхода из экранного меню нажмите на кнопку МЕНЮ четыре раза.

Обзор экранного меню

Следующая иллюстрация поможет вам быстро найти настройки или определить диапазон настроек.

Главное меню	Подменю	Настройки		
Изображение	Режим воспроизведения	Презентация, Яркий, Игра, Кино, Насыщенный, ТВ, sRGB, DICOM SIM, Пользовательский, Пользовательский2		
	Яркость	0~100		
	Контраст	0~100		
	Компьютер	Положение по горизонтали	-5~5 (в зависимости от автосинхронизации)	
		Положение по вертикали	-5~5 (в зависимости от автосинхронизации)	
		Частота	0~31	
		Трекинг	-5~5	
		Автосинхронизация	Вкл., Выкл.	
	Автоподстройка			
	Доп. настройки	Бриллиантовый цвет	0~10	
		Резкость	0~31	
		Гамма	1,8, 2,0, 2,2, 2,4, Ч/Б, Линейный	
		Цветовая температура	Теплый, Обычный, Холодный	
		Video AGC	Выкл., Вкл.	
		Насыщенность	0~100	
		Оттенок	0~100	
		Баланс белого	Уров. R	0~200
			Уров. G	0~200
			Уров. B	0~200
			Смещ. R	-100~100
	Смещ. G		-100~100	
	Смещ. B	-100~100		
	Диспетчер цветов	Красный	Оттенок, насыщенность, усиление 0~100	
		Зеленый	Оттенок, насыщенность, усиление 0~100	
		Синий	Оттенок, насыщенность, усиление 0~100	
		Голубой	Оттенок, насыщенность, усиление 0~100	
		Пурпурный	Оттенок, насыщенность, усиление 0~100	
		Желтый	Оттенок, насыщенность, усиление 0~100	
		Белый	Красный, Зеленый, Синий 0~100	

Главное меню	Подменю	Настройки		
Параметры 1	Источник	Источник См. выбор источников входного сигнала (ИК / Клавиатура).		
	Проекция	Обычный, Сзади, Потолок, Сзади+Потолок		
	Аудио	Громкость	0~0	
		Без звука	Выкл., Вкл.	
		МІС	Выкл., Вкл.	
		Громкость микрофона	0~10	
	Выравнивание	Формат	Заполнение, 4:3, 16:9, Конверт, Исходная, 2,35:1	
		Цифровое увеличение	-10~10	
		Трапецеидальные искажения	По горизонтали: -30~+30 По вертикали: -30~+30	
		4 угла	Левый верхний, Правый верхний, Правый нижний, Левый нижний	
	Режим ИК-приемников	Все, Передний ИК, Задний ИК		
	Доп. настройки 1	Язык	English, Français, Deutsch, Español, Português, 简体中文, 繁體中文, Italiano, Norsk, Svenska, Nederlands, Русский, Polski, Suomi, Ελληνικά, 한국어, Magyar, Čeština, العربية, Türkçe, Việt, 日本語, ไทย, עברית, فارسی, Dansk, Fran. Can.	
		Блокировка доступа	Выкл., Вкл.	
		Пустой экран	Пустой экран, Красный, Зеленый, Синий, Белый	
		Заставка	Стандартная, Черная, Синяя	
		Субтитры	Выкл., Вкл.	
		Блокировка кнопок	Выкл., Вкл.	
		Параметры 3D	3D	Выкл., DLP-Link, ИК
			Инверсный 3D-синхросигнал	Выкл., Вкл.
			3D-формат	Чередование кадров, Сверху/Снизу, Горизонтальная стереопара, Упаковка кадров (3D Упаковка кадров только для источника HDMI)
		Доп. настройки 2	Тестовая таблица	Нет, Сигналы RGB, Регулятор цвета, Регулятор частоты, Контрольная панель, Сетка, Горизонтальные линии, Вертикальные линии, Диагональные линии, Сигнал горизонтальной развертки, Сигнал вертикальной развертки, Белый, Красный, Зеленый, Голубой, Черный
			Смещение изображения по горизонтали	-50~50
	Смещение изображения по вертикали		-50~50	

Главное меню	Подменю	Настройки		
Параметры 2	Автовыбор сигнала	Выкл., Вкл.		
	Выключение при отсутствии сигнала	0~180		
	Автовключение	Выкл., Вкл.		
	Режим подсветки	Обычный, Эко, Эко плюс, Затемнение, Максимальное затемнение, Специальная подсветка		
	Сбросить все			
	Состояние	Активный источник		
		Информация о видео		
		Наработка подсветки		
		Версия ПО		
		Идентификатор ПДУ		
		Серийный номер		
	Доп. настройки 1	Положение меню	В центре, Снизу, Сверху, Слева, Справа	
		Прозрачность меню	0%, 25%, 50%, 75%, 100%	
		Энергосберегающий режим	Вкл., Вкл. в режиме ЛВС	
		Скорость вентилятора	Обычный, Высокий	
		Информация о подсветке	Обычный, Эко, Эко плюс, Затемнение, Максимальное затемнение, Специальная подсветка	
		Идентификатор проектора	0~98	
		Идентификатор ПДУ	По умолчанию, 1, 2, 3, 4, 5, 6, 7	
		Сеть	Состояние сети	Подключить, Отключить
			DHCP	Вкл., Выкл.
			IP-адрес	0~255, 0~255, 0~255. 0~255
			Маска подсети	0~255, 0~255, 0~255. 0~255
			Шлюз	0~255, 0~255, 0~255. 0~255
			DNS	0~255, 0~255, 0~255. 0~255
	Применить	ОК / Отмена		
Режим HDBaseT (*)	Выкл., Вкл.			
Доп. настройки 2	Таймер сна	0~600		
	Фильтр источника	HDMI1	Отключить, Включить	
		HDMI2	Отключить, Включить	
		HDMI3/MHL	Отключить, Включить	
		VGA	Отключить, Включить	
		Composite Video	Отключить, Включить	
HDBaseT(*)	Отключить, Включить			
Специальная подсветка	25~100			

Примечание:

(*) На моделях DH4661Z и DU4671Z.

Меню Изображение



Внимание!

При изменении все параметры режима просмотра будут сохранены в пользовательском режиме.

Нажмите кнопку **МЕНЮ** для входа в **экранное** меню. Выберите **меню Изображение** кнопками ◀▶. Для выбора пунктов в меню **Изображ.** используйте кнопки ▲▼. Нажмите на кнопку ◀▶ для входа и изменения значений отдельных параметров.

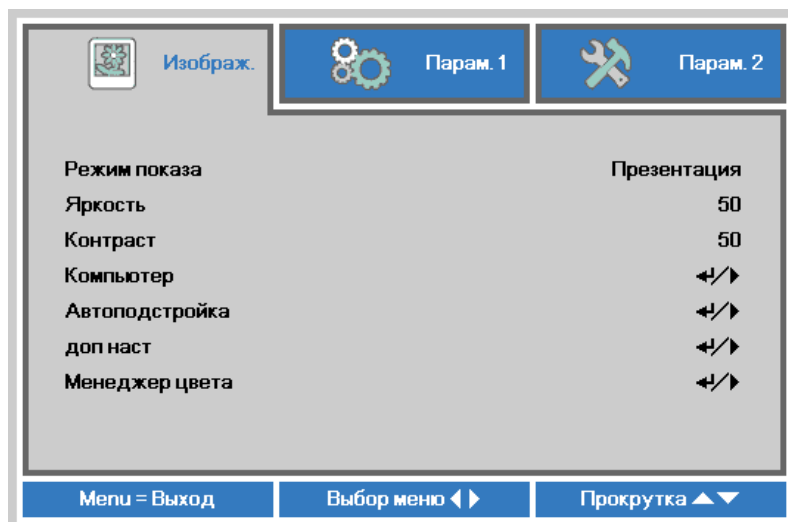

Пункт	ОПИСАНИЕ
Режим показа	Для входа и настройки режима просмотра нажмите на кнопку курсора ◀▶.
Яркость	Для входа и настройки яркости воспроизведения нажмите на кнопку курсора ◀▶.
Контраст	Для входа и настройки контрастности воспроизведения нажмите на кнопку курсора ◀▶.
Компьютер	Для входа в меню Компьютер нажмите на кнопку ◀ (Enter) / ▶. См. Меню Компьютер на стр.28.
Автоподстройка	Для автоматической настройки фазы, трекинга, размера и положения нажмите на кнопку ◀ (Enter) / ▶.
Доп наст	Нажмите ◀ (Enter) / ▶ для входа в меню Доп наст. См. раздел " Меню Доп наст " на стр. 29.
Менеджер цвета	Для входа в меню Менеджер цвета нажмите на кнопку ◀ (Enter) / ▶. См. стр. 31 для получения дополнительной информации о Менеджер цвета .

Меню Компьютер

Для вызова **экранного** меню нажмите на кнопку **Меню**. Нажимайте на ◀▶ для перехода к меню **Изображение**. Нажимайте на кнопки ▲▼ для перехода к меню **Компьютер**, затем на кнопку **Enter** или ▶. Нажимайте на кнопки ▲▼ для перемещения вверх и вниз в меню **Компьютер**.

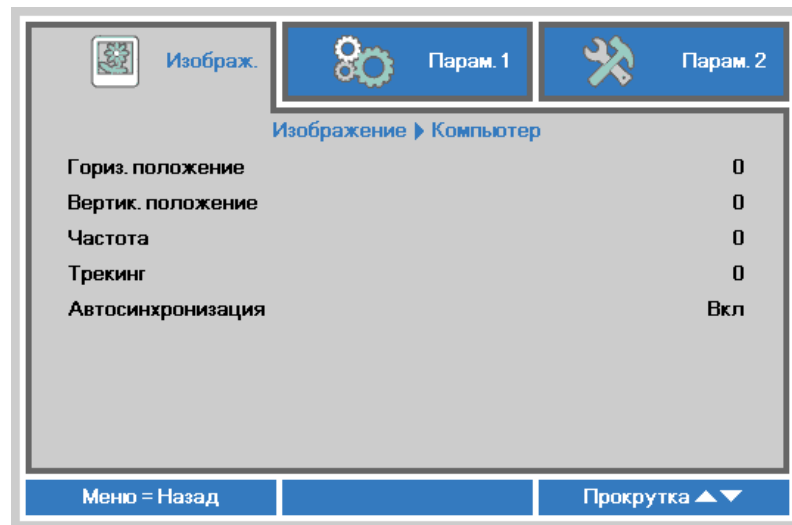

Пункт	ОПИСАНИЕ
Гориз. положение	Для входа и настройки положения проецирования влево или вправо нажмите на кнопку курсора ◀▶.
Вертик. положение	Для входа и настройки положения проецирования вверх или вниз нажмите на кнопку курсора ◀▶.
Частота	Для входа и настройки тактовой частоты выборок оцифровки нажмите на кнопку курсора ◀▶.
Трекинг	Для входа и настройки точек выборки оцифровки нажмите на кнопку курсора ◀▶.
Автосинхронизация	При помощи кнопок курсора ◀▶ выберите и включите или отключите функцию автоматической синхронизации положения.

Меню Доп наст

Нажмите кнопку **МЕНЮ** для входа в **экранное меню**. Кнопками ◀▶ выберите меню **Изображение**. Кнопками ▼▲ выберите пункт **Доп наст** Дополнительно и нажмите **Ввод** или ▶. Кнопками ▼▲ выберите нужный пункт в меню **Доп наст**.

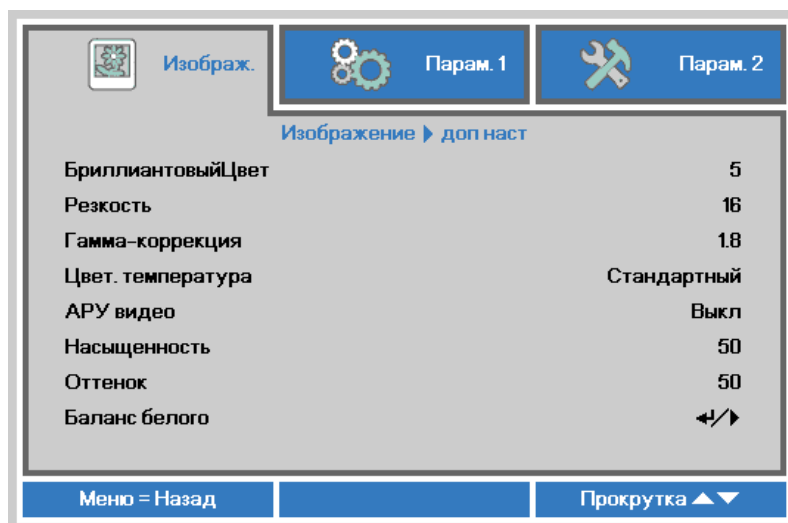

Пункт	ОПИСАНИЕ
БриллиантовыйЦвет	Для входа и настройки значения бриллиантового цвета нажмите на кнопку курсора ◀▶.
Резкость	Для входа и настройки резкости воспроизведения нажмите на кнопку курсора ◀▶.
Гамма-коррекция	Для входа и настройки гамма-коррекции дисплея нажмите на кнопку курсора ◀▶.
Цвет. температура	Для входа и настройки цветовой температуры нажмите на кнопку курсора ◀▶.
АРУ видео	Для входа, включения или отключения Автоматического управления яркостью источника видеосигнала нажмите на кнопку курсора ◀▶.
Насыщенность	Для входа и настройки насыщенности изображения нажмите на кнопку курсора ◀▶.
Оттенок	Для входа и настройки оттенка изображения нажмите на кнопку курсора ◀▶.
Баланс белого	Нажмите кнопку ◀ (Enter) / ▶, чтобы войти в подменю Баланс белого . См. раздел Баланс белого на стр.30.

Баланс белого

Нажмите кнопку **ENTER**, чтобы войти в подменю **Баланс белого**.

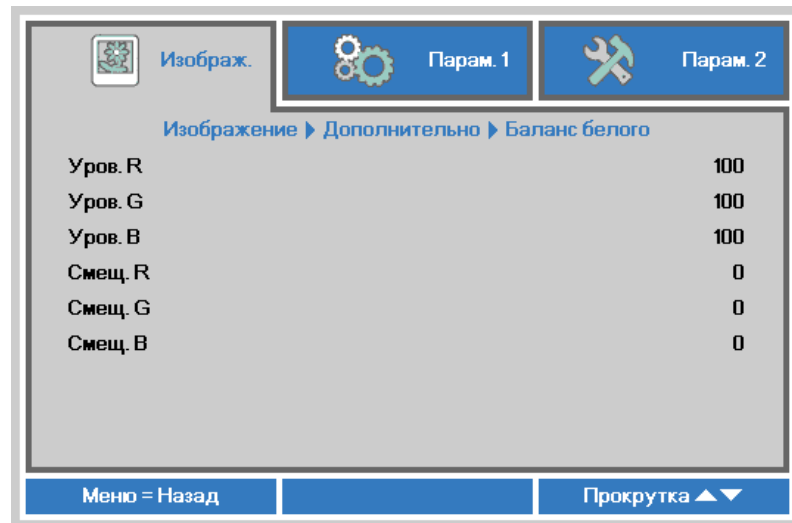

Пункт	ОПИСАНИЕ
Уров. R	При помощи кнопок ◀▶ отрегулируйте усиление красного.
Уров. G	При помощи кнопок ◀▶ отрегулируйте усиление зеленого.
Уров. B	При помощи кнопок ◀▶ отрегулируйте усиление синего.
Смещ. R	При помощи кнопок ◀▶ отрегулируйте смещение красного.
Смещ. G	При помощи кнопок ◀▶ отрегулируйте смещение зеленого.
Смещ. B	При помощи кнопок ◀▶ отрегулируйте смещение синего.

Менеджер цвета

Нажмите кнопку **Меню** для открытия **экранного** меню. Нажимайте на ◀▶ для перехода к меню **Изображение**. Для входа в подменю **Менеджер цвета** нажмите на кнопку ▼▲, а затем на **Enter** или ▶. Нажимайте на кнопки ▼▲ для перехода вверх и вниз в меню **Менеджер цвета**.

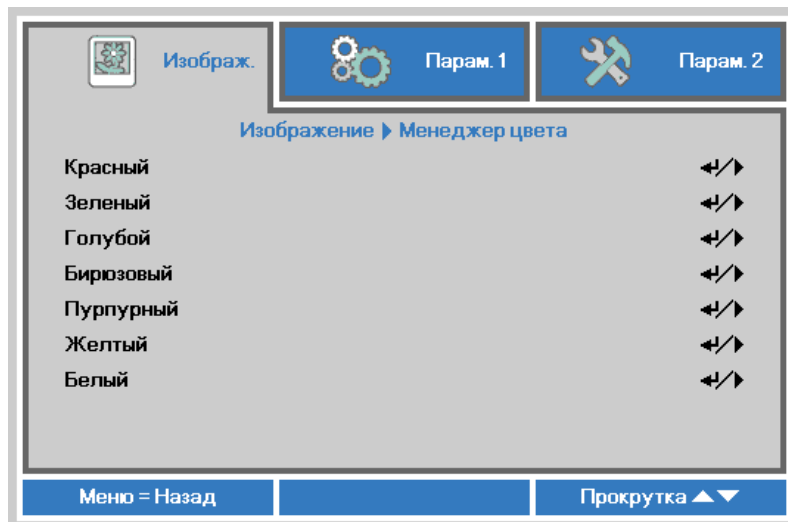

Пункт	ОПИСАНИЕ
Красный	Вход в меню Менеджер цвета \ Красный. Кнопками ◀▶ отрегулируйте параметры Оттенок, Насыщенность и Яркость.
Зеленый	Вход в меню Менеджер цвета \ Зеленый. Кнопками ◀▶ отрегулируйте параметры Оттенок, Насыщенность и Яркость.
Голубой	Вход в меню Менеджер цвета \ Голубой. Кнопками ◀▶ отрегулируйте параметры Оттенок, Насыщенность и Яркость.
Бирюзовый	Вход в меню Менеджер цвета \ Бирюзовый. Кнопками ◀▶ отрегулируйте параметры Оттенок, Насыщенность и Яркость.
Пурпурный	Вход в меню Менеджер цвета \ Пурпурный. Кнопками ◀▶ отрегулируйте параметры Оттенок, Насыщенность и Яркость.
Желтый	Вход в меню Менеджер цвета \ Желтый. Кнопками ◀▶ отрегулируйте параметры Оттенок, Насыщенность и Яркость.
Белый	Вход в меню Менеджер цвета \ Белый. Кнопками ◀▶ отрегулируйте параметры Красный, Зеленый и Голубой.

Меню Параметры 1

Нажмите кнопку **Меню** для открытия **экранного** меню. Нажмите на кнопку курсора ◀▶ для перехода в меню **Параметры 1**. Для перехода вверх и вниз в меню **Параметры 1** нажмите на кнопку курсора ▲▼. Нажмите на кнопку ◀▶ для входа и изменения значений отдельных параметров.

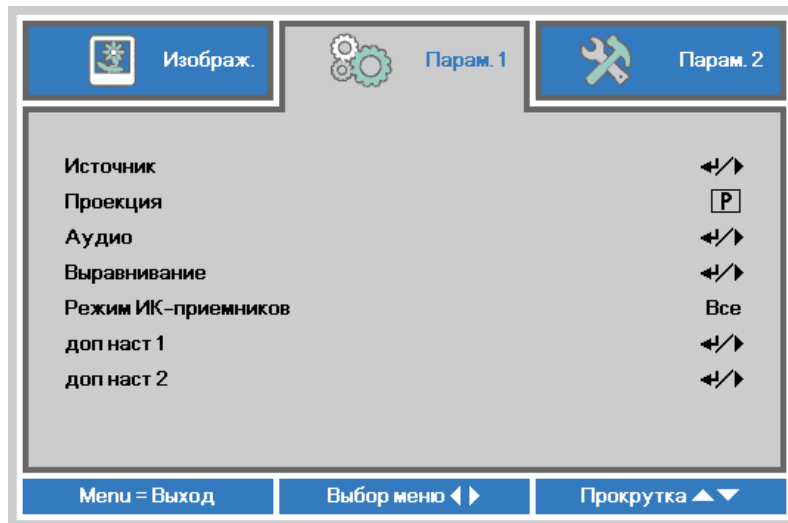

Пункт	ОПИСАНИЕ
Источник	Нажмите кнопку курсора ◀▶ для входа в меню источников сигнала. См. выбор источников входного сигнала (ИК/клавиатура).
Проекция	При помощи кнопок курсора ◀▶ выделите параметр и выберите один из четырех способов проецирования.
Аудио	Для входа в меню Audio (Аудио) нажмите на кнопку ◀ (Enter) / ▶. См. Аудио на стр. 33.
Выравнивание	Нажмите ◀ (Enter) / ▶ для входа в меню «Доп. настройки 1». См. Выравнивание на стр. 34.
Режим ИК-приемников	При помощи кнопок курсора ◀▶ выделите параметр и выберите режим ИК-приемников.
доп наст 1	Нажмите ◀ (Enter) / ▶ для входа в меню «Доп. настройки 1». См. Функция Доп. настройки 1 на стр. 36.
доп наст 2	Нажмите ◀ (Enter) / ▶ для входа в меню «Доп. настройки 2». См. Функция Доп. настройки 2 на стр. 38.

Аудио

Нажмите кнопку **Меню** для открытия **экранного** меню. Нажмите на кнопки ◀▶ для перехода к меню **Параметры 1**. Нажмите на кнопки ▼▲ для перехода к меню **Аудио**, а затем на кнопку **Enter** или ▶. Нажимайте кнопки ▼▲ для перемещения вверх и вниз в меню **Аудио**.

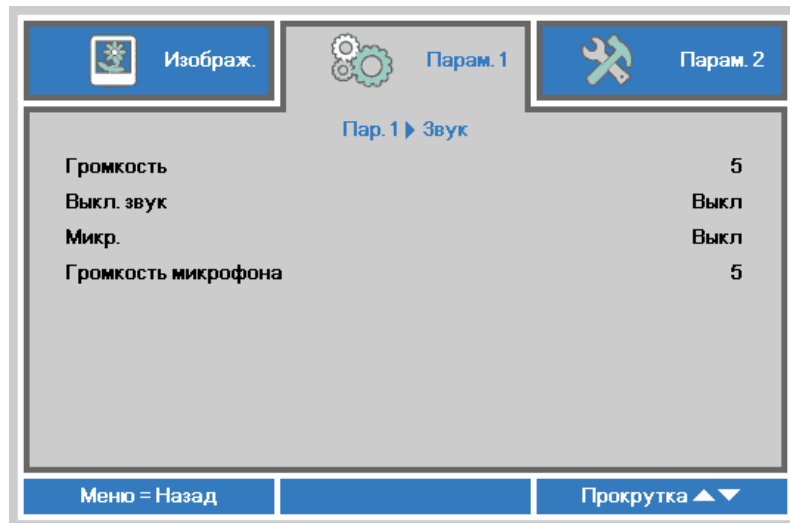

Пункт	ОПИСАНИЕ
Громкость	Для входа и настройки громкости звука нажмите на кнопку курсора ◀▶.
Выкл. звук	Нажмите на кнопку курсора ◀▶ для входа и включения или отключения динамика.
Микр.	При помощи кнопок курсора ◀▶ выделите параметр и включите или отключите микрофон.
Громкость микрофона	При помощи кнопок курсора ◀▶ выделите параметр и настройте громкость микрофона.

Выравнивание

Нажмите кнопку **Menu** (Меню) для открытия **экранного** меню. При помощи кнопок ◀▶ перейдите к меню **Параметры 1**. При помощи кнопок ▼▲ перейдите к меню **Выравнивание**, затем нажмите кнопку **Enter** или ▶. Для перемещения вверх и вниз в меню **Выравнивание** нажимайте кнопки ▼▲.

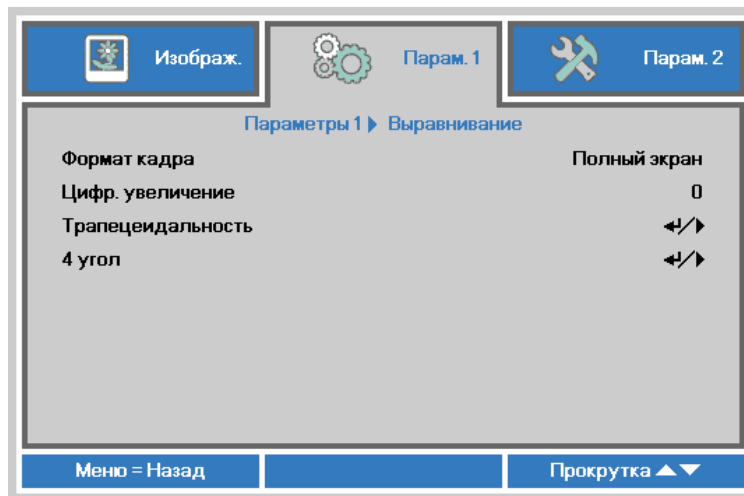

Пункт	ОПИСАНИЕ
Формат	При помощи кнопок курсора ◀▶ выделите параметр и настройте соотношение сторон видеоизображения.
Цифр. увеличение	Нажмите кнопку перемещения курсора ◀▶ для выбора и настройки меню Цифр. увеличение.
Трапецеидальность	Нажмите кнопку ◀ (Enter) или ▶, чтобы войти в меню Трапецеидальные искажения. См. Трапецеидальные искажения на стр. 34.
4 угла	Нажмите кнопку ◀ (Enter) или ▶, чтобы войти в подменю угла. См. 4 угла на стр. 35. Примечание: эта функция не поддерживается, когда включен режим 3D.

Трапецеидальные искажения

Для вызова **экранного меню** нажмите кнопку **Меню**. При помощи кнопок ▼▲ перейдите к меню **Выравнивание**, затем нажмите кнопку **Enter** или ▶. При помощи кнопок ◀▶ перейдите к меню **Параметры 1**. При помощи кнопок ▼▲ перейдите к меню **Трапецеидальные искажения**, а затем нажмите кнопку **Enter** или ▶. При помощи кнопок ▼▲ установите значение по вертикали от -30 до 30. При помощи кнопок ◀▶ установите значение по горизонтали от -30 до 30.

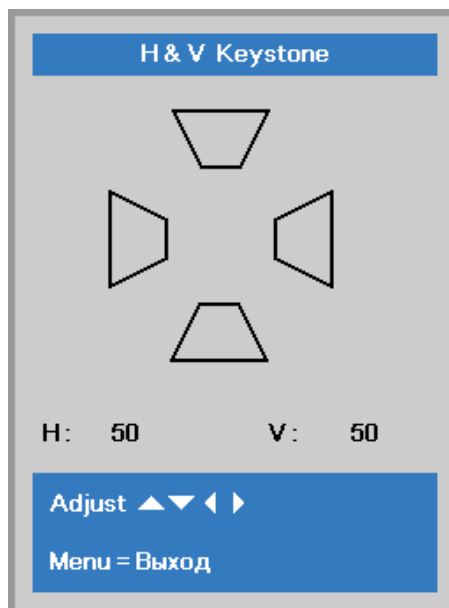

4 угол

Нажмите кнопку **Menu** (Меню) для открытия **экранного** меню. При помощи кнопок ◀▶ перейдите к меню **Параметры 1**. При помощи кнопок ▼▲ перейдите к меню **Выравнивание**, затем нажмите кнопку **Enter** или ▶. При помощи кнопок ▼▲ перейдите к меню **4 угла**, затем нажмите кнопку **Enter** или ▶.

1. Для выбора угла нажмите на кнопки курсора ▲ / ▼, а затем **Ввод**.

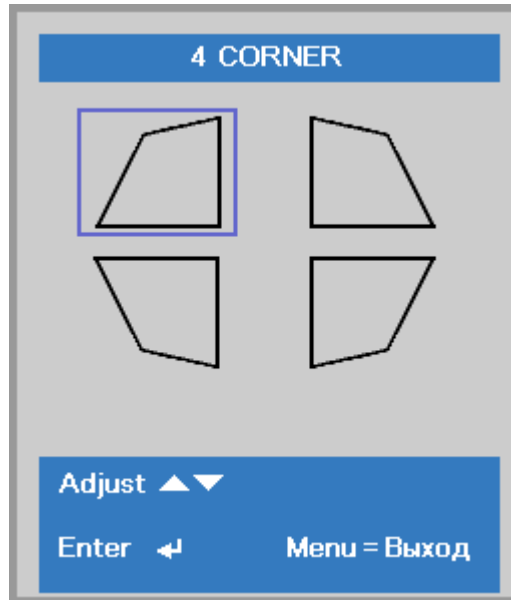

2. Регулировка по вертикали осуществляется с помощью кнопок курсора ▲ / ▼, регулировка по горизонтали ◀ / ▶.
3. Нажмите кнопку **Меню**, чтобы сохранить изменения и выйти из меню настройки.

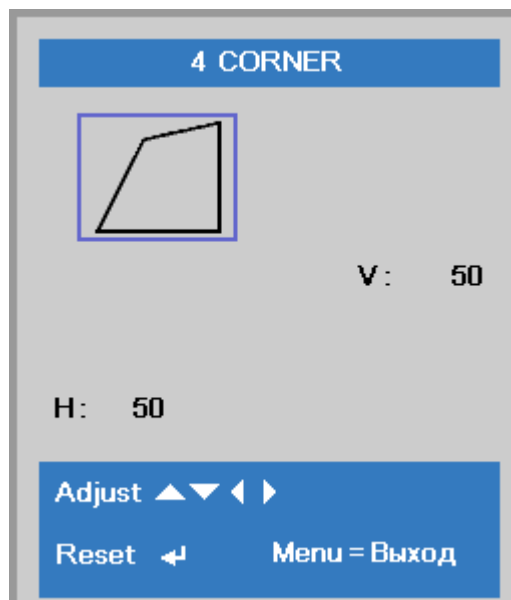

Функция Доп. настройки 1

Нажмите кнопку **Меню** для открытия **экранного** меню. Нажмите на кнопки ◀▶ для перехода к меню **Параметры 1**. Нажмите на кнопки ▲▼ для перехода к меню **Доп. наст. 1**, а затем на кнопку **Enter** или ▶. Нажмите на кнопки ▲▼ для перемещения вверх и вниз в меню **Доп. наст. 1**. Нажмите на кнопку ◀▶ для входа и изменения значений отдельных параметров.

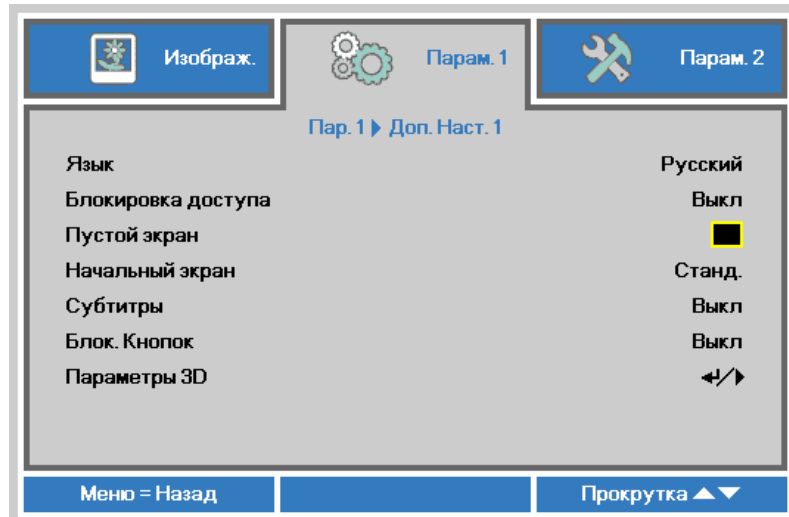

ПУНКТ	ОПИСАНИЕ
Язык	Нажмите на кнопки курсора ◀▶ для входа и выбора другого Меню локализации.
Блокировка доступа	Нажмите на кнопку курсора ◀▶ для входа, активации или деактивации функции блокировки доступа.
Пустой экран	Для входа и выбора другого цвета для пустого экрана нажмите на кнопки курсора ◀▶.
Начальный экран	Нажмите на кнопку курсора ◀▶ для входа, включения или отключения начального экрана.
Субтитры	Нажмите на кнопку курсора ◀▶ для входа, включения или отключения скрытых титров
Блок. Кнопок	Нажмите на кнопку курсора ◀▶ для входа, включения или отключения клавиш, доступных на клавиатуре. Примечание. Чтобы разблокировать клавиатуру, удерживайте кнопку курсора ▼ в течение 5 секунд
Параметры 3D	Для входа в меню 3D нажмите на кнопку ◀ (Enter) / ▶. См. стр. 37 для получения дополнительной информации о Параметры 3D .

Примечание:

Перед тем, как включить функцию 3D, сначала выберите параметр *Воспроизводить фильм в режиме 3D* на устройстве DVD в меню *Диск 3D*.

Параметры 3D

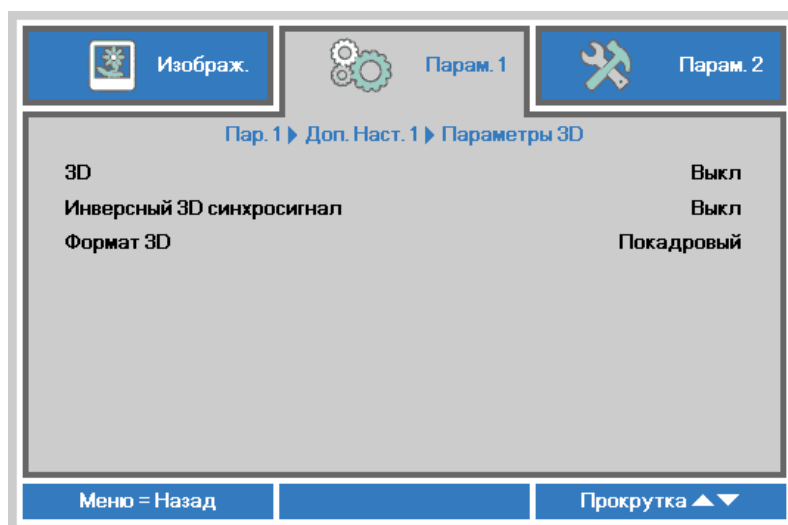

Пункт	ОПИСАНИЕ
3D	Для входа и выбора другого 3D режима нажмите на кнопку курсора ◀▶.
Инверсный 3D синхросигнал	Нажмите на кнопку курсора ◀▶ для входа, включения или отключения "Инверсного 3D синхросигнала".
Формат 3D	Для входа и выбора другого 3D-формата нажмите кнопку курсора ◀▶.

Примечание:

1. При отсутствии подходящего источника 3D сигнала элемент экранного меню «3D» неактивен. Данная настройка установлена по умолчанию.
2. При подключении проектора к соответствующему источнику сигнала 3D элемент экранного меню «3D» становится активным.
3. Для просмотра 3D изображений используются 3D очки.
4. Требуется 3D наполнение из 3D DVD или 3D медиа файла.
5. Необходимо включить источник 3D-видеосигнала (некоторые 3D-диски DVD могут поддерживать функцию включения и отключения режима 3D).
6. Требуются 3D-очки с DLP-синхронизацией, либо затворные 3D-очки с ИК-синхронизацией. При использовании затворных 3D-очков с ИК-синхронизацией на компьютере потребуется установить драйвер очков и подключить USB-передатчик.
7. Режим 3D в экранном меню должен соответствовать типу очков (3D-очков с DLP-синхронизацией, либо затворных 3D-очков с ИК-синхронизацией).
8. Включите очки. Обычно очки оснащены кнопкой питания. Каждому типу очков соответствуют отдельные инструкции по конфигурации. Для завершения установки соблюдайте инструкции, представленные в документации к вашим очкам.
9. В технологии Passive 3D не планируется поддержка входов и выходов 3D Sync.

Примечание

Так как для очков различных типов (с DLP-синхронизацией, затворные очки с ИК-синхронизацией) предусмотрены отдельные инструкции по настройке, для завершения процесса подготовки следуйте инструкциям в соответствующем руководстве.

Функция Доп. настройки 2

Нажмите кнопку **Меню** для открытия **экранного** меню. Нажмите на кнопки ◀▶ для перехода к меню **Параметры 1**. Нажмите на кнопки ▲▼ для перехода к меню **Доп. наст. 2**, а затем на кнопку **Enter** или ▶. Нажмите на кнопки ▲▼ для перемещения вверх и вниз в меню **Доп. наст. 2**. Нажмите на кнопку ◀▶ для входа и изменения значений отдельных параметров.

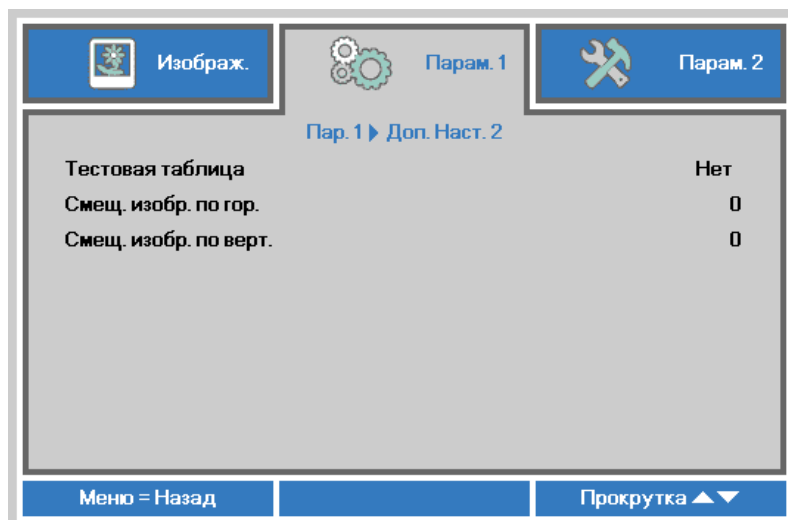

ПУНКТ	ОПИСАНИЕ
Тестовая таблица	Для входа и выбора внутренней тестовой таблицы нажмите на кнопку курсора ◀▶.
Смещ. изобр. по гор.	Для выбора и настройки смещения изображения по горизонтали нажмите кнопку курсора ◀▶.
Смещ. изобр. по верт.	Для выбора и настройки смещения изображения по вертикали нажмите кнопку курсора ◀▶.

Меню Параметры 2

Нажмите кнопку **Меню** для открытия **экранного** меню. Нажмите на кнопку курсора ◀▶ для перехода в меню **Параметры 2**. Для перехода вверх и вниз в меню **Параметры 2** нажмите на кнопку курсора ▲▼.

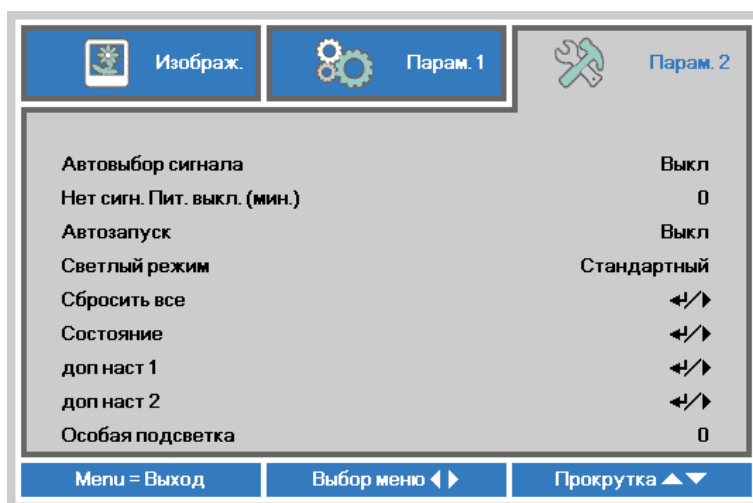

Пункт	ОПИСАНИЕ
Автовыбор сигнала	Нажмите кнопку перемещения курсора ◀▶ для входа в меню и включения или отключения функции автоматического поиска источника сигнала.
Нет сигн. Пит. выкл. (мин.)	Нажмите кнопку курсора ◀▶ для входа в меню и настройки автоматического отключения источника света при отсутствии сигнала.
Автозапуск	Нажмите кнопку курсора ◀▶ для входа в меню и включения или отключения автоматического включения питания при подаче электропитания.
Светлый режим	Нажмите кнопку курсора ◀▶ для входа в меню и выбора режима подсветки, чтобы увеличить или уменьшить яркость для продления срока службы источника света.
Сбросить все	Для установки значений по умолчанию для всех параметров настройки нажмите кнопку ◀ (Enter) / ▶.
Состояние	Для входа в меню Состояние нажмите на кнопку ◀ (Enter) / ▶. См. стр. 40 для получения дополнительной информации о Состояние .
доп наст 1	Для входа в меню Доп. настройки 1 нажмите на кнопку ◀ (Enter) / ▶. См. Функция Доп. настройки 1 на стр. 41.
доп наст 2	Для входа в меню Доп. настройки 2 нажмите на кнопку ◀ (Enter) / ▶. См. Функция Доп. настройки 2 на стр. 54
Специальная подсветка	В режиме «Специальная подсветка» нажмите кнопку перемещения курсора ◀▶ для входа в меню и регулировки яркости проекторов до однородности. Примечание. Если в качестве режима подсветки выбрана специальная подсветка, такую функцию необходимо явно включить.

Примечание.

Максимальное затемнение: снижение потребляемой мощности источника света на 50% при пустом экране (нажмите кнопку BLANK (Пустой экран)).

Состояние

Для перехода вверх и вниз в меню **Параметры 2** нажмите на кнопку курсора ▲ ▼. Выберите меню **Состояние** и нажмите на кнопку **Enter** или ► для входа.

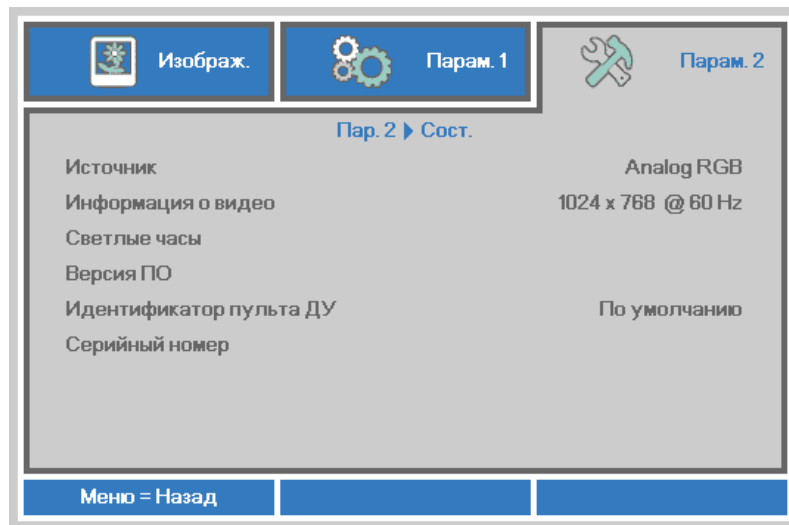

Пункт	ОПИСАНИЕ
Источник	Отображается активированный источник сигнала.
Информация о видео	Просмотр информации о разрешении/видео для источника RGB и цветового стандарта для источника видеосигнала.
Светлые часы	Отображение показателей наработки подсветки.
Версия ПО	Отображение версии ПО системы.
Идентификатор пульта ДУ	Отображение Идентификатор пульта ДУ.
Серийный номер	Отображение серийного номера изделия.

Функция Доп. настройки 1

Нажмите кнопку **Меню** для открытия **экранного** меню. Нажмите на кнопки ◀▶ для перехода к меню **Параметры 2**. Нажмите на кнопки ▲▼ для перехода к меню **Доп. наст. 1**, а затем на кнопку **Enter** или ▶. Нажмите на кнопки ▲▼ для перемещения вверх и вниз в меню **Доп. наст. 1**. Нажмите на кнопку ◀▶ для входа и изменения значений отдельных параметров.

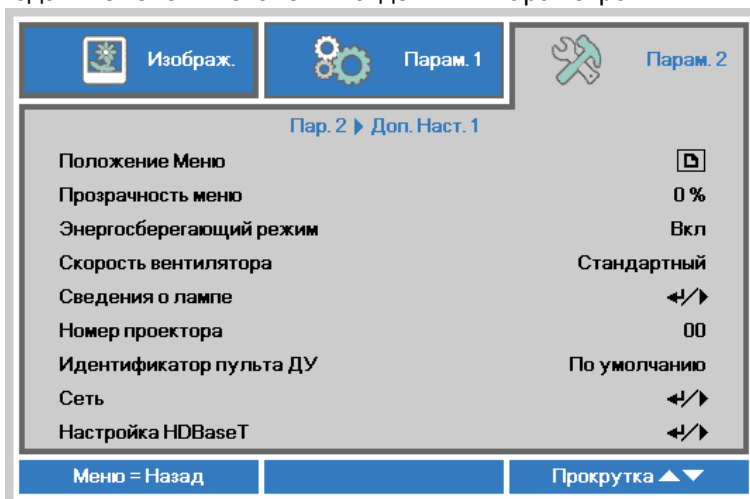

Пункт	ОПИСАНИЕ
Положение Меню	Нажмите на кнопку курсора ◀▶ для входа и выбора другого расположения экранного меню.
Прозрачность меню	Нажмите на кнопку курсора ◀▶ для входа и выбора уровня прозрачности фона экранного меню.
Энергосберегающий режим	Нажмите кнопку перемещения курсора ◀▶ для входа в меню, включения или включения по сети энергосберегающего режима.
Скорость вентилятора	Для входа и установки нормальной и высокой скорости вращения вентилятора нажмите на кнопку курсора ◀▶. Примечание: Рекомендуется выбирать высокую скорость при высокой температуре и влажности, в высотных зданиях (высоте более 1500 м (4921 футов)).
Сведения о лампе	Нажмите ◀ (Enter) / ▶ для входа в меню «Информация о подсветке» и вывода наработки для каждого режима подсветки.
Номер проектора	Для входа и настройки двухзначного идентификатора проектора от 00 до 98 нажмите на кнопку курсора ◀▶.
Идентификатор пульта ДУ	При помощи кнопок ◀▶ выберите идентификатор пульта ДУ в соответствии с текущими настройками Идентификатор пульта ДУ.
Сеть	Для входа в меню "Сеть" нажмите на кнопку ◀ (Enter) / ▶. Подробные сведения о Сеть см. на стр. 43.
Настройка HDBaseT	При помощи кнопок курсора ◀▶ выберите и включите или отключите Настройка HDBaseT. Примечание На моделях DH4661Z и DU4671Z..

Примечание.

Сведения о "Вкл. по сети", разъем RJ45 поддерживает активацию в данном режиме, а скалярный не поддерживает.

Примечание

1. Пульт ДУ со стандартным идентификатором будет работать при любой настройке Идентификатор пульта ДУ в экранном меню.
2. Кнопка Статус будет действовать при любой настройке Идентификатор пульта ДУ в экранном меню.
3. Если вы забыли текущую настройку Идентификатор пульта ДУ, нажмите кнопку Статус, чтобы вызвать экранное меню Информация, в котором отображается текущий Идентификатор пульта ДУ, а затем настройте идентификатор на пульте ДУ в соответствии с настройкой в экранном меню.
4. После настройки Идентификатор пульта ДУ в экранном меню, новое значение идентификатора вступит в силу и будет сохранено только после закрытия экранного меню.
5. Значение настройки По умолчанию соответствует идентификатору 0 на пульте ДУ.

Примечание

1. Включите **управления по HDBaseT**, чтобы использовать передатчик HDBaseT. (Функция управления по RS232 и RJ45/ЛВС будет перенесена с проектора на передатчик HDBaseT.) См. таблицу функций управления по HDBaseT.
2. Когда включен HDBaseT, для параметра «**Режим энергосбережения**» будет автоматически установлено значение «**Вкл. по HDBaseT**».
3. **Управления по HDBaseT** отключается при отсутствии сигнала от передатчика HDBaseT.

Таблица функций управления по HDBaseT

Управляющее устройство	Функция	Режим проектора			Примечание
		Режим энергосбережения вкл. (<0,5 Вт)	Режим энергосбережения вкл. по ЛВС (<3 Вт)	Включено управление по HDBaseT Режим энергосбережения вкл. по HDBaseT(<6 Вт)	
Проектор	ИК-приемник на передней панели (беспроводной)	○	○	○(можно отключить в меню)	
	ИК-приемник на задней панели (беспроводной)	○	○	○(можно отключить в меню)	
	RS-232	○	○	×	
	RJ45/ЛВС	×	○	×	
	Проводное ДУ	○	○	○	
Передатчик HDBaseT	ИК-приемник на передатчике HDBT (беспроводной)	×	×	○	
	RS-232	×	×	○	
	RJ45/ЛВС	×	×	○	
	Проводное ДУ	×	×	○	Пользователь может подключить проводной пульт ДУ к передатчику HDBaseT для проводного управления.

○: Вкл. ×: Откл

Сеть

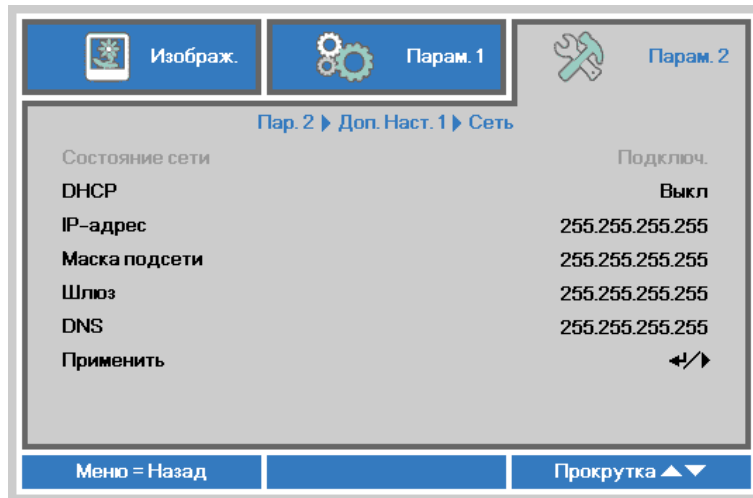

ЭЛЕМЕНТ	ОПИСАНИЕ
Состояние сети	Отображается статус сетевого подключения.
DHCP	Нажмите кнопку перемещения курсора ◀▶ для включения или отключения протокола DHCP. Примечание. При выборе для параметра DHCP значения "Выкл." заполните поля: IP-адрес, маска подсети, шлюз и DNS.
IP-адрес	В случае отключения DHCP укажите действительный IP-адрес.
Маска подсети	В случае отключения DHCP укажите действительную маску подсети.
Шлюз	Укажите действительный адрес шлюза при отключении DHCP.
DNS	В случае отключения DHCP укажите действительное имя DNS.
Применить	Нажмите кнопку ◀ (Enter) / ▶, чтобы подтвердить настройки.

LAN_RJ45

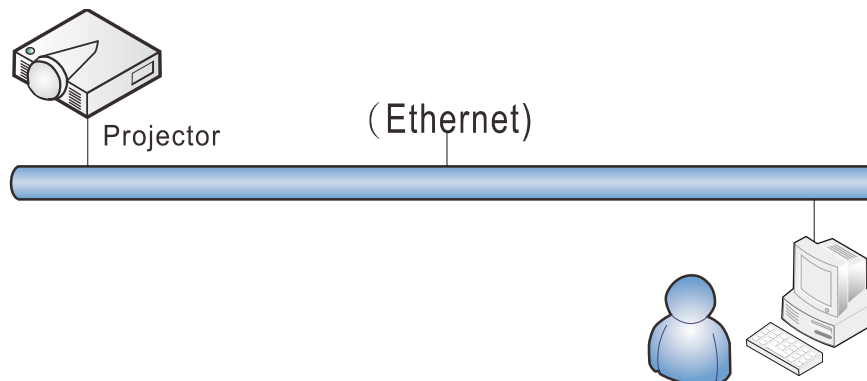

Управление через проводную ЛВС

Дистанционное управление проектором также возможно с персонального (или портативного) компьютера через проводную локальную сеть. Совместимость с протоколами удаленного управления Crestron / AMX (Device Discovery) / Extron обеспечивает не только совместное управление проектором в сети, но также управление с помощью панели управления в окне обозревателя персонального (или портативного) компьютера.

- ★ Crestron является зарегистрированным товарным знаком компании Crestron Electronics, Inc. в США.
- ★ Extron является зарегистрированным товарным знаком компании Extron Electronics, Inc. в США.
- ★ AMX является зарегистрированным товарным знаком компании AMX LLC в США.
- ★ Стандарт PJLink разработан компанией JBMIA и применяется для продукции с товарными знаками и логотипами, зарегистрированными в Японии, США и других странах.

Поддерживаемые внешние устройства

Данный проектор поддерживает определенные команды контроллера Crestron Electronics и соответствующего программного обеспечения (например, RoomView®).

<http://www.crestron.com/>

Данный проектор поддерживает протокол AMX (Device Discovery).

<http://www.amx.com/>

Данный проектор поддерживает устройства Extron.

<http://www.extron.com/>

Данный проектор поддерживает все команды стандарта PJLink Class1 (версии 1.00).

<http://pjlink.jbmia.or.jp/english/>

За подробной информацией о других типах внешних устройств, которые могут подключаться через порт LAN/RJ45 для удаленного управления проектором, а также информацией о соответствующих командах управления для поддержки таких устройств обращайтесь непосредственно в Службу технической поддержки.

LAN RJ45

1. Подключите кабель RJ45 к портам RJ45 проектора и ПК (ноутбука).

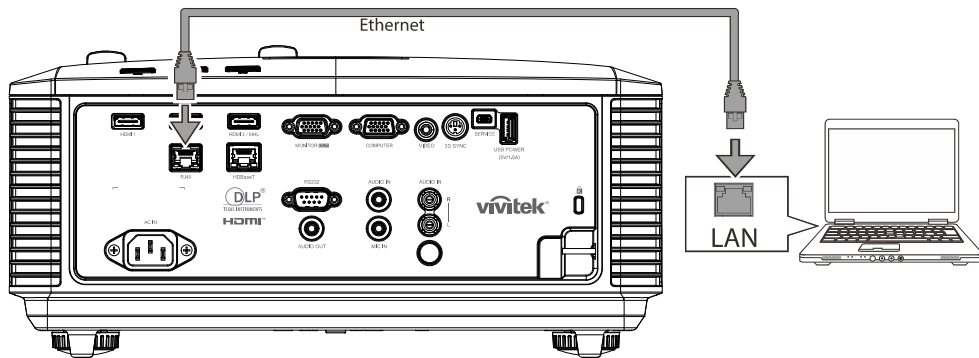

2. На ПК (ноутбуке) выберите **Пуск** → **Панель управления** → **Сеть и Интернет**

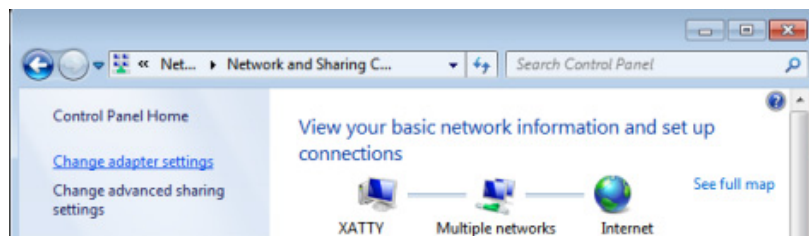
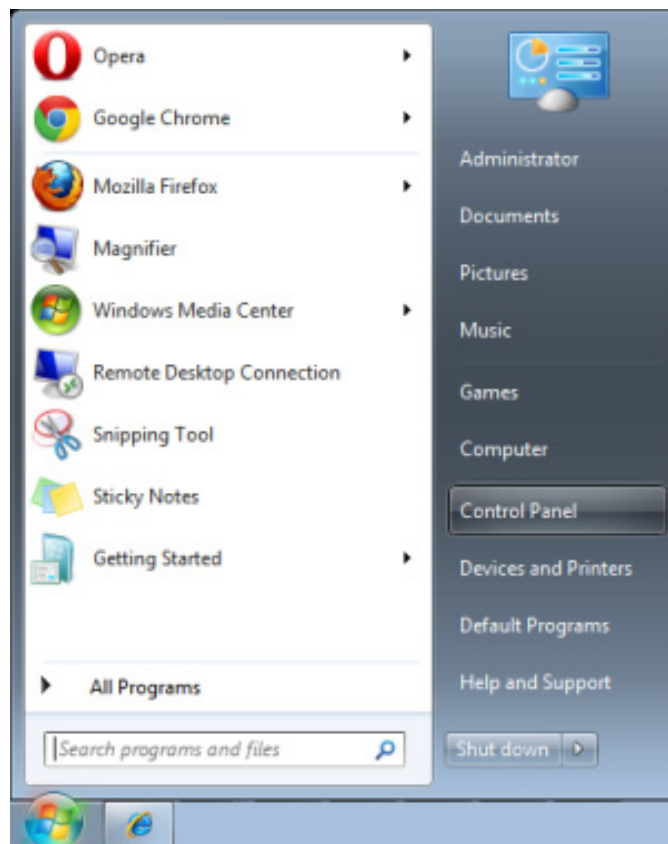

3. Правой кнопкой мыши щелкните **Подключение к локальной сети** и выберите **Свойства**.

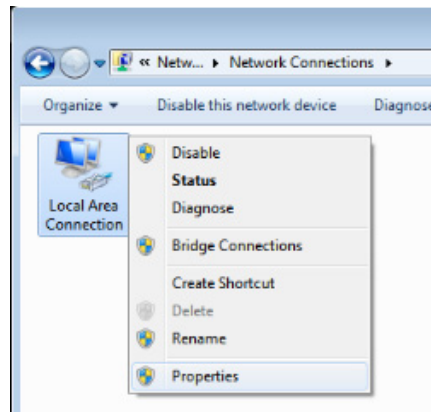

4. В окне **Свойства** нажмите на вкладку **Организация сетей** и выберите **Интернет-протокол (TCP/IP)**.
5. Нажмите **Свойства**.

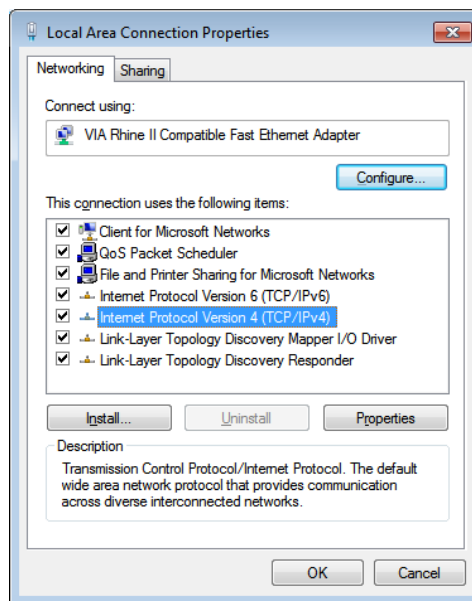

6. Установите флажок в поле **Использовать следующий IP-адрес**, введите IP-адрес и маску подсети, а затем щелкните кнопку **ОК**.

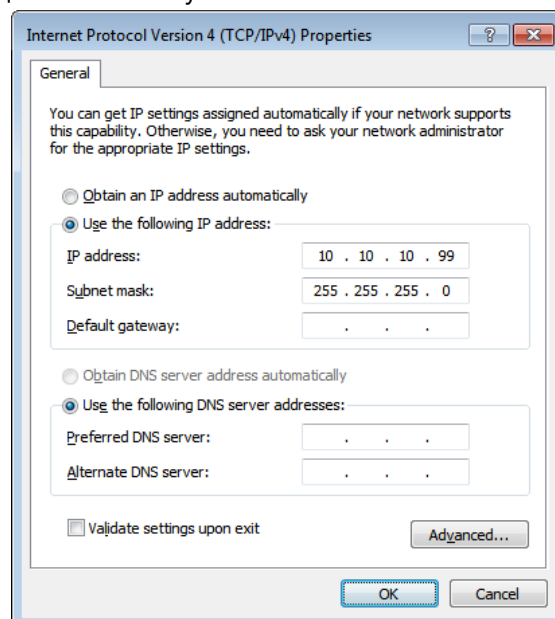

7. Нажмите кнопку **МЕНЮ** на проекторе.
8. Выберите **Парам. 2** → **Доп наст 1** → **Сеть**
9. Перейдя к элементу **Сеть**, введите:
 - ▶ DHCP: Выкл.
 - ▶ IP-адрес: 10.10.10.10
 - ▶ Маска подсети: 255.255.255.0
 - ▶ Шлюз: 0.0.0.0
 - ▶ Сервер DNS: 0.0.0.0
10. Нажмите кнопку **↵** (Enter) / **▶**, чтобы подтвердить настройки.
Откройте веб-браузер.
(Например, Microsoft Internet Explorer с Adobe Flash Player 9.0 или выше).

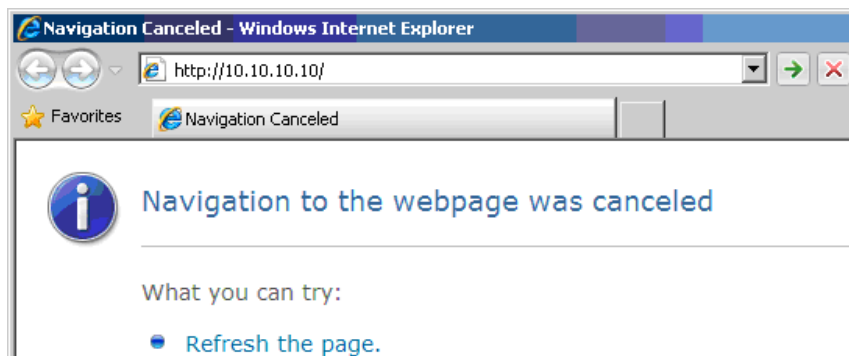

11. В адресной строке введите IP-адрес: 10.10.10.10.

12. Нажмите **↵** (Ввод) / **▶**.

Проектор настроен для дистанционного управления. Функция LAN/RJ45 отображается следующим образом.

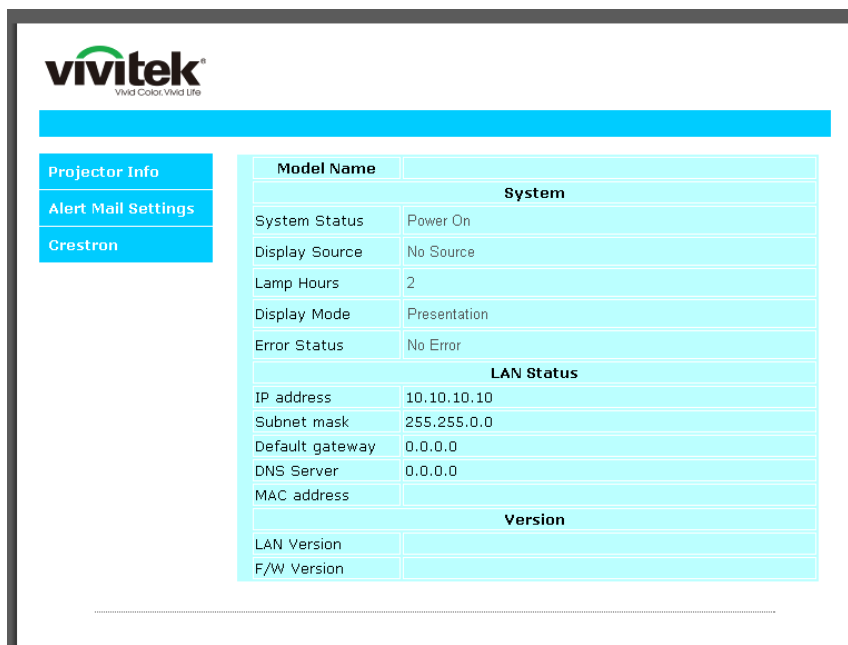



CRESTRON Expansion Options

<p>Crestron Control</p> <p>IP Address <input type="text"/></p> <p>IP ID <input type="text"/></p> <p>Control Port <input type="text"/></p> <p style="text-align: right;"><input type="button" value="Control Set"/></p>	<p>Projector</p> <p>Projector Name <input type="text" value="PJ01"/></p> <p>Location <input type="text" value="RM01"/></p> <p>Assigned To <input type="text" value="Sir"/></p> <p style="text-align: right;"><input type="button" value="Set"/></p> <p>Network Config <input type="checkbox"/> DHCP Enabled</p> <p>IP Address <input type="text" value="10.10.10.10"/></p> <p>Subnet Mask <input type="text" value="255.255.255.0"/></p> <p>Default Gateway <input type="text" value="0.0.0.0"/></p> <p>DNS Server <input type="text" value="0.0.0.0"/></p> <p style="text-align: right;"><input type="button" value="Net Set"/></p>	<p>User Password</p> <p><input type="checkbox"/> Usr Enabled</p> <p>Password <input type="text"/></p> <p>Confirmed <input type="text"/></p> <p style="text-align: right;"><input type="button" value="Usr Set"/></p> <p>Admin Password</p> <p><input type="checkbox"/> Adm Enabled</p> <p>Password <input type="text"/></p> <p>Confirmed <input type="text"/></p> <p style="text-align: right;"><input type="button" value="Adm Set"/></p>
---	---	--

КАТЕГОРИЯ	ЭЛЕМЕНТ	К-во знаков
Управление Crestron	IP-адрес	15
	Идентификатор IP	3
	Порт	5
Проектор	Имя проектора	10
	Размещение	10
	Присвоено	10
Конфигурация сети	DHCP (включено)	(Н/П)
	IP-адрес	15
	Маска подсети	15
	Шлюз по умолчанию	15
	Сервер DNS	15
Пароль пользователя	Включено	(Н/П)
	Новый пароль	10
	Подтвердить	10
Пароль администратора	Включено	(Н/П)
	Новый пароль	10
	Подтвердить	10

Дополнительные сведения см. на веб-сайте <http://www.crestron.com>.

Подготовка электронной рассылки

1. Убедитесь в том, что пользователь имеет доступ к главной странице функции ЛВС RJ45 с помощью веб-обозревателя (например, Microsoft Internet Explorer версии 6.01 или 8.0).
2. На главной странице ЛВС/RJ45 щелкните **Параметров информационной рассылки**.

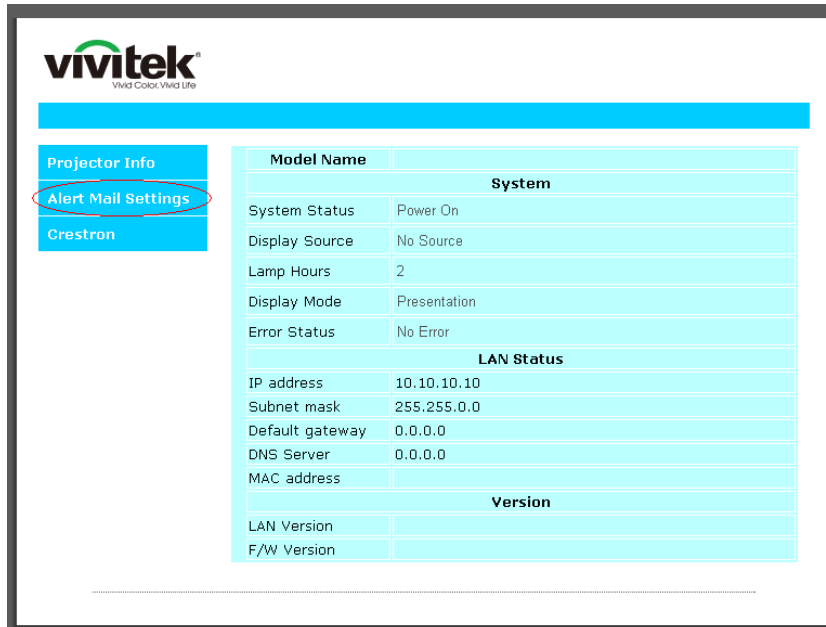

3. По умолчанию эти поля для ввода значений в разделе **Параметров информационной рассылки** пустые.



4. Для отправки информационной рассылки укажите следующую информацию:

В поле **SMTP** указывается почтовый сервер для отправки электронных сообщений (протокол SMTP). Это поле заполняется обязательно.

В поле **Кому** указывается электронный адрес получателя (например, управляющего проектором). Это поле заполняется обязательно.

В поле **Копия** указывается электронный адрес получателя копии сообщения. Это поле не является обязательным для заполнения (можно, например, отправить копию помощнику управляющего проектором).

В поле **От кого** указывается адрес электронной почты отправителя (например, управляющего проектором). Это поле заполняется обязательно.

Выберите условия отправки оповещений, отметив нужное.

The screenshot shows the 'Send E-Mail' configuration page in the Vivitek web interface. On the left, there is a navigation menu with 'Projector Info', 'Alert Mail Settings', and 'Crestron'. The main content area is titled 'Send E-Mail' and contains the following fields and options:

- SMTP Server:** mail.corp.com, **Port:** 25
- User Name:** Sender.US
- Password:** *****
- From:** send@mail.corp.com
- To:** rcvr1@mail.corp.com
- CC:** rcvr2@mail.corp.com
- E-mail Alert Options:**
 - Fan lock:
 - Case Open:
 - Lamp Hours Over:
 - Weekly Report:
 - Over_Heat:
 - Lamp Fail:
 - Filter Hours Over:

Buttons for 'Mail Server Apply', 'Mail Address Apply', 'Alert Option Apply', and 'Send Test Mail' are located at the bottom of the form.

Примечание. Заполните все поля в указанном порядке. Пользователь может выбрать **Отправить тестовое письмо** для проверки правильности настроек. Для успешной отправки электронной рассылки необходимо выбрать условия рассылки и правильно указать электронный адрес.

Функция RS232 by Telnet

Кроме подключения проектора через порт RS232 с помощью приложения Hyper-Terminal с использованием команд управления RS232, для интерфейса LAN/RJ45 существует альтернативный способ управления через RS232, так называемая функция RS232 by TELNET.

Краткое руководство по использованию RS232 by TELNET

Проверьте и установите IP-адрес в экранном меню проектора.

ПК/ноутбук должен иметь доступ к веб-странице проектора.

Если функция TELNET отфильтровывается ПК/ноутбуком, брандмауэр ОС Windows следует отключить.

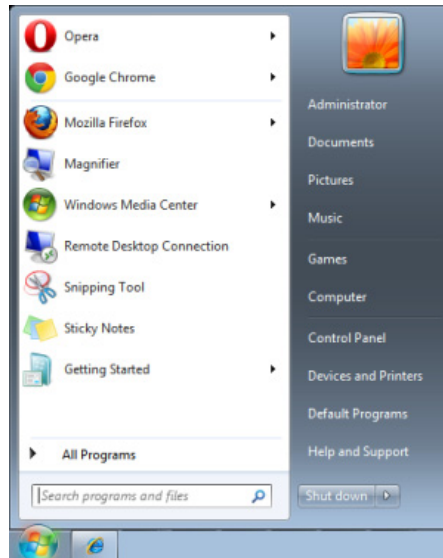

Пуск => Все программы => Стандартные => Командная строка

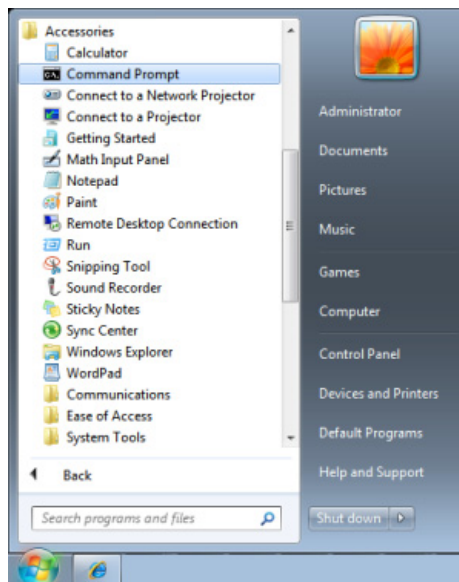

Введите команду в формате, приведенном ниже:

telnet ttt.xxx.yyy.zzz 23 (нажать клавишу Enter)

(ttt.xxx.yyy.zzz: IP-адрес проектора)

После установления соединения Telnet введите команду RS232 и нажмите клавишу Enter, после чего команды RS232 будет обработана.

Включение функции TELNET в ОС Windows 7 / 8 / 10

При установке Windows по умолчанию функция TELNET не включается. Однако ее можно включить в меню Turn Windows features On or Off.

Откройте "Панель управления" ОС Windows



Откройте "Программы"

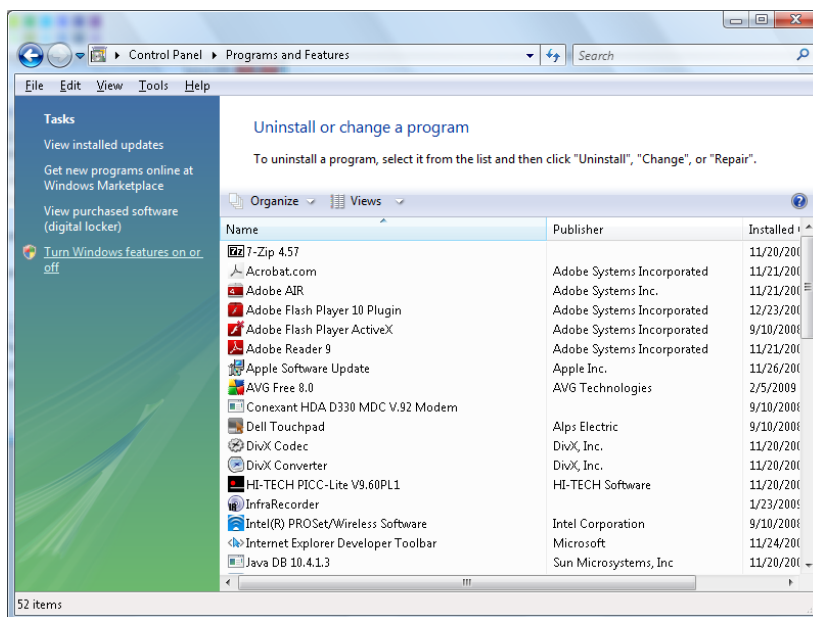

Откройте страницу Turn Windows features on or off

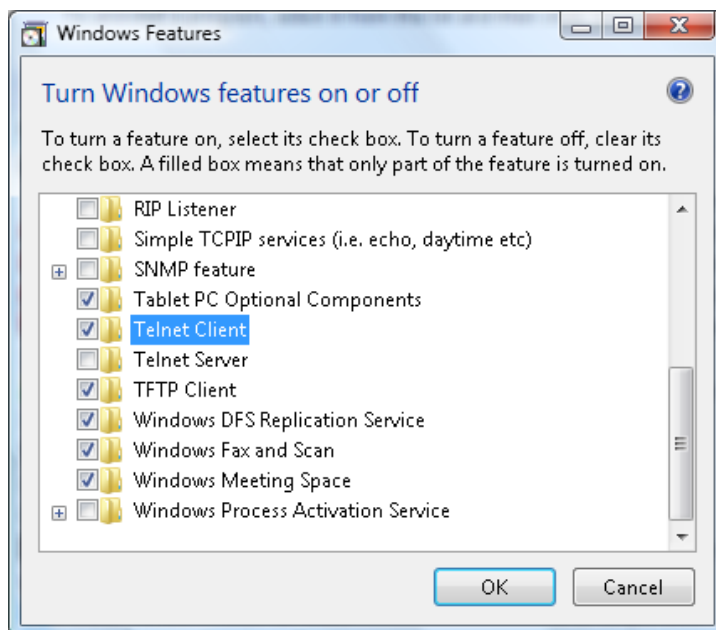

Установите флажок для параметра Telnet Client и нажмите кнопку ОК.

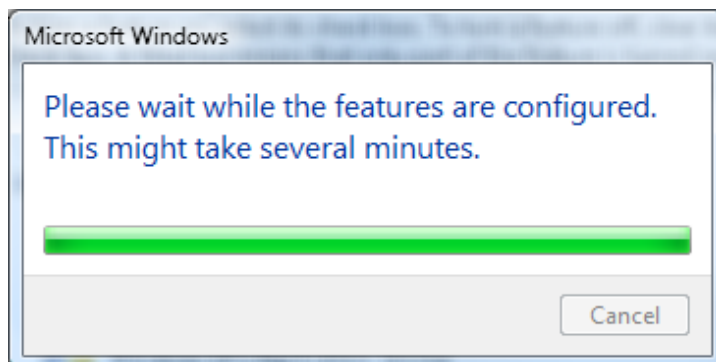

Спецификация «RS232 через TELNET»:

1. Telnet: TCP
2. Порт Telnet: 23
(за подробной информацией обращайтесь к специалисту или в службу технической поддержки).
3. Программа Telnet: Windows «TELNET.exe» (консольный режим)
4. Штатное отключение управления через RS232-by-Telnet: Закройте программу Windows Telnet сразу после готовности TELNET-соединения
5. Ограничение 1 для управления с помощью Telnet: последовательная передача данных по сети при использовании приложения Telnet не должна превышать 50 байт.
Ограничение 2 для управления с помощью Telnet: длина команды RS232 при использовании приложения Telnet не должна превышать 26 байт.
Ограничение 3 для управления с помощью Telnet: минимальная задержка для следующей команды RS232 должна составлять не менее 200 мс.
(* В ОС Windows встроенная утилита TELNET.exe при нажатии клавиши Enter выдает кодовую последовательность "Возврат каретки" (CR) и "Новая строка" (NL).)

Функция Доп. настройки 2

Нажмите кнопку **Меню** для открытия **экранного** меню. Нажмите на кнопки ◀▶ для перехода к меню **Параметры 2**. Нажмите на кнопки ▲▼ для перехода к меню **Доп. наст. 2**, а затем на кнопку **Enter** или ▶. Нажмите на кнопки ▲▼ для перемещения вверх и вниз в меню **Доп. наст. 2**. Нажмите на кнопку ◀▶ для входа и изменения значений отдельных параметров.

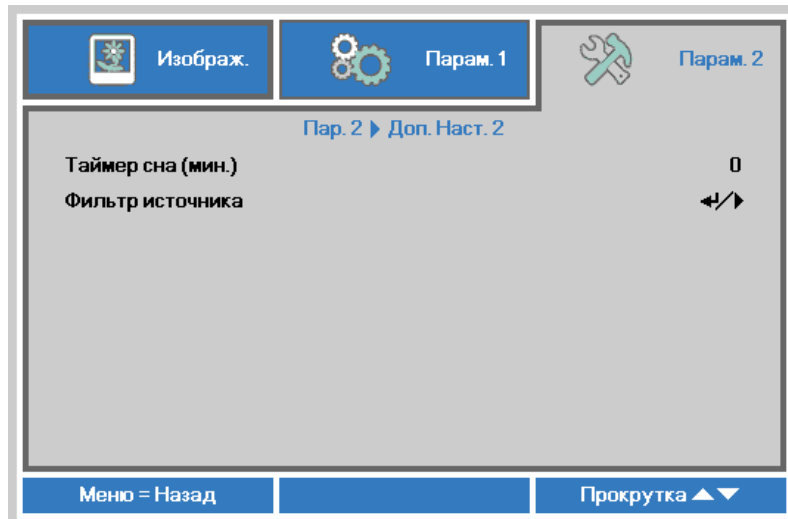

Пункт	ОПИСАНИЕ
Таймер сна (мин.)	Нажмите на кнопки курсора ◀▶ для входа и установки таймера спящего режима. По истечении установленного времени производится автоматическое отключение проектора.
Фильтр источника	Для входа в меню Фильтр источника нажмите на кнопку ◀ (Enter) / ▶. См. стр. 55 для получения дополнительной информации о Фильтр источника .

Фильтр источника

Нажмите на кнопку **ENTER** для входа в подменю **Фильтр источника**.



Пункт	ОПИСАНИЕ
HDMI1	При помощи кнопок курсора ◀▶ выделите параметр и включите или отключите источник сигнала HDMI1.
HDMI2	При помощи кнопок курсора ◀▶ выделите параметр и включите или отключите источник сигнала HDMI2.
HDMI3 / MHL	При помощи кнопок курсора ◀▶ выделите параметр и включите или отключите источник сигнала HDMI3 / MHL.
VGA	При помощи кнопок курсора ◀▶ выделите параметр и включите или отключите источник сигнала BNC.
Composite Video	При помощи кнопок курсора ◀▶ выделите параметр и включите или отключите источник композитного видеосигнала.
HDBaseT	При помощи кнопок курсора ◀▶ выделите параметр и включите или отключите источник сигнала HDBaseT. Примечание. На моделях DH4661Z и DU4671Z.

ТО И ОБЕСПЕЧЕНИЕ БЕЗОПАСНОСТИ

Очистка проектора

Чтобы обеспечить бесперебойную работу проектора, необходимо очищать его от пыли и сажи.



Осторожно:

1. Не забудьте выключить проектор и вынуть шнур из розетки не менее, чем за 30 минут до очистки. Невыполнение этих условий приводит к серьезным ожогам.
2. При очистке используйте слегка увлажненную ткань. Не допускайте попадания воды в вентиляционные отверстия проектора.
3. Если во время очистки внутрь корпуса проектора попадет небольшое количество воды, не включайте проектор в электрическую розетку и поставьте в хорошо проветриваемом месте на несколько часов до начала эксплуатации.
4. Если во время очистки внутрь корпуса проектора попадет большое количество воды, отправьте проектор в сервисный центр.

Очистка объектива

Средство для очистки оптических линз можно приобрести практически в любом магазине фототоваров. Для очистки объектива проектора выполните следующие действия:

1. Нанесите небольшое количество средства для очистки оптических линз на чистую мягкую ткань. (Не наносите моющее средство прямо на объектив).
2. Слегка протрите линзы круговыми движениями.



Осторожно:

1. Не используйте абразивные моющие средства или растворители.
2. Для предупреждения обесцвечивания или нарушения цвета не наносите моющее средство непосредственно на корпус проектора.

Очистка корпуса

Для очистки корпуса проектора выполните следующие действия:

1. Вытрите пыль чистой, смоченной в воде тканью.
2. Смочите ткань теплой водой с мягкодействующим моющим средством (например, средством для мытья посуды) и протрите корпус.
3. Смойте все моющее средство с ткани и снова протрите проектор.



Осторожно:

Для предупреждения обесцвечивания или нарушения цвета не используйте абразивные моющие средства на спиртовой основе.

Использование механического запираения

Использование гнезда защиты Kensington

Для обеспечения безопасности прикрепите проектор к стационарному объекту с помощью кабеля и замка Kensington.

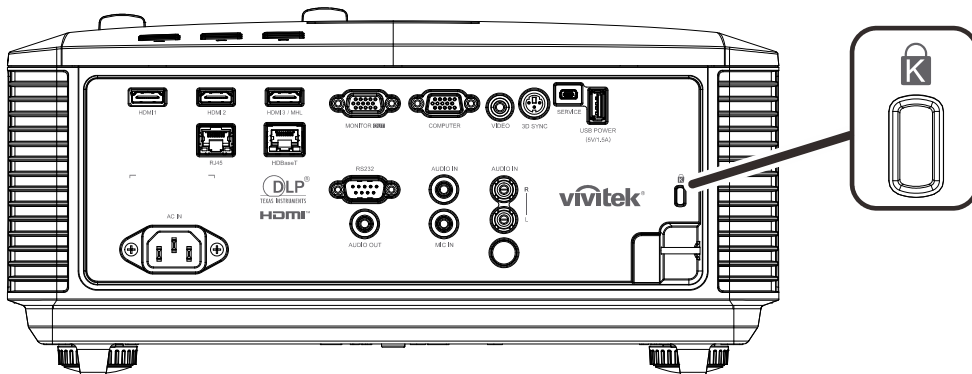

Примечание.

Информацию о приобретении кабеля безопасности Kensington можно получить у продавца проектора.

Замок безопасности соответствует системе безопасности MicroSaver Kensington. Замечания направляйте по адресу: Kensington, 2853 Campus Drive, San Mateo, CA 94403, U.S.A. Тел.: 800-535-4242, <http://www.Kensington.com>.

Использование проушины для запираения

В дополнение к функции защиты паролем и замку Кенсингтона, можно использовать проушина для запираения, чтобы защитить проектор от несанкционированного использования.

См. рисунок ниже.

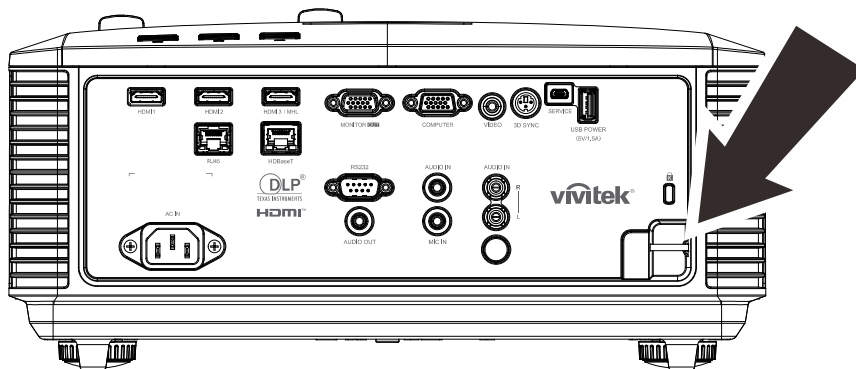

ПОИСК И УСТРАНЕНИЕ НЕИСПРАВНОСТЕЙ

Обычные проблемы и решения

В настоящем руководстве представлены советы по решению проблем, которые могут возникнуть при эксплуатации проектора. Если проблему решить не удалось, обратитесь за помощью к торговому представителю.

Зачастую, затратив время на поиск и устранение неисправностей, пользователь обнаруживает, что проблема не сложнее, чем ненадежное соединение. Рассмотрите следующие возможные проблемы перед тем, как переходить к мерам по их решению.

- *С помощью другого электроприбора проверьте исправность электрической розетки.*
- *Проектор должен быть включен.*
- *Проверьте надежность всех соединений.*
- *Подключенное к проектору устройство должно быть включено.*
- *Убедитесь, что подключенный компьютер не находится в спящем режиме.*
- *Проверьте, чтобы подключенный ноутбук был настроен на внешнее воспроизведение.*

(Обычно это делается при нажатии сочетания кнопки Fn на ноутбуке.)

Советы по поиску и устранению неисправностей

В каждом разделе, посвященном определенной проблеме, выполните действия, соблюдая предложенный порядок. Это поможет вам быстрее решить проблему.

Постарайтесь выявить проблему и избежать замены исправных деталей.

Например, если вы заменили батарейки, а проблема осталась, снова вставьте оригинальные батарейки и перейдите к следующему действию.

Ведите учет действий, выполняемых при поиске и устранении неисправностей: Эта информация будет полезна при обращении в службу технической поддержки и обслуживании проектора.

Сообщения "Ошибка светодиода"

СООБЩЕНИЯ ОБ ОШИБКАХ	ИНДИКАТОР «POWER» (ПИТАНИЕ)	ИНДИКАТОР «LIGHT» (ИСТОЧНИК СВЕТА)	ИНДИКАТОР «TEMP» (ТЕМПЕРАТУРА)
Источник света готов	Светится	Не светится	Не светится
Пуск	Мигает	Не светится	Не светится
Охлаждение	Мигает	Не светится	Не светится
Перегрев T1	Не светится	Мигает 1 раз	Светится
Перегрев T2	Не светится	Мигает 2 раз	Светится
Перегрев T3	Не светится	Мигает 3 раз	Светится
Перегрев T4	Не светится	Мигает 4 раз	Светится
Перегрев T5	Не светится	Мигает 5 раз	Светится
Ошибка датчика теплового отключения	Мигает 4 раз	Не светится	Не светится
Ошибка вентилятора 1	Мигает 6 раз	Мигает 1 раз	Не светится
Ошибка вентилятора 2	Мигает 6 раз	Мигает 2 раз	Не светится
Ошибка вентилятора 3	Мигает 6 раз	Мигает 3 раз	Не светится
Ошибка вентилятора 4	Мигает 6 раз	Мигает 4 раз	Не светится
Ошибка вентилятора 5	Мигает 6 раз	Мигает 5 раз	Не светится
Ошибка вентилятора 6	Мигает 6 раз	Мигает 6 раз	Не светится
Ошибка вентилятора 7	Мигает 6 раз	Мигает 7 раз	Не светится
Ошибка вентилятора 8	Мигает 6 раз	Мигает 8 раз	Не светится
Ошибка вентилятора 9	Мигает 6 раз	Мигает 9 раз	Не светится
Блок 1W MCU обнаружил, что масштабный преобразователь не работает	Мигает 2 раз	Не светится	Не светится
Корпус открыт	Мигает 7 раз	Не светится	Не светится
Объектив открыт	Мигает 7 раз	Мигает 1 раз	Не светится
Ошибка DMD	Мигает 8 раз	Не светится	Не светится
Ошибка цветового круга	Мигает 9 раз	Не светится	Не светится
Ошибка фосфорного круга	Мигает 9 раз	Мигает 1 раз	Не светится

В случае ошибки отключите шнур электропитания пер. тока, подождите 1 (одну) минуту, а затем снова включите проектор. Если все еще мигает индикатор «Power» (Питание) или «Light source» (Источник света) либо светится индикатор «Over Temp» (Перегрев), обратитесь в сервисный центр.

Искажения изображения

Проблема: Изображение на экране отсутствует

1. Проверьте настройки ноутбука или компьютера.
2. Отключите все оборудование и снова включите питание оборудования в правильном порядке.

Проблема: Изображение размыто

1. Настройте **Фокус** на проекторе.
2. Нажмите на кнопку **Автоподстройка** на пульте ДУ или проекторе.
3. Проверьте соответствие расстояния от проектора до экрана установленному диапазону.
4. Проверьте чистоту объектива проектора.

Проблема: Изображение шире в верхней или нижней части экрана (трапецеидальный эффект)

1. Расположите проектор перпендикулярно экрану.
2. Для устранения проблемы нажмите на кнопку **Трапецеидальность** на пульте ДУ или панели проектора.

Проблема: Изображение перевернуто

Проверьте параметр **Проецирование** в экранном меню **Параметры 1**.

Проблема: Изображение в полоску

1. Настройте параметры **Частота** и **Трекинг** в экранном меню **Изображение -> Компьютер**.
2. Чтобы убедиться в том, что проблема не связана с подключением видеокарты ПК, подключите проектор к другому компьютеру.

Проблема: Изображение плоское, неконтрастное

Настройте параметр **Контраст** в экранном меню **Изображение**.

Проблема: Цвет проецируемого изображения не соответствует изображению источника.

Настройте параметры **Цветовая температура** и **Гамма** в экранном меню **Изображение -> Дополнительные параметры**.

Неполадки источника света

Проблема: Проектор не испускает свет

1. Проверьте надежность подключения кабеля питания.
2. Подключите другой электроприбор к источнику электропитания для проверки его исправности.
3. Перезапустите проектор в надлежащем порядке и убедитесь, что индикатор питания горит.

Неисправности пульта дистанционного управления

Проблема: Проектор не отвечает на сигналы пульта дистанционного управления

1. Направьте пульт дистанционного управления в направлении сенсора, расположенного на корпусе проектора.
2. Убедитесь в том, что между пультом дистанционного управления и сенсором не установлены какие-либо предметы.
3. Выключите флуоресцентное освещение в помещении.
4. Проверьте полярность батареек.
5. Замените батарейки.
6. Отключите другие устройства с активным инфракрасным излучением, находящиеся вблизи проектора.
7. Выполните обслуживание пульта дистанционного управления.

Звуковые проблемы

Проблема: Звук отсутствует

1. Настройте громкость с помощью пульта ДУ.
2. Настройте громкость источника звукового сигнала.
3. Проверьте подключение звукового кабеля.
4. Проверьте выход звукового сигнала с помощью других динамиков.
5. Отправьте проектор в сервисный центр.

Проблема: Звук искажен

1. Проверьте подключение звукового кабеля.
2. Проверьте выход звукового сигнала с помощью других динамиков.
3. Отправьте проектор в сервисный центр.

Отправка проектора в сервисный центр

Если вам не удастся устранить неисправность, отправьте проектор в сервисный центр. Упакуйте проектор в оригинальную упаковку. Вложите описание неисправности и перечень мер, предпринятых для ее устранения: Информация пригодится инженеру сервисного центра. Для обслуживания передайте проектор в магазин, в котором он был приобретен.

HDMI Вопросы и ответы

В. В чем состоит разница между "стандартным" кабелем HDMI и "высокоскоростным" кабелем HDMI?

Недавно компания HDMI Licensing, LLC объявила о том, что при проведении испытаний все кабели будут разделены на стандартные и высокоскоростные.

Стандартные HDMI кабели (категории 1) прошли проверку на эффективность работы на скорости 75 МГц или до 2,25 Гб/с, что эквивалентно сигналу 720p/1080i.

Высокоскоростные HDMI кабели (или "категория 2") прошли проверку на эффективность работы на скорости 340МГц или до 10,2 Гб/с, это самое высокоскоростное широкополосное устройство среди кабелей HDMI, которое успешно справляется с сигналами 1080p, включая те, которые имеют повышенную глубину цвета и (или) повышенную скорость обновления из источника. Кроме того, высокоскоростные кабели совместимы с дисплеями с повышенным разрешением, в частности, мониторами для кинотеатров WQXGA (разрешающая способность: 2560 x 1600).

В. Как проложить HDMI кабели длиной свыше 10 метров?

Многие приверженцы HDMI работают на HDMI решениях, в которых эффективное расстояние кабеля стало намного больше стандартного 10-метрового диапазона. Эти компании производят разнообразные решения, включая активные кабели (действующие электронные приборы, встроенные в кабели, усиливающие и расширяющие сигнал кабеля), регенераторы сигналов, усилители, а также CAT5/6 и волоконные решения.

В. Как определить прохождение HDMI кабелем сертификации?

Для всех продуктов HDMI требуется сертификация производителя в рамках технических условий на проведение испытаний на соответствие HDMI. Однако в некоторых случаях логотип HDMI нанесен на кабели, которые не прошли испытания в установленном порядке. HDMI Licensing, LLC осуществляет активные следственные мероприятия по указанным случаям, чтобы обеспечить надлежащее использование товарного знака HDMI на рынке. Мы рекомендуем потребителям приобретать кабели из известных источников и надежных компаний.

Подробнее см. <http://www.hdmi.org/learningcenter/faq.aspx#49>

ТЕХНИЧЕСКИЕ ХАРАКТЕРИСТИКИ

Технические характеристики

Наименование модели	DX4630Z		DW4650Z		DH4661Z		DU4671Z	
Тип дисплея	0,55 XGA, S450		0,65 WXGA, S450		0,65 1080p, чип S600, S600		0,67 WUXGA, чип S600	
Разрешение	XGA, 1024x768		WXGA, 1280 x 800		1080p, 1920x1080p		WUXGA, 1920x1200	
Проекционное отношение	1,51~2,5		1,21~2,0				1,15~1,9	
Коэффициент увеличения	1,65, ручное увеличение, ручная фокусировка							
Размер изображения (по диагонали)	29,5~163 дюйма (74,9~414 см)		34,8~191,8 дюйма (88,3~487 см)		35,7~196,4 дюйма (90,6~498,8 см)		36,7~201,9 дюйма (93,2~512,8 см)	
Проекционное расстояние	1,5~5 м							
Корректировка трапецидальных искажений	По вертикали		±30°, ±30 шагов					
	ПО горизонтали		±30°, ±30 шагов					
Способы проецирования	Прямое, обратное, со стола / с потолка (обратное, прямое)							
Поддерживаемые видеосигналы	VGA, SVGA, XGA, SXGA, SXGA+, UXGA, WUXGA при 60 Гц, Mac							
SDTV / EDTV / HDTV	480i, 480p, 576i, 576p, 720p, 1080i, 1080p							
Совместимость с видеостандартами	NTSC (M, 3,58/4,43 МГц), PAL(B,D,G,H,I,M,N), SECAM (B,D,G,K,K1,L)							
Частота строк	15,31~91,4 кГц							
Частота кадров	24~30 Гц, 47~120 Гц							
Сертификаты безопасности	FCC-B, cUL, UL, CB, CE, CCC, KC, PCT, NOM, China CECR, C-tick							
Температура эксплуатации	от 0 до 40 °C							
Условия хранения	-20~60°C, 5~95% (без конденсации)							
Габаритные размеры	360 x 451,5 x 166 мм (ШxГxВ)							
Питание	Переменный ток, допустимое напряжение 100~240 В, типовое напряжение 110 В (100–240) +-10%							
Потребляемая мощность	500 Вт (обычный режим), 360 Вт (экономичный), <0,5 Вт (режим ожидания), <2 Вт (включение по ЛВС)							
Источник света: лазерно-фосфорный	4 блока							
Динамики	Пиковая мощность 5 Вт x 2							
Входные разъемы	VGA In x 1							
	Стерефоническое гнездо типа «мини-джек» x 1							
	Вход композитного видеосигнала x 1							
	HDMI (MHL) x 1, HDMI x 2							
	Аудио RCA (ЛП) x 1							
Выходные разъемы	—				HDBaseT x 1			
	VGA x 1							
	Аудиовыход x 1							
	USB, тип А, для питания на WHDI x 1							
	3D-синхровыход x 1							

Разъемы управления	RS-232 x 1
	RJ45 x 1
	Сервисный порт USB mini B x 1
Безопасность	Гнездо для защитного замка Kensington
	Предохранительная планка

Примечание. По вопросам о технических условиях на продукт обращайтесь к местному дистрибьютору.

Зависимость размера проекции от расстояния от проектора до экрана

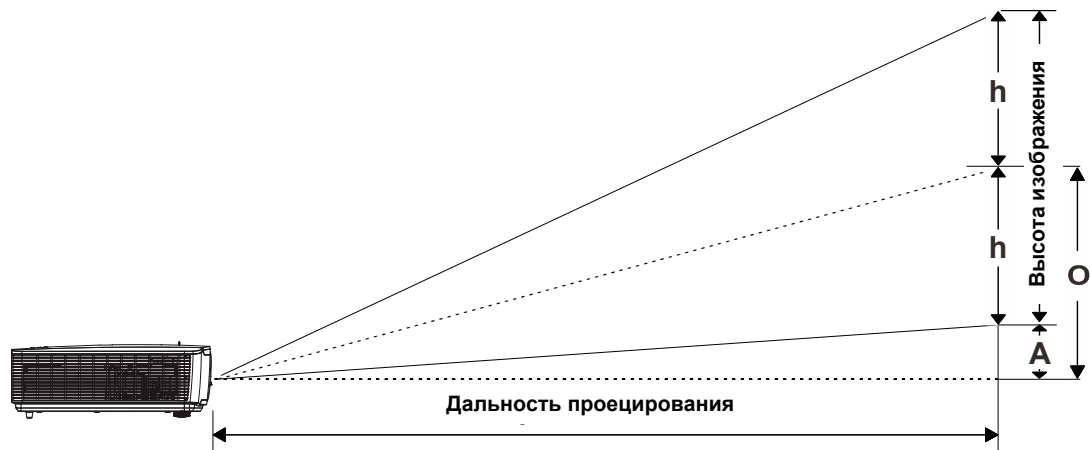

Расстояние от проектора до экрана и таблица размеров

DX4630Z_XGA: проекционное отношение = 1,51–2,5, смещение = 121%

	ШИРОКИЙ				ДЕЙСТВУЕТ НА РАССТОЯНИИ			
	1,5	2,5	3	5	1,5	2,5	3	5
Дальность проецирования (м)	1,5	2,5	3	5	1,5	2,5	3	5
Диагональ (в дюймах)	48,9	81,5	97,8	163,0	29,5	49,2	59,1	98,4
Ширина изображения (мм)	993,4	1655,6	1986,8	3311,3	600,0	1000,0	1200,0	2000,0
Высота изображения (мм)	745,0	1241,7	1490,1	2483,4	450,0	750,0	900,0	1500,0
h (мм)	372,5	620,9	745,0	1241,7	225,0	375,0	450,0	750,0
O (мм)	529,0	881,6	1057,9	1763,2	319,5	532,5	639,0	1065,0
A (мм)	156,5	260,8	312,9	521,5	94,5	157,5	189,0	315,0

DW4650Z_WXGA: проекционное отношение = 1,21~2, смещение = 118%

	ШИРОКИЙ				ДЕЙСТВУЕТ НА РАССТОЯНИИ			
	1,5	2,5	3	5	1,5	2,5	3	5
Дальность проецирования (м)	1,5	2,5	3	5	1,5	2,5	3	5
Диагональ (в дюймах)	57,6	95,9	115,1	191,8	34,8	58,0	69,6	116,1
Ширина изображения (мм)	1239,7	2066,1	2479,3	4132,2	750,0	1250,0	1500,0	2500,0
Высота изображения (мм)	774,8	1291,3	1549,6	2582,6	468,8	781,3	937,5	1562,5
h (мм)	387,4	645,7	774,8	1291,3	234,4	390,6	468,8	781,3
O (мм)	526,9	878,1	1053,7	1756,2	318,8	531,3	637,5	1062,5
A (мм)	139,5	232,4	278,9	464,9	84,4	140,6	168,8	281,3

DN4661Z_1080P: проекционное отношение = 1,15~1,9, смещение = 122,5 %

	ШИРОКИЙ				ДЕЙСТВУЕТ НА РАССТОЯНИИ			
Дальность проецирования (м)	1,5	2,5	3	5	1,5	2,5	3	5
Диагональ (в дюймах)	58,9	98,2	117,8	196,4	35,7	59,4	71,3	118,9
Ширина изображения (мм)	1304,3	2173,9	2608,7	4347,8	789,5	1315,8	1578,9	2631,6
Высота изображения (мм)	733,7	1222,8	1467,4	2445,7	444,1	740,1	888,2	1480,3
h (мм)	366,8	611,4	733,7	1222,8	222,0	370,1	444,1	740,1
O (мм)	531,9	886,5	1063,9	1773,1	322,0	536,6	643,9	1073,2
A (мм)	165,1	275,1	330,2	550,3	99,9	166,5	199,8	333,1

DU4671Z_WUXGA: проекционное отношение = 1,15~1,9, смещение = 115 %

	ШИРОКИЙ				ДЕЙСТВУЕТ НА РАССТОЯНИИ			
Дальность проецирования (м)	1,5	2,5	3	5	1,5	2,5	3	5
Диагональ (в дюймах)	60,6	100,9	121,1	201,9	36,7	61,1	73,3	122,2
Ширина изображения (мм)	1304,3	2173,9	2608,7	4347,8	789,5	1315,8	1578,9	2631,6
Высота изображения (мм)	815,2	1358,7	1630,4	2717,4	493,4	822,4	986,8	1644,7
h (мм)	407,6	679,3	815,2	1358,7	246,7	411,2	493,4	822,4
O (мм)	529,9	883,2	1059,8	1766,3	320,7	534,5	641,4	1069,1
A (мм)	122,3	203,8	244,6	407,6	74,0	123,4	148,0	246,7

смещение в % = $O/(2 \times h) \times 100\%$

$O=A+h$

$h=(1/2) \times (\text{высота изображения})$

Таблица синхронизации

Таблица поддерживаемых частот

Устройство автоматически определяет сигналы от ПК для выбора подходящего разрешения. Для некоторых типов сигнала может потребоваться ручная регулировка.

СИГНАЛ	РАЗРЕШЕНИЕ	ЧАСТОТА СТРОК (КГц)	ЧАСТОТА КАДРОВ (Гц)	КОМПОЗИТНЫЙ S_VIDEO	КОМПОНЕНТНЫЙ	RGB (АНАЛОГОВЫЙ)	DP/HDMI (ЦИФРОВОЙ)
NTSC	—	15,734	60,0	○	—	—	—
PAL/SECAM	—	15,625	50,0	○	—	—	—
VESA	640 x 400	37,9	85,08	—	—	○	○
	720 x 400	31,5	70,1	—	—	○	○
	720 x 400	37,9	85,04	—	—	○	○
	640 x 480	31,5	60,0	—	—	○	○
	640 x 480	37,9	72,8	—	—	○	○
	640 x 480	37,5	75,0	—	—	○	○
	640 x 480	43,3	85,0	—	—	○	○
	800 x 600	35,2	56,3	—	—	○	○
	800 x 600	37,9	60,3	—	—	○	○
	800 x 600	46,9	75,0	—	—	○	○
	800 x 600	48,1	72,2	—	—	○	○
	800 x 600	53,7	85,1	—	—	○	○
	800 x 600	76,3	120,0	—	—	○	○
	1024 x 576	35,8	60,0	—	—	○	○
	1024 x 600	37,3	60,0	—	—	○	○
	1024 x 600	41,5	65,0	—	—	○	○
	1024 x 768	48,4	60,0	—	—	○	○
	1024 x 768	56,5	70,1	—	—	○	○
	1024 x 768	60,0	75,0	—	—	○	○
	1024 x 768	68,7	85,0	—	—	○	○
	1024 x 768	97,6	120,0	—	—	○	○
	1024 x 768	99,0	120,0	—	—	○	○
	1152 x 864	67,5	75,0	—	—	○	○
	1280 x 720	45,0	60,0	—	—	○	○
	1280 x 720	90,0	120,0	—	—	○	○
	1280 x 768	47,4	60,0	—	—	○	○
	1280 x 768	47,8	59,9	—	—	○	○
	1280 x 800	49,7	59,8	—	—	○	○
	1280 x 800	62,8	74,9	—	—	○	○
	1280 x 800	71,6	84,9	—	—	○	○
	1280 x 800	101,6	119,9	—	—	○	○
	1280 x 1024	64,0	60,0	—	—	○	○
	1280 x 1024	80,0	75,0	—	—	○	○
	1280 x 1024	91,1	85,0	—	—	○	○
	1280 x 960	60,0	60,0	—	—	○	○
	1280 x 960	85,9	85,0	—	—	○	○
1360 x 768	47,7	60,0	—	—	○	○	
1400 x 1050	65,3	60,0	—	—	○	○	
1440 x 900	55,5	59,9	—	—	○	○	
1440 x 900	55,9	59,9	—	—	○	○	
1440 x 900	70,6	75,0	—	—	○	○	
1600 x 1200	75,0	60,0	—	—	○	○	
1680 x 1050	64,7	59,9	—	—	○	○	
1680 x 1050	65,3	60,0	—	—	○	○	

СИГНАЛ	РАЗРЕШЕНИЕ	ЧАСТОТА СТРОК (КГц)	ЧАСТОТА КАДРОВ (Гц)	КОМПОЗИТНЫЙ S_VIDEO	КОМПОНЕНТНЫЙ	RGB (АНАЛОГОВЫЙ)	DP/HDMI (ЦИФРОВОЙ)
	1920 x 1200	74,0	60,0	—	—	○	○
	1920 x 1080	67,5	60,0	—	—	○	○
Apple Macintosh	640 x 480	35,0	66,7	—	—	○	○
	832 x 624	49,7	74,5	—	—	○	○
	1024 x 768	60,2	74,9	—	—	○	○
	1152 x 870	68,7	75,1	—	—	○	○
SDTV	480i	15,734	60,0	—	○	—	○
	576i	15,625	50,0	—	○	—	○
EDTV	576p	31,3	50,0	—	○	—	○
	480p	31,5	60,0	—	○	—	○
HDTV	720p	37,5	50,0	—	○	—	○
	720p	45,0	60,0	—	○	—	○
	1080i	33,8	60,0	—	○	—	○
	1080i	28,1	50,0	—	○	—	○
	1080p	27	24,0	—	○	—	○
	1080p	28	25,0	—	○	—	○
	1080p	33,7	30,0	—	○	—	○
	1080p	56,3	50,0	—	○	—	○
	1080p	67,5	60,0	—	○	—	○

○: Частота поддерживается

—: Частота не поддерживается

★ Собственное разрешение панели проектора составляет 1280 x 800.

При разрешении, отличающемся от собственного, размеры текста и линий могут быть искажены.

★ Цвет обозначает только отображение на экране. (только для формата 4:3)

★ Цвет означает, что допускается небольшой шум.

★ Основным средством проверки синхронизации HDTV является DVD-плеер, VG828 является второстепенным.

Таблица поддерживаемых частот для 3D-режима

Устройство автоматически определяет сигналы от ПК для выбора подходящего разрешения. Для некоторых типов сигнала может потребоваться ручная регулировка.

Входной сигнал для D-SUB/HDMI/DVI-D

СИГНАЛ	РАЗРЕШЕНИЕ	ЧАСТОТА ОБНОВЛЕНИЯ (Гц)
SVGA	800 X 600	60/120
XGA	1024 X 768	60/120
HDTV(720P)	1280 X 720	60/120
WXGA	1280 X 800	60/120

Таблица совместимости с видео True 3D

Входные разрешения	Вход HDMI 1.4a 3D	Синхронизация входного сигнала		
		1280 X 720P при 50 Гц	Вертикальная стереопара	
		1280 X 720P при 60 Гц	Вертикальная стереопара	
		1280 X 720P при 50 Гц	Упаковка кадров	
		1280 X 720P при 60 Гц	Упаковка кадров	
		1920 X 1080i при 50 Гц	Горизонтальная стереопара (половина)	
		1920 X 1080i при 60 Гц	Горизонтальная стереопара (половина)	
		1920 X 1080P при 24 Гц	Вертикальная стереопара	
		1920 X 1080P при 24 Гц	Упаковка кадров	
	HDMI 1.3	1920 x 1080i при 50 Гц 1920 x1080i при 60 Гц 1280 X 720P при 50 Гц 1280 X 720P при 60 Гц	Горизонтальная стереопара (половина)	Режим SBS вкл.
		1920 x 1080i при 50 Гц 1920 x1080i при 60 Гц 1280 X 720P при 50 Гц 1280 X 720P при 60 Гц	Вертикальная стереопара	Режим TAB вкл.
		480i	HQFS	3D-формат — чередование кадров

Примечание.
3D-очки должны поддерживать частоту 144 Гц.

Размеры проектора

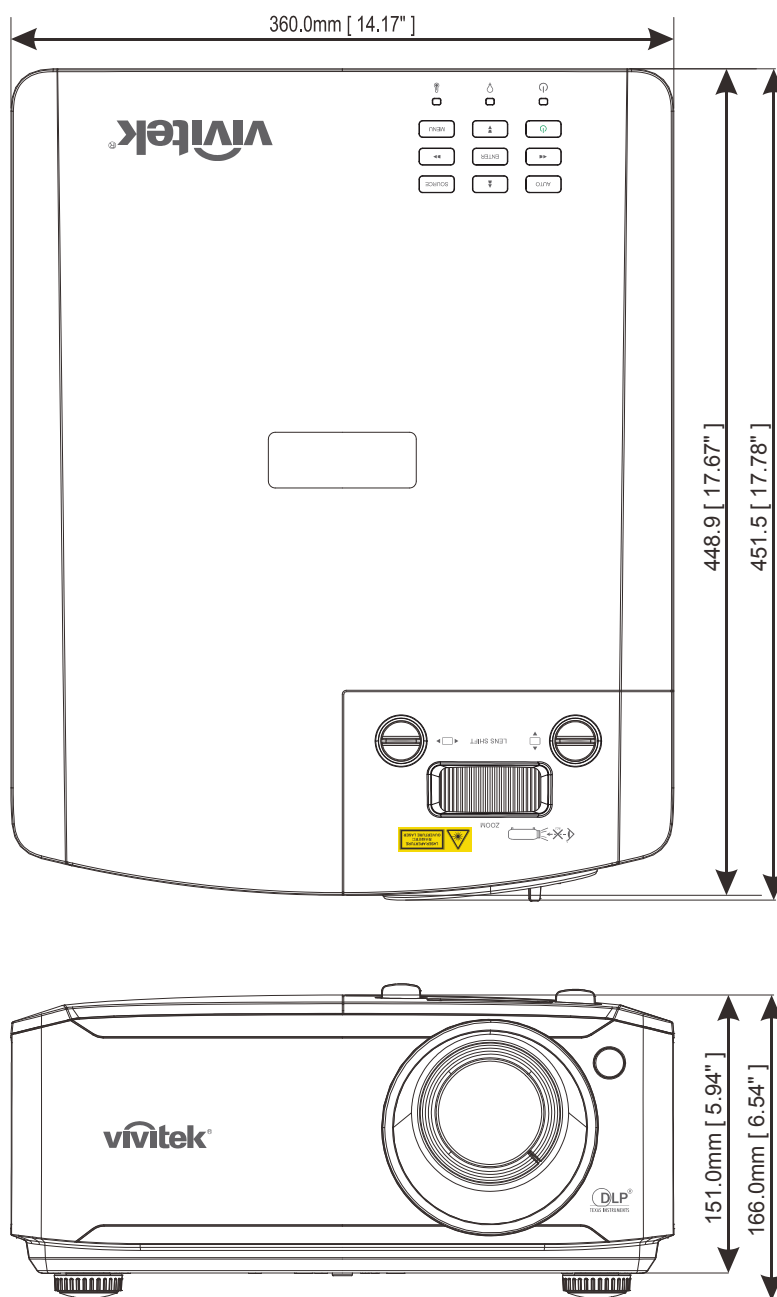

НОРМАТИВНО-ПРАВОВОЕ СООТВЕТСТВИЕ

Предупреждение федеральной комиссии связи

Данное оборудование прошло проверку и признано соответствующим ограничениям, установленным для устройств класса В в соответствии с Частью 15 правил FCC. Эти ограничения предназначены для обеспечения умеренной защиты от вредного воздействия при работе устройства в промышленных помещениях.

Данное оборудование вырабатывает, использует и излучает энергию радиочастот и, в случае невыполнения инструкций по установке и эксплуатации может создать вредные помехи для средств радиосвязи. Работа данного оборудования в жилых зонах может создавать вредные помехи. В этом случае пользователь обязан устранить возникшие помехи своими силами и за свой счет.

Внесение изменений или модификаций, не утвержденных сторонами, ответственными за соблюдение нормативных требований, приводит к аннулированию разрешения пользователя на использование оборудования.

Канада

Данное цифровое устройство класса В соответствует канадскому стандарту оборудования, вызывающего радиопомехи, ICES-003.

Сертификация по технике безопасности

FCC-B, cUL, UL, CB, CE, CCC, KC, PCT, NOM, China CECF, C-tick.

ПРИЛОЖЕНИЕ I

Протокол RS-232C

Настройка RS232

Скорость передачи:	9600
Контроль четности:	Нет
Бит информации:	8
Стоповый разряд:	1
Управление потоком	Нет
UART16550 FIFO	Откл.

Минимальное запаздывание следующей команды: **1 мс**

Структура команды управления

	Код заголовка	Код команды	Код данных	Код окончания
HEX		Команда	Данные	0Dh
ASCII	'V'	Команда	Данные	CR

Команда операции

Примечание

«CR» означает возврат каретки

XX=00-98, ID проектора, XX=99 для всех проекторов

Возвращаемый результат P = прохождение / F = непрохождение

n: 0:Отключить/1: Включить/Значение(0~9999)

Группа команд 00

ASCII	HEX	Функция	Описание	Возвращаемый результат
VXXS0001	56h Xh Xh 53h 30h 30h 30h 31h 0Dh	Power On		P/F
VXXS0002	56h Xh Xh 53h 30h 30h 30h 32h 0Dh	Power Off		P/F
VXXS0003	56h Xh Xh 53h 30h 30h 30h 33h 0Dh	Resync		P/F
VXXG0004	56h Xh Xh 47h 30h 30h 30h 34h 0Dh	Get Light Hours		Pn/F
VXXG0005	56h Xh Xh 47h 30h 30h 30h 35h 0Dh	Get Air filter timer	n=0~60000	Pn/F
VXXS0006	56h Xh Xh 53h 30h 30h 30h 36h 0Dh	System Reset		P/F
VXXG0007	56h Xh Xh 47h 30h 30h 30h 37h 0Dh	Get System Status	0:Reset 1:Standby 2:Operation 3:Cooling	Pn/F
VXXG0008	56h Xh Xh 47h 30h 30h 30h 38h 0Dh	Get F/W Version		Pn/F

Группа команд 01				
ASCII	HEX	Функция	Описание	Возвращаемый результат
VXXG0101	56h Xh Xh 47h 30h 31h 30h 31h 0Dh	Get Brightness	n=0~100	Pn/F
VXXS0101n	56h Xh Xh 53h 30h 31h 30h 31h nh 0Dh	Set Brightness	n=0~100	P/F
VXXG0102	56h Xh Xh 47h 30h 31h 30h 32h 0Dh	Get Contrast	n=0~100	Pn/F
VXXS0102n	56h Xh Xh 53h 30h 31h 30h 32h nh 0Dh	Set Contrast	n=0~100	P/F
VXXG0103	56h Xh Xh 47h 30h 31h 30h 33h 0Dh	Get Color	n=0~100	Pn/F
VXXS0103n	56h Xh Xh 53h 30h 31h 30h 33h nh 0Dh	Set Color	n=0~100	P/F
VXXG0104	56h Xh Xh 47h 30h 31h 30h 34h 0Dh	Get Tint	n=0~100	Pn/F
VXXS0104n	56h Xh Xh 53h 30h 31h 30h 34h nh 0Dh	Set Tint	n=0~100	P/F
VXXG0105	56h Xh Xh 47h 30h 31h 30h 35h 0Dh	Get Sharpness	0~31	Pn/F
VXXS0105n	56h Xh Xh 53h 30h 31h 30h 35h nh 0Dh	Set Sharpness	0~31	P/F
VXXG0106	56h Xh Xh 47h 30h 31h 30h 36h 0Dh	Get Color Temperature	0=Warm 1=Normal 2=Cold	Pn/F
VXXS0106n	56h Xh Xh 53h 30h 31h 30h 36h nh 0Dh	Set Color Temperature	0=Warm 1=Normal 2=Cold	P/F
VXXG0107	56h Xh Xh 47h 30h 31h 30h 37h 0Dh	Get Gamma	0:1.8 1:2.0 2:2.2 3:2.4 4:B&W 5.Linear	Pn/F
VXXS0107n	56h Xh Xh 53h 30h 31h 30h 37h nh 0Dh	Set Gamma	0:1.8 1:2.0 2:2.2 3:2.4 4:B&W 5.Linear	P/F
VXXG0108	56h Xh Xh 47h 30h 31h 30h 38h 0Dh	Get Display Mode	0:Presentation 1:Bright 2:Game 3:Movie 4.Vivid 5:TV 6:sRGB 8:DICOM SIM 9:User 10:User2	Pn/F
VXXS0108n	56h Xh Xh 53h 30h 31h 30h 38h nh 0Dh	Set Display Mode	0:Presentation 1:Bright 2:Game 3:Movie 4.Vivid 5:TV 6:sRGB 8:DICOM SIM 9:User 10:User2	P/F

Группа команд 02				
ASCII	HEX	Функция	Описание	Возвращаемый результат
VXXS0201	56h Xh Xh 53h 30h 32h 30h 31h 0Dh	Select RGB		P/F
VXXS0203	56h Xh Xh 53h 30h 32h 30h 33h 0Dh	Select DVI		P/F
VXXS0204	56h Xh Xh 53h 30h 32h 30h 34h 0Dh	Select Video		P/F
VXXS0206	56h Xh Xh 53h 30h 32h 30h 36h 0Dh	Select HDMI		P/F
VXXS0207	56h Xh Xh 53h 30h 32h 30h 37h 0Dh	Select BNC		P/F
VXXS0209	56h Xh Xh 53h 30h 32h 30h 39h 0Dh	Select HDMI 2		P/F
VXXS0212	56h Xh Xh 53h 30h 32h 31h 32h 0Dh	Select HDMI 3/MHL		P/F
VXXS0215	56h Xh Xh 53h 30h 32h 31h 35h 0Dh	Select HDBaseT		P/F
VXXG0220	56h Xh Xh 47h 30h 32h 32h 30h 0Dh	Get Current Source	Return 1:RGB 3:DVI 4:Video 6:HDMI 7:BNC 9:HDMI2 12:HDMI3/MHL 15:HDBaseT	Pn/F

Группа команд 03				
ASCII	HEX	Функция	Описание	Возвращаемый результат
VXXG0301	56h Xh Xh 47h 30h 33h 30h 31h 0Dh	Get Scaling	0:Fill 1:4:3 2:16:9 3:Letter Box 4:Native 5:2.35:1	Pn/F
VXXS0301n	56h Xh Xh 53h 30h 33h 30h 31h nh 0Dh	Set Scaling	0:Fill 1:4:3 2:16:9 3:Letter Box 4:Native 5:2.35:1	P/F
VXXG0302	56h Xh Xh 47h 30h 33h 30h 32h 0Dh	Blank		Pn/F
VXXS0302n	56h Xh Xh 53h 30h 33h 30h 32h nh 0Dh	Blank		P/F
VXXG0304	56h Xh Xh 47h 30h 33h 30h 34h 0Dh	Freeze On		Pn/F
VXXS0304n	56h Xh Xh 53h 30h 33h 30h 34h nh 0Dh	Freeze On		P/F
VXXG0305	56h Xh Xh 47h 30h 33h 30h 35h 0Dh	Volume	n=0~10	Pn/F
VXXS0305n	56h Xh Xh 53h 30h 33h 30h 35h nh 0Dh	Volume	n=0~10	P/F
VXXG0308	56h Xh Xh 47h 30h 33h 30h 38h 0Dh	Projection Mode	0:Front 1:Rear 2:Ceiling 3:Rear+Ceiling	Pn/F
VXXS0308n	56h Xh Xh 53h 30h 33h 30h 38h nh 0Dh	Projection Mode	0:Front 1:Rear 2:Ceiling 3:Rear+Ceiling	P/F
VXXG0309	56h Xh Xh 47h 30h 33h 30h 39h 0Dh	Get vertical keystone value	n=-30~+30	Pn/F
VXXS0309n	56h Xh Xh 53h 30h 33h 30h 39h nh 0Dh	Set vertical keystone value	n=-30~+30	P/F
VXXG0310	56h Xh Xh 47h 30h 33h 31h 30h 0Dh	Get horizontal keystone value	n=-30~+30	Pn/F
VXXS0310n	56h Xh Xh 53h 30h 33h 31h 30h nh 0Dh	Set horizontal keystone value	n=-30~+30	P/F

Группа команд 03				
ASCII	HEX	Функция	Описание	Возвращаемый результат
VXXG0311	56h Xh Xh 47h 30h 33h 31h 31h 0Dh	Adjust the zoom	n=-10~+10	Pn/F
VXXS0311n	56h Xh Xh 53h 30h 33h 31h 31h nh 0Dh	Adjust the zoom	n=-10~+10	P/F
VXXG0315	56h Xh Xh 47h 30h 33h 31h 35h 0Dh	3D	0:Off 1:DLP-Link 2:IR	Pn/F
VXXS0315n	56h Xh Xh 53h 30h 33h 31h 35h nh 0Dh	3D	0:Off 1:DLP-Link 2:IR	P/F
VXXG0316	56h Xh Xh 47h 30h 33h 31h 36h 0Dh	3D Sync Invert	0:Off 1:On	Pn/F
VXXS0316n	56h Xh Xh 53h 30h 33h 31h 36h nh 0Dh	3D Sync Invert	0:Off 1:On	P/F
VXXG0317	56h Xh Xh 47h 30h 33h 31h 37h 0Dh	3D Format	0:Frame Sequential 1:Top/Bottom 2:Side-By-Side 3:Frame Packing	Pn/F
VXXS0317n	56h Xh Xh 53h 30h 33h 31h 36h nh 0Dh	3D Format	0:Frame Sequential 1:Top/Bottom 2:Side-By-Side 3:Frame Packing	P/F
VXXG0319	56h Xh Xh 47h 30h 33h 31h 38h 0Dh	Light Mode	0:Normal 1:Eco 2:Eco Plus 3:Dimming 4:Extreme Dimming 5:Custom Light	Pn/F
VXXS0319n	56h Xh Xh 53h 30h 33h 31h 38h nh 0Dh	Light Mode	0:Normal 1:Eco 2:Eco Plus 3:Dimming 4:Extreme Dimming 5:Custom Light	P/F
VXXG0321	56h Xh Xh 47h 30h 33h 32h 31h 0Dh	Logo Select	0:Std 1:Black 2:Blue	Pn/F
VXXS0321n	56h Xh Xh 53h 30h 33h 32h 31h nh 0Dh	Logo Select	0:Std 1:Black 2:Blue	P/F
VXXG0322	56h Xh Xh 47h 30h 33h 32h 32h 0Dh	Fan Speed	0:Normal 1:High	Pn/F
VXXS0322n	56h Xh Xh 53h 30h 33h 32h 32h nh 0Dh	Fan Speed	0:Normal 1:High	P/F
VXXG0330	56h Xh Xh 47h 30h 33h 33h 30h 0Dh	Sleep Timer (min = n*5)	0~120	Pn/F
VXXS0330n	56h Xh Xh 53h 30h 33h 33h 30h nh 0Dh	Sleep Timer (min = n*5)	0~120	P/F
VXXG0358	56h Xh Xh 47h 30h 33h 35h 38h 0Dh	Get IR On/Off Control	0:Both IR turn on 1:Front IR turn on 2:Back IR turn on	Pn/F
VXXS0358n	56h Xh Xh 53h 30h 33h 35h 38h n 0Dh	Set IR On/Off Control	0:Both IR turn on 1:Front IR turn on 2:Back IR turn on	P/F