



**Проекционный экран Fast-Fold**

Тип полотна экрана  
Matte White (MW)

Сделано в Китае

### Меры предосторожности

**⚠ Перед установкой экрана внимательно прочитайте данную инструкцию**

**Во избежание выхода изделия из строя и преждевременного старения полотна**

- не бросайте изделие при транспортировке и хранении;
- не располагайте (не храните) вблизи открытых нагревательных приборов;
- не допускайте механических повреждений полотна;
- рекомендуется не хранить экран в развернутом виде;
- при установке и свертывании экрана соблюдайте последовательность действий согласно инструкции;
- по возможности не эксплуатируйте экран в пыльных, задымленных помещениях;
- не подвергайте полотно экрана длительному воздействию прямых солнечных лучей и не располагайте его вблизи источников тепла;
- не используйте для мытья экранов моющие абразивные порошки, химически активные растворы кислот и щелочей, растворители;
- не рекомендуется хранение экрана при температуре ниже 0°С.

**Для обеспечения личной безопасности**

- не допускайте установку и свертывание экрана детьми;
- строго соблюдайте порядок установки и сворачивания экрана согласно инструкции.

## Рекомендации

### Рекомендуемое расположение проектора

рис. 1 - для типов полотен MW

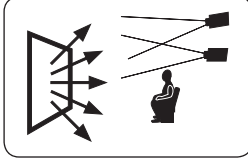

**Рис. 1**

### Рекомендуемое расположение зрителей

- зрители должны находиться в сегменте угла обзора для типа полотна вашего экрана;
- расстояние от экрана до первого ряда зрителей (B на рис. 2) должно быть не менее половины ширины экрана (C на рис. 2);
- расстояние от экрана до последнего ряда зрителей (A на рис. 2) не должно превышать шестикратную ширину экрана (C на рис. 2);
- вся плоскость полотна экрана должна быть видна каждому зрителю.

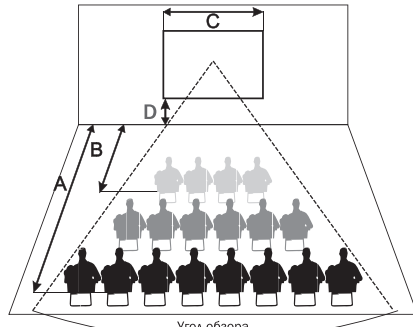

**Рис. 2**

## Уход и обслуживание

### Уход за полотном экрана

- экраны с типом покрытия полотен Matte White (MW) допускаются мыть с помощью влажной губки, смоченной в слабом мыльном растворе, либо протирать мягкой салфеткой.

**⚠ Не используйте для мытья экранов моющие абразивные порошки, химически активные растворы кислот и щелочей, растворители, а также жесткие протирачные материалы.**

### Хранение экрана

- храните в сухом помещении при температуре от +10°С до +30°С, исключив попадание прямых солнечных лучей на изделие.

формат	код	размер полотна экрана (см)	размер рабочей поверхности (см)	L - длина корпуса (см)
4:3	DSFF-4320	414x314	400x300	415
16:9	DSFF-16920	457x263	443x249	458

### Технические характеристики

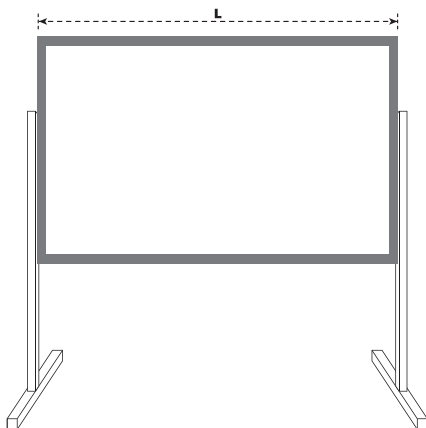

Тип покрытия	Фронтальная проекция Обратная проекция	Угол обзора
Matte White(MW)	1.0 / 1.0	160°

## В комплекте:

Крепеж x22	Опора (нога) x3	Флайт-кейс x1
		
Распорка рамы x1	Доп. опора для ног x3	
		
Рама x1	Проекционное полотно x1	
		

## В комплекте:

**А** Фиксатор - защелка

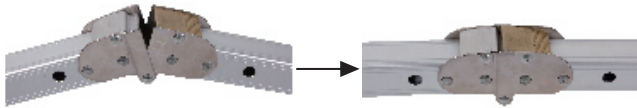

**В** Фиксируемый угол

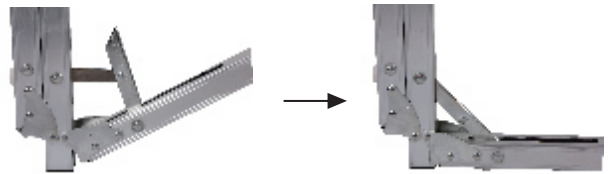

### 1. Достаньте раму из кейса.

В сложенном состоянии должно быть как на картинке 1.

**1**



**2**

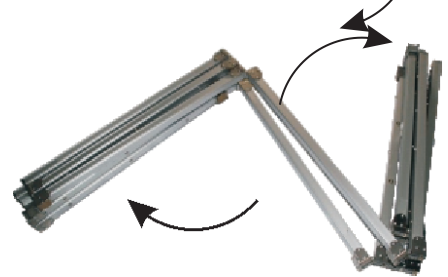

**3**

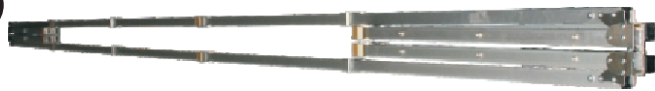

**4**

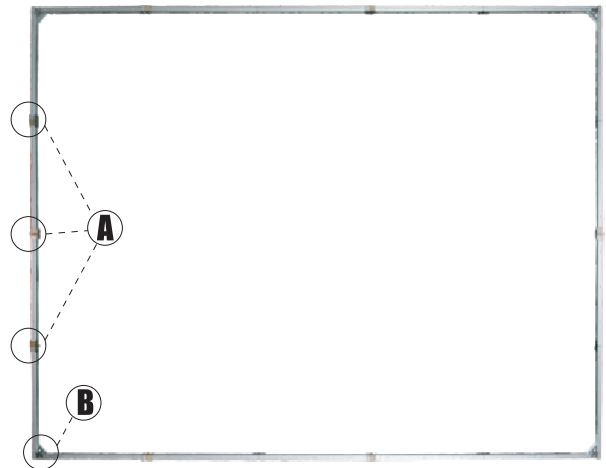

### 2. Установите распорку рамы и закрепите ее с помощью крепежа.

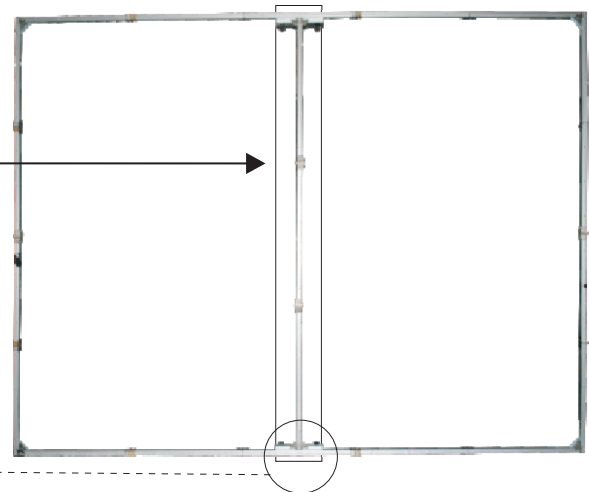
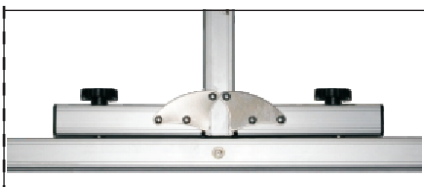
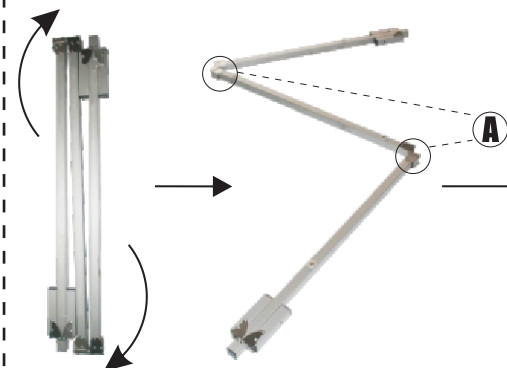

**3. Разложите и установите основные опоры (ноги)**

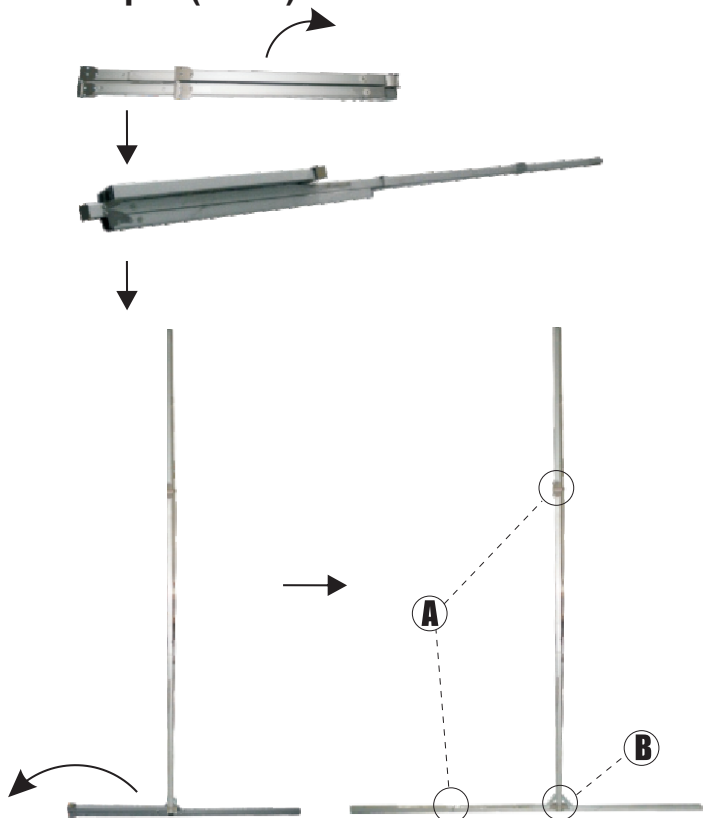

**4. Разложите и установите доп. опоры ног**

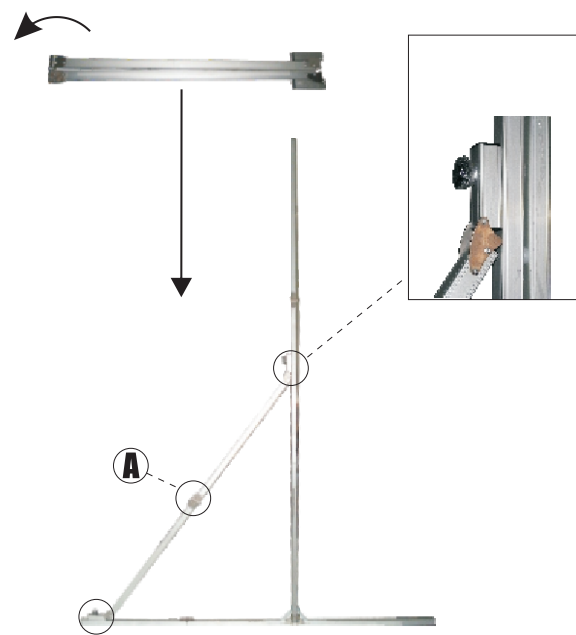

**5. Прикрепите раму к основанию**

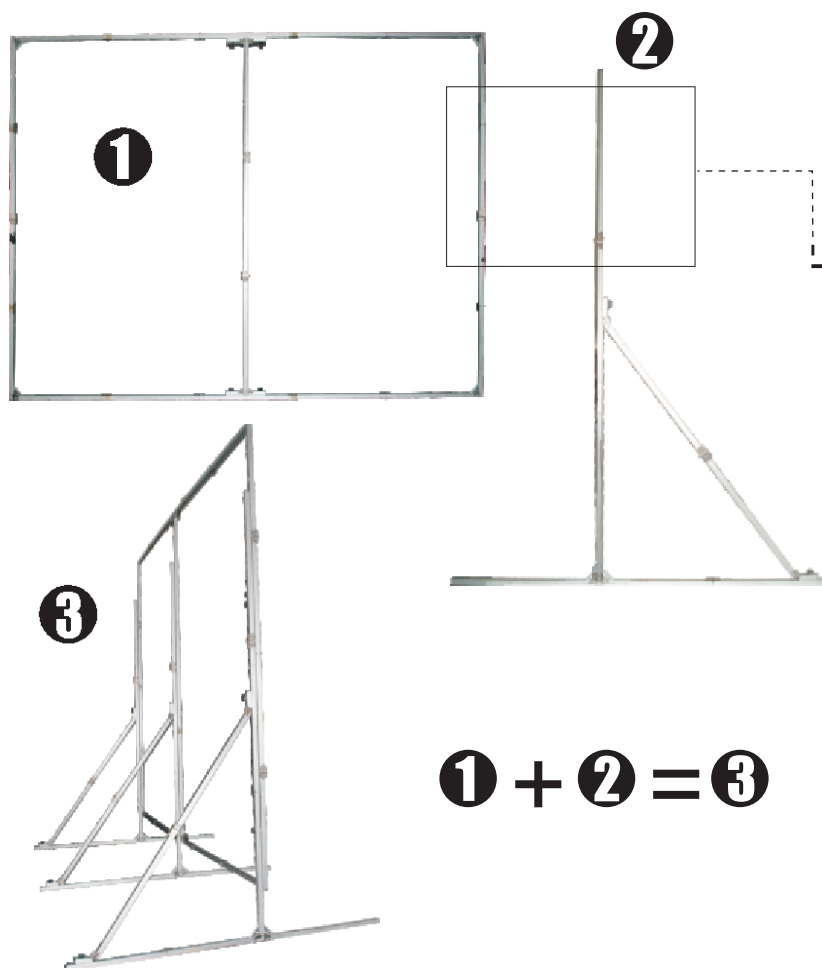

Выбор высоты установки

## 6. Прикрепите полотно к экрану

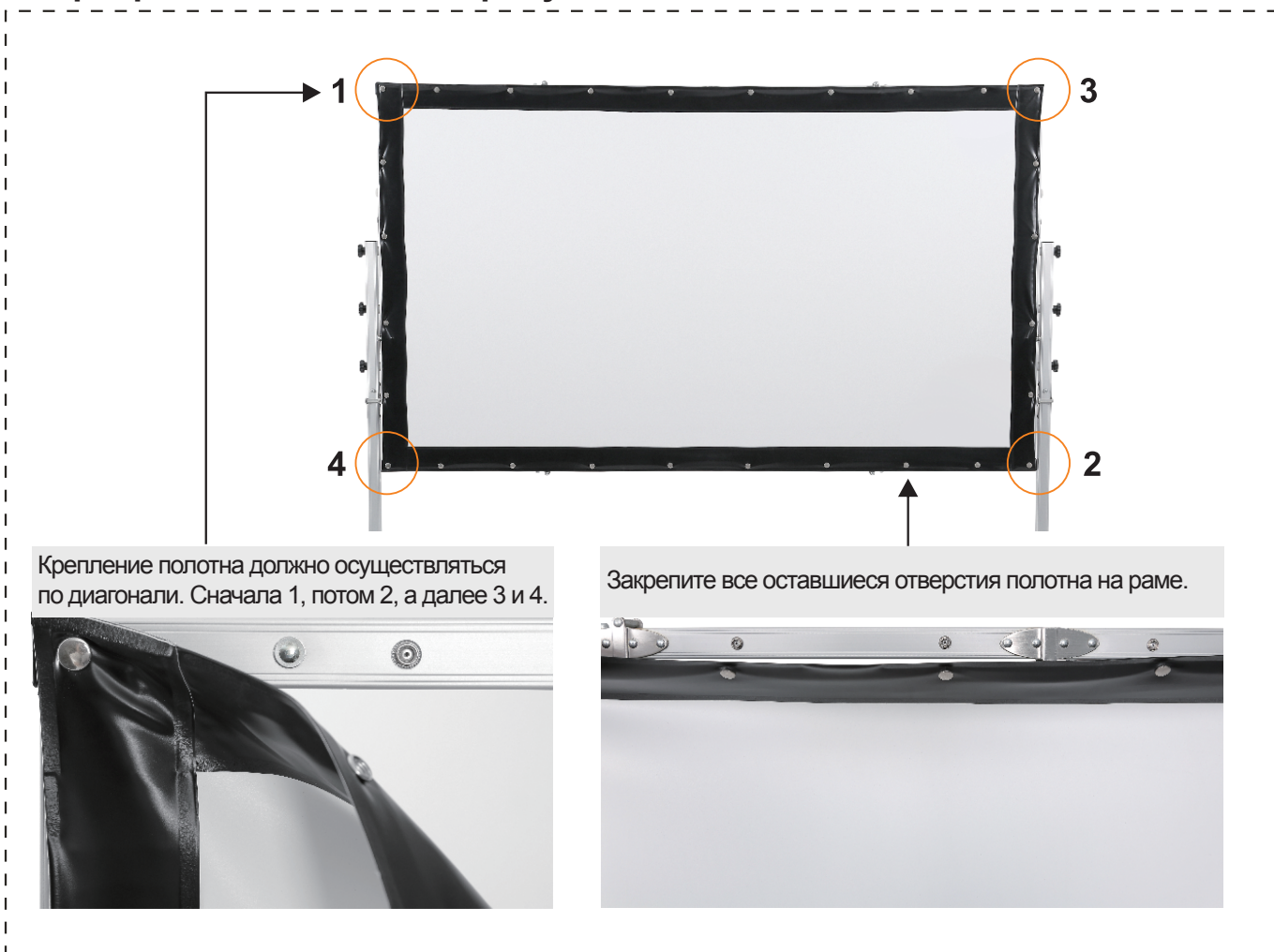

## 7. Правила использования:

- 1) После эксплуатации очистите раму при помощи чистой салфетки или ветоши.
- 2) Очистите проекционное полотно при помощи белой, смоченной в чистой (без применения химических средств) теплой воде, салфетки. Аккуратно сложите полотно до размера, достаточного для помещения в кейс.

### Очистка

Очистка полотна должна происходить движениями в одном направлении. Не производите круговых движений.