

Video Projector

Руководство по эксплуатации

VPL-VW80



BRAVIA

SXRD
Silicon X-tal Reflective Display

HDMI[™]
HIGH-DEFINITION MULTIMEDIA INTERFACE

ВНИМАНИЕ!

Во избежание пожара или поражения электрическим током не допускайте попадания данного аппарата под дождь или в условия повышенной влажности.

Во избежание поражения электрическим током не открывайте корпус проектора. Обращайтесь за обслуживанием только к квалифицированному персоналу.

ЭТОТ АППАРАТ ДОЛЖЕН БЫТЬ ЗАЗЕМЛЁН.

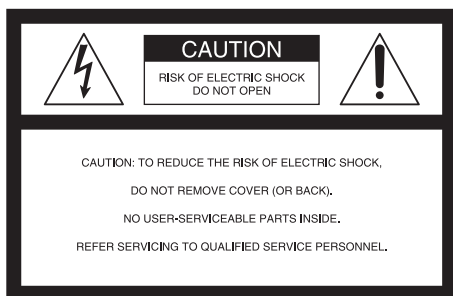

Этот символ предназначен для оповещения пользователя о присутствии неизолированного “опасного напряжения” внутри корпуса изделия, которое может быть достаточно высокой интенсивности, чтобы представлять собой риск электрического шока для людей.



Данный символ предназначен для оповещения пользователя о наличии важных инструкций по эксплуатации и обслуживанию в литературе, сопровождающей изделие.

Для потребителей в США

Если у вас есть вопросы по этому изделию, вы можете обратиться в: Центр информационной службы потребителей Sony 1-800-222-7669 или посетить web-сайт <http://www.sony.com/> Нижеприведенный номер предназначен исключительно для вопросов FCC.

Декларация соответствия

Торговое наименование: SONY
Номер модели: VPL-VW80
Ответственная сторона: Sony
Electronics Inc.
Адрес: 16530 Via Esprillo, San Diego,
CA 92127 U.S.A.
Телефонный номер: 858-942-2230

Данное изделие удовлетворяет части 15 правил FCC. Функционирование осуществляется с соблюдением следующих двух условий: (1) Данное устройство не является источником вредных помех и (2) данное устройство должно быть устойчиво к любым внешним помехам, включая такие, которые могут вызвать неправильное функционирование.

Данное изделие проверено и признано соответствующим требованиям к цифровым устройствам класса В части 15 правил FCC. Данные требования разработаны для обеспечения защиты от вредных помех в жилых помещениях. Данное изделие генерирует, использует и может испускать высокочастотное излучение, и, если оно установлено не в соответствии с правилами, может создавать помехи радиосвязи. Однако, нельзя гарантировать, что эти помехи не будут создаваться в том или ином конкретном случае. Если изделие создает помехи приему радио- или телевизионных сигналов, в чем можно убедиться, включив и выключив его, то пользователю рекомендуется попытаться устранить их, прибегнув к одной или нескольким из следующих мер:

- Перенаправьте или переставьте приёмную антенну.
- Увеличьте расстояние между аппаратом и приёмником.
- Подключите данный прибор к электрической розетке сети питания, отличной от той, к которой подключен приемник.
- Обратитесь за консультацией к дилеру или к опытному радиотехнику.

Предупреждаем, что любые изменения или доработки данного изделия, явно не санкционированные настоящей инструкцией, могут лишить вас права на его эксплуатацию.

Все интерфейсные кабели, используемые для подключения периферийных устройств, должны быть экранированы, чтобы они могли удовлетворять требованиям к цифровым устройствам класса В части 15 правил FCC.

Утилизация использованной лампы

Лампа этого проектора содержит ртуть и должна быть подвергнута правильной утилизации. Обратитесь в органы местной власти по вопросам безопасной утилизации.

Материалы, содержащиеся в этой лампе, схожи с содержащимися в люминесцентной лампе и их необходимо утилизировать таким же способом.

Для пользователей в США

Лампа данного изделия содержит ртуть. Утилизация этих материалов может регулироваться

природоохранным законодательством. Сведения по утилизации или переработке можно получить, обратившись в органы местной власти или в организацию Electronics Industries Alliance (<http://www.eiae.org>).

Для потребителей в Европе

Это устройство изготовлено компанией Sony Corporation, 1-7-1 Konan, Minato-ku, Tokyo, Japan. По вопросам ЭМС и безопасной эксплуатации обращайтесь в компанию Sony Deutschland GmbH, Hedelfinger Strasse 61, 70327 Stuttgart, Германия. По всем вопросам обслуживания и гарантийным обязательствам обращайтесь по адресам, указанным в документации по обслуживанию и гарантии.

For kundene i Norge

Dette utstyret kan kobles til et IT-strømfordelingssystem.

Информация о торговой марке HDMI, HDMI logo и High-Definition Multimedia Interface являются торговыми марками или зарегистрированными торговыми марками HDMI Licensing LLC.

“Blu-ray Disc” является торговой маркой.

Для пользователей в Канаде.

Этот цифровой аппарат класса В соответствует требованиям Канадского ICES-003.

Для потребителей в Европе



Утилизация использованных батареек (применимо к Евросоюзу и другим странам Европы, где используются системы раздельного сбора)

Данный символ на батарейке или на упаковке означает, что прилагаемая к этому изделию батарейка не подлежит утилизации как бытовые отходы.

Обеспечив правильную утилизацию данного изделия, вы сможете предотвратить потенциальные отрицательные последствия для окружающей среды и здоровья человека, которые в противном случае могли бы иметь место при неправильной утилизации данного изделия. Повторная переработка материалов поможет в сохранении природных ресурсов.

В случае с изделиями, которым по причинам безопасности, функционирования или целостности данных требуется постоянная связь со встроенной батареей, батарейка должна быть заменена только квалифицированным персоналом. Для обеспечения правильной утилизации батарейки, отдайте изделие по окончании использования в соответствующий пункт приема для повторной переработки электрического и электронного оборудования.

Для всех остальных батареек, пожалуйста, обратитесь к разделу о том, как безопасно вытащить батарейку из изделия. Передайте батарейку в соответствующий пункт приема по переработке использованных батареек.

За более подробной информацией по утилизации данного изделия, обратитесь, пожалуйста, в органы местного самоуправления, местную службу утилизации отходов или в магазин, где вы приобрели изделие.

Сетевая розетка должна быть установлена вблизи оборудования и к ней должен обеспечиваться свободный доступ.

ОСТОРОЖНО!

СУЩЕСТВУЕТ РИСК ВЗРЫВА БАТАРЕЙКИ ПРИ ЗАМЕНЕ БАТАРЕЙКИ НА БАТАРЕЙКУ НЕВЕРНОГО ТИПА. УТИЛИЗИРУЙТЕ ИСПОЛЬЗОВАННЫЕ БАТАРЕЙКИ В СООТВЕТСТВИИ С МЕСТНЫМИ ПРАВИЛАМИ.



Утилизация старого электрического и электронного оборудования (применимо в Европейском Союзе и других странах Европы, где используются системы раздельного сбора)

Данный знак на изделии или на его упаковке означает, что данное изделие не подлежит утилизации как бытовые отходы. Вместо этого его следует сдать в соответствующий пункт сбора вторичной переработки электрического и электронного оборудования. Обеспечив правильную утилизацию данного изделия, вы сможете предотвратить потенциальные отрицательные последствия для окружающей среды и здоровья человека, которые в противном случае могли бы иметь место при неправильной утилизации данного изделия. Повторная переработка материалов поможет в сохранении природных ресурсов. За более подробной информацией по утилизации данного изделия, обратитесь, пожалуйста, в органы местного самоуправления, местную службу утилизации отходов или в магазин, где вы приобрели изделие.

Только для потребителей из Тайваня



廢電池請回收
僅適用於台灣

Содержание

Меры безопасности	9
-------------------------	---

Расположение органов управления

Передняя часть/Правая сторона	10
Вид сзади/снизу	11
Дистанционное управление	12

Соединения и Подготовка

Вскрытие упаковки	13
Шаг 1: Установка проектора	14
До установки проектора	14
Размещение проектора и экрана	16
Шаг 2: Подключение проектора	20
Подключение к видеомэгагнитофону	20
Подключение к компьютеру	23
Шаг 3: Регулировка положения изображения	24
Шаг 4: Выбор языка меню	30

Проецирование

Проецирование изображения на экран	32
Выключение питания	33
Управление устройствами, оснащенными функцией BRAVIA Sync, с помощью пульта ДУ проектором	34
Выбор режима широкоэкранный	38
Выбор режима просмотра изображения	41
Регулировка качества изображения	42
Настройка параметров меню с помощью пульта ДУ	42
Последовательность настройка параметров меню с помощью пульта ДУ	43
Регулировка изображения при помощи обработки цветowych предпочтений (Real Colour Processing)	44
Настройка качества изображения с помощью прилагаемого программного обеспечения (ImageDirector3)	46

Пользование меню

Управление с помощью меню ..	48
Меню Изображ.	53
Меню Улучшенное изображ.	58
Меню Экран	59
Меню Настройка	62
Меню Функция	64
Меню Монтаж	67
Меню Информация	70
О номерах ячеек памяти предварительных установок	70

Прочее

О Контроль по HDMI	72
О функции x.v.Color	73
Поиск и устранение неисправностей	74
Предупреждающие индикаторы	77
Список сообщений	78
Замена лампы и воздушного фильтра и чистка вентиляционных отверстий (впускных)	80
Чистка воздушного фильтра	83
Чистка и экран проектора	84
Технические характеристики	85
Предварительно установленные сигналы	87
Входные сигналы и настраиваемые/задаваемые параметры	91
Установка на потолке	93
Указатель	97

Меры безопасности

О безопасности

- Удостоверьтесь, что рабочее напряжение проектора соответствует напряжению вашей сети.
- Если в корпус проектора попала жидкость или твердый предмет, то прежде чем возобновить его эксплуатацию, отсоедините сетевой кабель от розетки и обратитесь к квалифицированному специалисту.
- Если проектор не будет использоваться в течение нескольких дней, отсоедините его от сети питания.
- Для отсоединения от розетки следует тянуть за вилку сетевого кабеля. Никогда не тяните за сам кабель.
- Розетка должна находиться вблизи проектора, и к ней должен обеспечиваться свободный доступ.
- Пока сетевой кабель подключен к розетке, на него подается напряжение питания переменного тока, даже если проектор выключен.
- Не смотрите в объектив, когда включена лампа.
- Не кладите руки и не помещайте какие-либо предметы вблизи вентиляционных отверстий. Выходящий из них воздух сильно нагрет.

Предотвращение перегрева устройства

После выключения питания кнопкой I/⏻ (ON/STANDBY) не отключайте устройство из сети питания, пока работает вентилятор.

Предостережения

На проекторе есть выпускные и выпускные вентиляционные отверстия. Не закрывайте эти отверстия и не помещайте вблизи них никакие предметы, в противном случае возможен перегрев проектора, что ведет к снижению качества изображения или повреждению проектора.

О переупаковке

Сохраните фирменную картонную коробку и упаковочный материал; они пригодятся вам, если вам понадобится транспортировать устройство. Для создания максимальной защиты, упакуйте заново ваше устройство так, как оно было упаковано на заводе.

Расположение органов управления

Передняя часть/Правая сторона

Вы можете воспользоваться кнопками на контрольной панели с теми же названиями, что и на дистанционном управлении, для управления проектором.

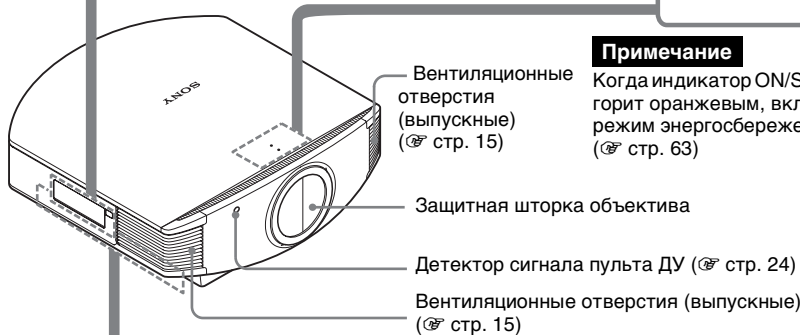
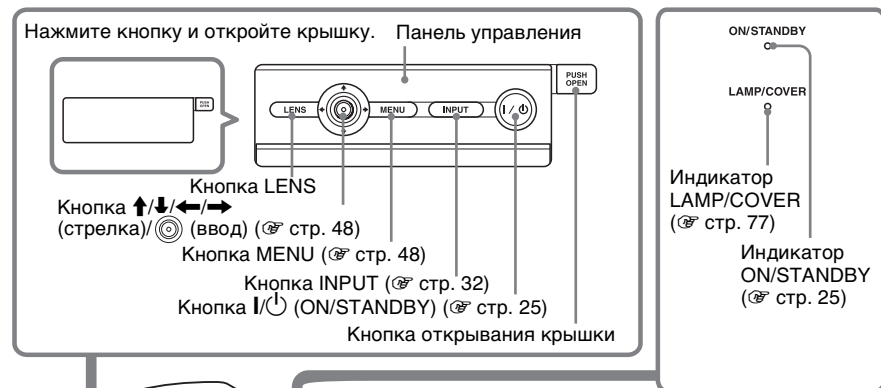

Примечание

Когда индикатор ON/STANDBY горит оранжевым, включен режим энергосбережения. (☞ стр. 63)

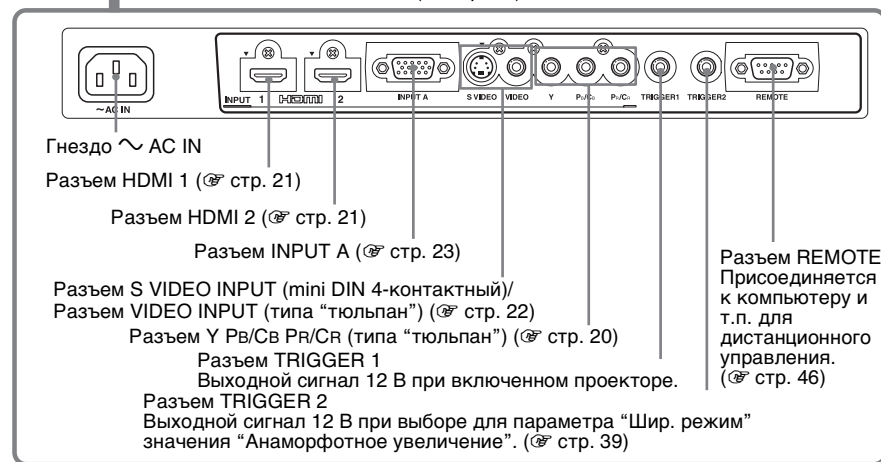

Вид сзади/снизу

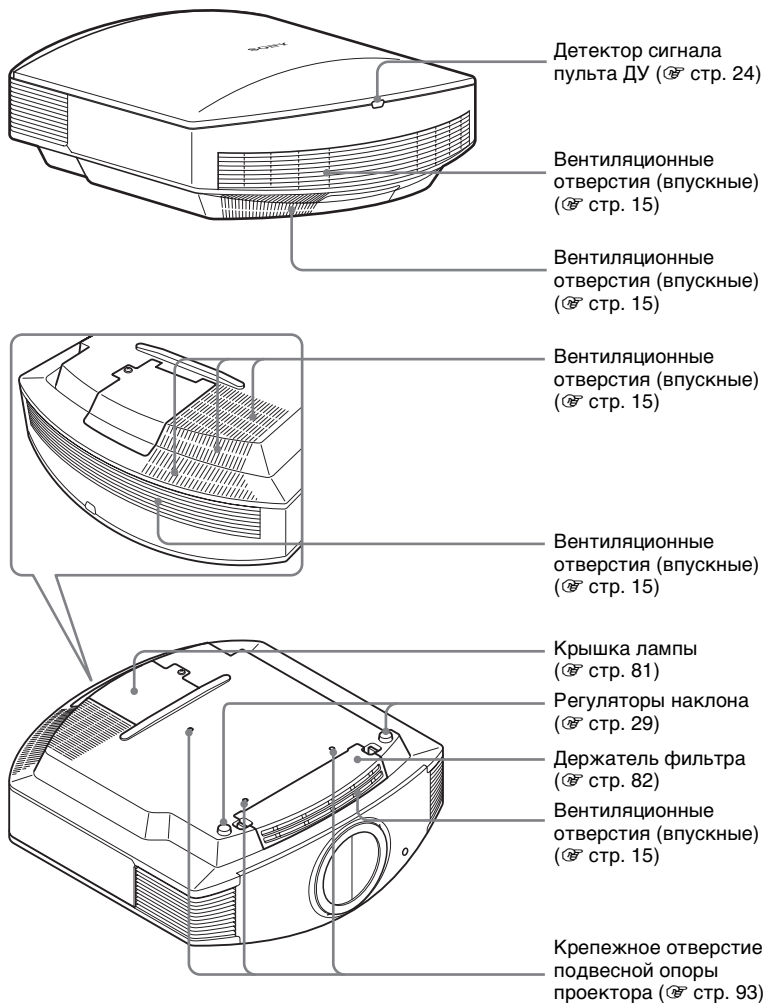

Дистанционное управление

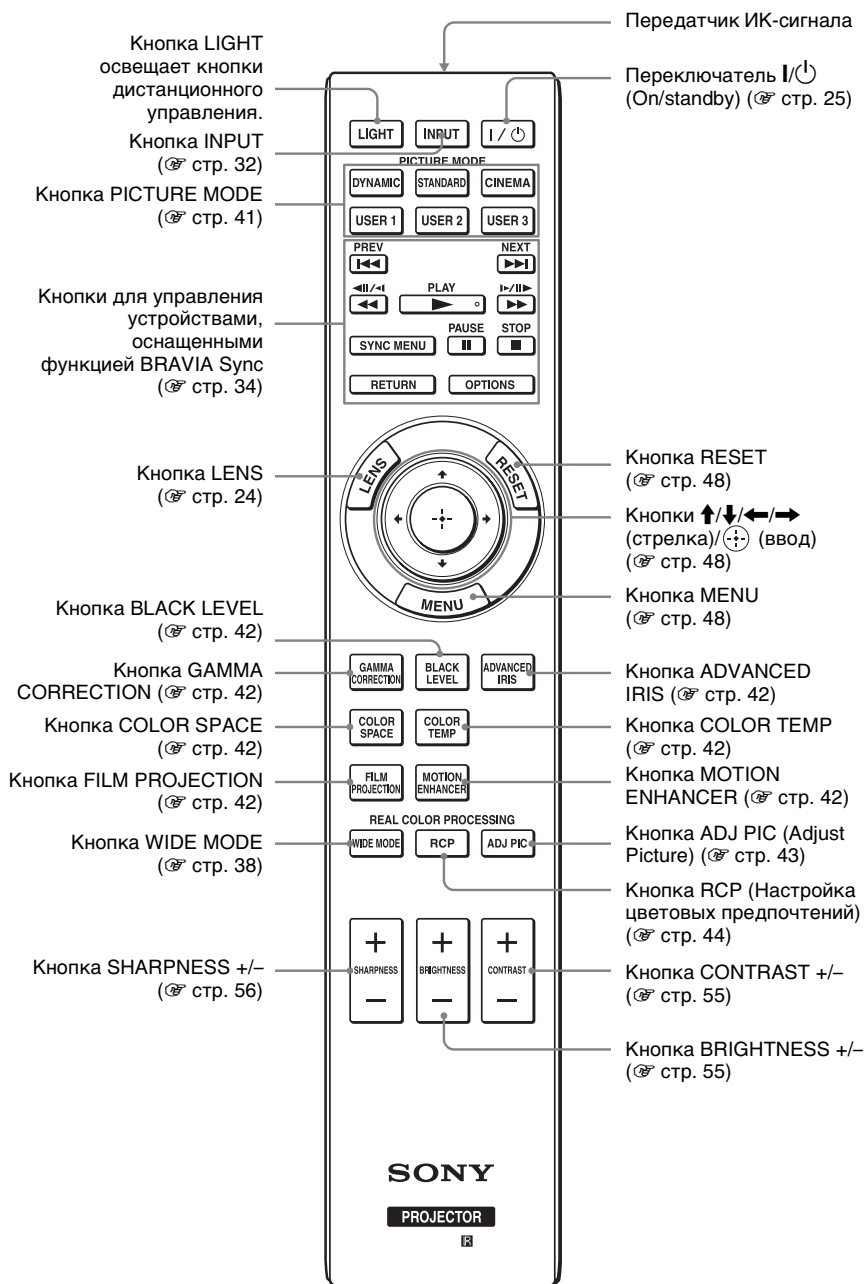

Соединения и Подготовка

Данный раздел описывает, как установить проектор и экран, как подключить оборудование, с которого вы хотите проецировать изображение, и т.д.

Вскрытие упаковки

Убедитесь, что коробка содержит следующие принадлежности:

- Дистанционное управление (1) и батарейки размера AA (R6) (2)
- Сетевой кабель (1)
- Компакт-диск ImageDirector3 (1)
- Руководство по эксплуатации (данное справочное руководство)

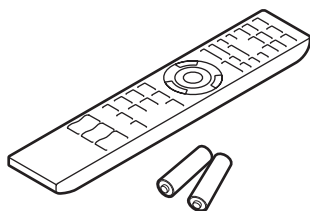

Заправка батареек в пульт дистанционного управления

Вставьте батарейки стороной вперед, как показано на иллюстрации. Заправка батареек с применением силы либо установка с неправильной полярностью может привести к короткому замыканию и перегреванию.



Предостережение по пользованию пультом дистанционного управления

- Обращайтесь с дистанционным управлением с осторожностью. Не роняйте его и не наступайте на него.
- Не оставляйте пульт дистанционного управления возле источника тепла, в местах, подверженному воздействию прямых солнечных лучей, или в сыром помещении.

Шаг 1: Установка проектора

Проектор отображает изображения, выводимые с видеомагнитофона или другого устройства. Регулятор сдвига объектива дает вам более широкие возможности для размещения проектора и упрощенного просмотра изображений.

До установки проектора

Недопустимые способы установки

Не устанавливайте проектор, как описано ниже. Это может привести к неправильной работе или поломке аппарата.

Размещение в плохо вентилируемых условиях

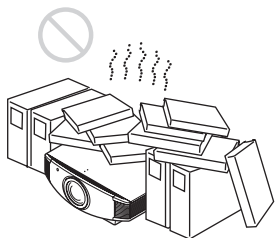

Вокруг аппарата должно быть не менее 30 см свободного пространства.

Жара и повышенная влажность

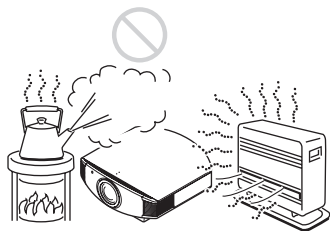

Места, где непосредственно на проектор может прямо попадать холодный или теплый воздух от кондиционера

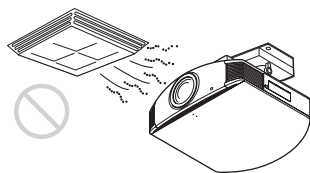

Установка проектора в таком месте может привести к его выходу из строя из-за конденсации влаги или повышения температуры.

Вблизи датчика тепла или дыма

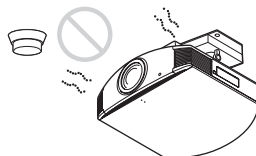

Это может привести к поломке датчика.

Сильно запыленные и задымленные помещения



Устанавливайте подальше от стен

Для поддержания оптимальной работы и надежности проектора, необходимо создать расстояние как минимум 30 см. между проектором и стенами.

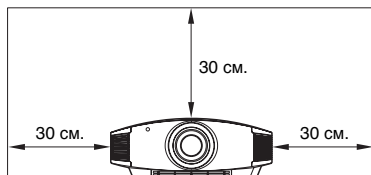

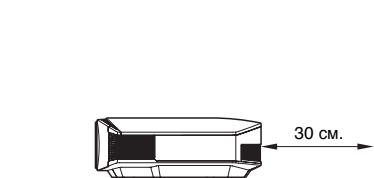

Неправильное использование

Не делайте ничего из нижеперечисленного при использовании проектора.

Не загромождайте вентиляционные отверстия (впускные или выпускные)

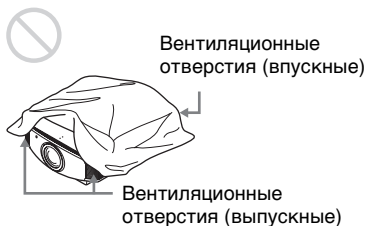

Рекомендация

Подробные сведения о расположении вентиляционных отверстий (впускных и выпускных), см. в разделе “Расположение органов управления” на стр. 10.

Наклон вперед/назад и вправо/влево

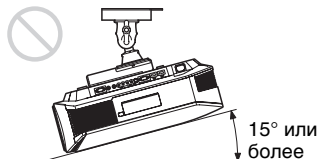
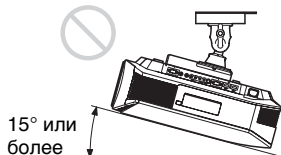
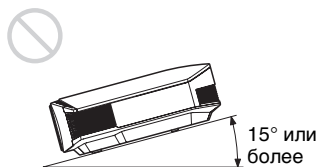
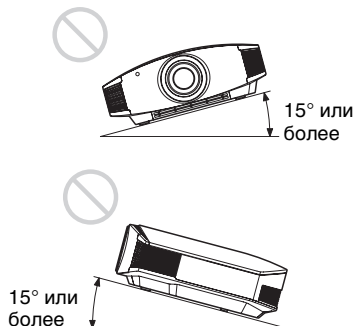

Не наклоняйте проектор под углом, превышающим 15°. Не устанавливайте его никаким иным способом кроме размещения на ровной поверхности или подвешенным к потолку. Установка проектора в таком месте может привести к нарушению равномерности цвета или уменьшить надежность эффектов лампы.

Установка аппарата на большой высоте

При использовании проектора на высоте 1 500 метров или выше, установите для параметра “Установки охлаждения” в меню Настройка значение “Высокий” (☞ стр. 62). В противном случае эксплуатация проектора на больших высотах может отрицательно сказаться на работоспособности проектора, например, привести к снижению надежности определенных компонентов.

Размещение проектора и экрана

Расстояние между экраном и проектором варьируется в зависимости от размера экрана и от того, используете ли вы функции сдвига объектива.

1 Определите установочную позицию проектора и экрана.

Можно создать изображение хорошего качества, если вы установите проектор таким образом, чтобы центр объектива располагался в рамках области, помеченной серым на иллюстрации.

Руководствуйтесь величинами L , x и y в таблице на странице 15 или 16.

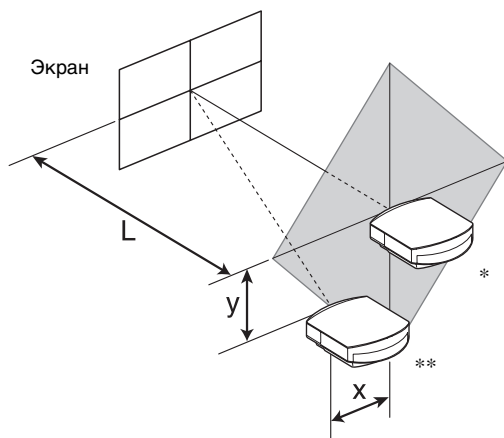

* Позиция установки без использования функции сдвига объектива ($x = 0, y = 0$)

** Пример позиции установки с использованием функции сдвига объектива (x, y)

L: Расстояние между экраном и фронтальной частью объектива проектора.

x: Горизонтальное расстояние между центром экрана и центром объектива проектора.

y: Вертикальное расстояние между центром экрана и центром объектива проектора.

Для информации по установке проектора на потолке, смотрите “Установка на потолке”. (☞ стр. 93)

Более подробно о функции сдвига объектива, смотрите “Шаг 3: Регулировка положения изображения”. (☞ стр. 24)

При использовании экрана с форматом кадра 16:9

Размер экрана SS (дюймы)		40	60	80	100	120	150	200	250	300
(мм.)		1016	1524	2032	2540	3048	3810	5080	6350	7620
L	минимум	1201	1825	2448	3072	3695	4631	6189	7748	9307
	максимум	1840	2782	3723	4664	5605	7017	9371	11724	14077
x		0	0	0	0	0	0	0	0	0
y		324	486	648	809	971	1214	1619	2024	2428
x		44	66	89	111	133	166	221	277	332
y		259	389	518	648	777	971	1295	1619	1943
x		89	133	177	221	266	332	443	553	664
y		194	291	389	486	583	728	971	1214	1457
x		133	199	266	332	398	498	664	830	996
y		130	194	259	324	389	486	648	809	971
x		177	266	354	443	531	664	886	1107	1328
y		65	97	130	162	194	243	324	405	486
x		221	332	443	553	664	830	1107	1384	1660
y		0	0	0	0	0	0	0	0	0

Единицы: мм

Для расчета положения установки

L (минимум) = $31,1781 \times SS - 46,1543$ L (максимум) = $47,0644 \times SS - 42,3308$ y = $-1,463 \times x$ (мм) + $8,0942 \times SS$

При использовании экрана с форматом кадра 4:3

Размер экрана SS (дюймы)		40	60	80	100	120	150	200	250	300
(мм.)		1016	1524	2032	2540	3048	3810	5080	6350	7620
L	минимум	1480	2243	3006	3770	4533	5677	7585	9493	11401
	максимум	2262	3414	4566	5718	6870	8598	11478	14357	17237
x		0	0	0	0	0	0	0	0	0
y		396	594	792	991	1189	1486	1981	2477	2972
x		54	81	108	135	163	203	271	339	406
y		317	475	634	792	951	1189	1585	1981	2377
x		108	163	217	271	325	406	542	677	813
y		238	357	475	594	713	892	1189	1486	1783
x		163	244	325	406	488	610	813	1016	1219
y		158	238	317	396	475	594	792	991	1189
x		217	325	433	542	650	813	1084	1355	1626
y		79	119	158	198	238	297	396	495	594
x		271	406	542	677	813	1016	1355	1693	2032
y		0	0	0	0	0	0	0	0	0

Единицы: мм

Для расчета положения установки

L (минимум) = $38,1569 \times SS - 46,15439$

L (максимум) = $57,5992 \times SS - 42,3308$

$y = -1,463 \times x$ (мм) + $9,9060 \times SS$

- 2** Установите аппарат таким образом, чтобы его объектив был параллелен экрану.

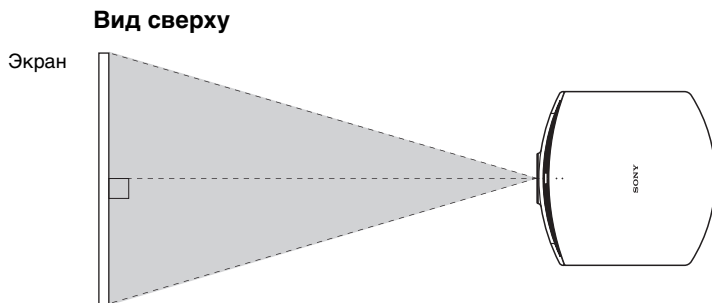

- 3** Спроецируйте изображение на экран и отрегулируйте изображение, чтобы оно помещалось на экране. (☞ стр. 24)

Для проекции изображения, подключите видеоборудование к проектору. (☞ стр. 20)

Примечание

При использовании экрана с неровной поверхностью на нем изредка могут появляться полосы, в зависимости от расстояния между экраном и проектором или от заданной степени увеличения. Это не является неисправностью проектора.

Шаг 2: Подключение проектора

При установлении соединений, обязательно выполните следующее:

- Выключите все оборудование перед тем, как делать какие-либо подсоединения.
- Используйте для каждого подсоединения соответствующий кабель.
- Правильно вставляйте разъемы кабелей; плохое соединение в разъемах может вызвать неисправность или низкое качество изображения. При отсоединении кабеля тяните только за разъём, но не за сам кабель.
- Обратитесь к руководству по эксплуатации подключенного устройства.

Подключение к видеомagnитofону

Для подключения к DVD-плееру/magnитofону или Blu-ray Disc плееру/magnитofону, оснащённому компонентными видеоразъемами

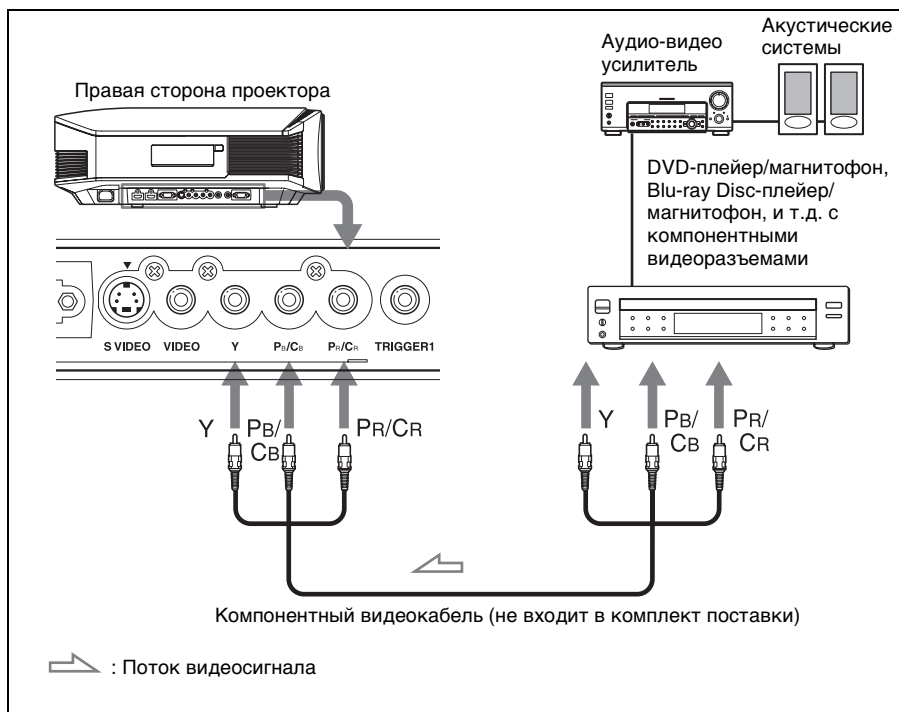

Для подключения к DVD-плееру/магнитофону или Blu-ray Disc плееру/магнитофону, оснащенному HDMI выходом

Вы можете насладиться улучшенным качеством изображения, подключив DVD-плеер/магнитофон или Blu-ray Disc плеер/магнитофон, снабженный выходом HDMI, к HDMI входу проектора. Более того, если у вас есть оборудование, совместимое с Control for HDMI, вы можете осуществлять управление проектора синхронизировано с оборудованием. Подробности смотрите в меню Функция  (☞ стр. 64) и “О функции Контроль по HDMI” (☞ стр. 72).

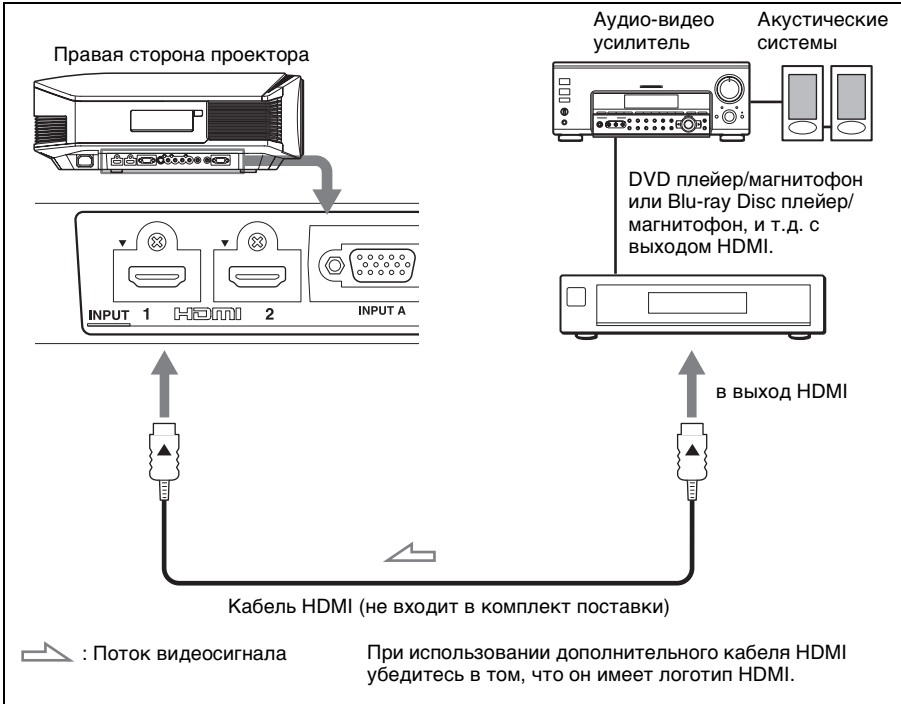

Примечания

- При подключении оборудования к HDMI-входу проектора, убедитесь, что вы используете оборудование с логотипом HDMI.
- При подключении кабеля HDMI к проектору, убедитесь, что отметка ▼ на верхней части HDMI входа проектора и отметка ▲ кабельного соединения установлены в одно положение.
- Если изображение, поданное с оборудования, присоединенного к проектору кабелем HDMI, нечеткое, проверьте установки подключенного оборудования.

Контроль по HDMI является совместной функцией управления стандарта HDMI, использующей спецификацию HDMI CEC (Consumer Electronics Control). Данный проектор поддерживает DeepColor, x.v.Color, LipSync и сигнал компьютерного ввода стандарта HDMI. Он также поддерживает HDCP.

Для подключения к видеомagneфону, снабженному соединителем S video или видеоразъемом

Можно подключить DVD-плеер/видеомagneфон, мagneфон с записью на жесткий диск, видеомagneфон или плеер с лазерными дисками, не снабженными компонентными видеоразъемами.

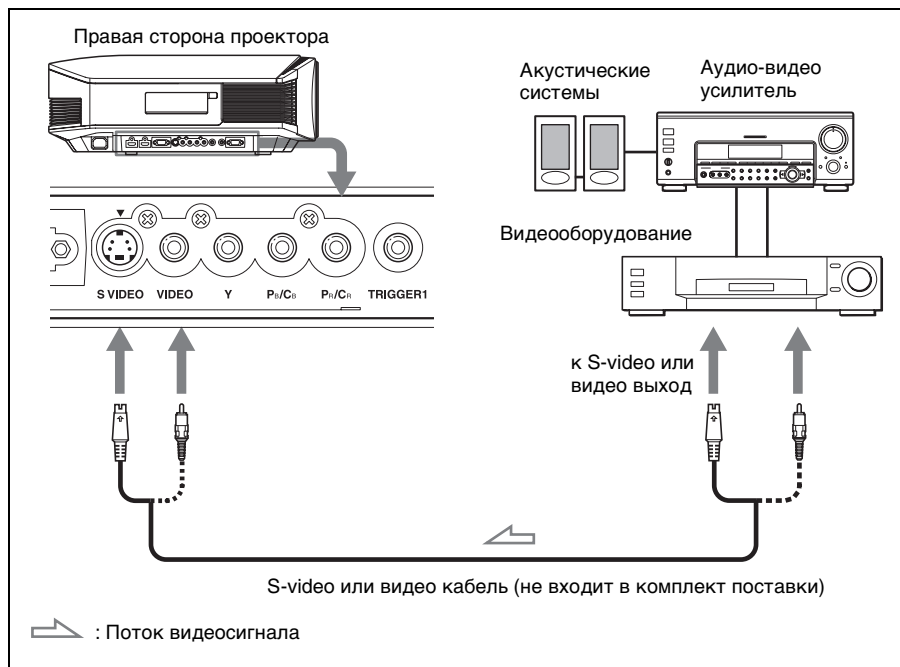

Рекомендация



Если вы не знаете, к какому разъему присоединить кабель, S VIDEO INPUT (входному разъему S-video) или VIDEO INPUT (входному разъему видео), присоедините его к S VIDEO для обеспечения наилучшего качества.

Если оборудование, к которому осуществляется подключение, не имеет разъема S-video, подключите кабель к видеовыходу.

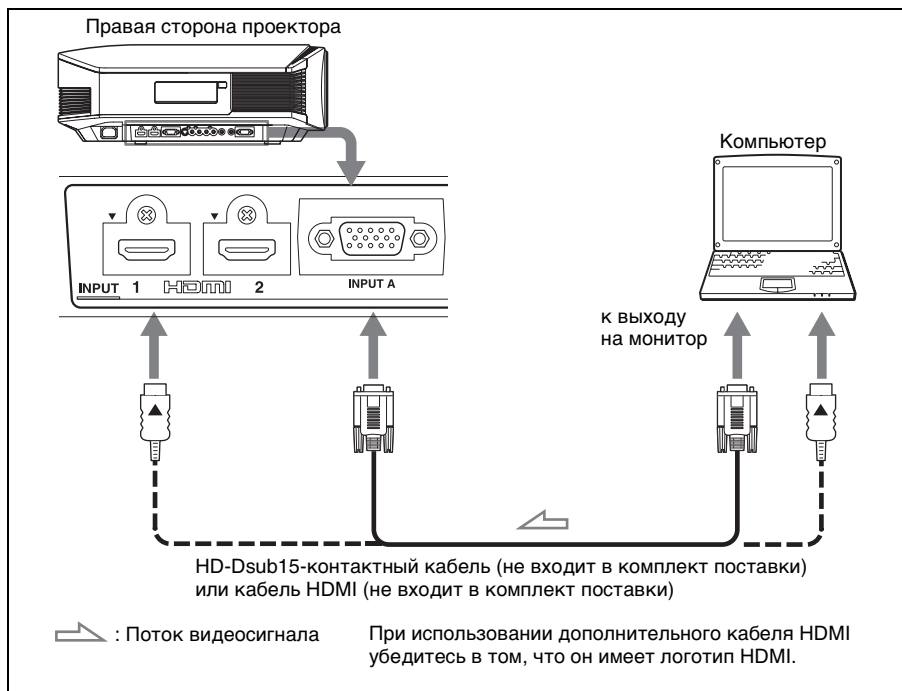
Подключение к компьютеру



Рекомендация

При подключении HD-Dsub15-контактного кабеля, задайте опцию “Выб.сиг.вх. А” в меню Настройка  на “Авто” или “Компьютер”. Если входной сигнал не отображается правильно, настройте его на “Компьютер”. ( страницы 63, 78)

Примечания

- При подключении кабеля HDMI к проектору, убедитесь, что отметка ▼ на верхней части HDMI входа проектора и отметка ▲ кабельного соединения установлены в одно положение.
- Если вы подаёте сигнал с компьютера типа ноутбук как на экран своего компьютера, так и на внешний монитор, изображение на внешнем мониторе может воспроизводиться с искажениями. Включите в компьютере подачу сигнала только на внешний монитор.
За подробными инструкциями обращайтесь к руководству по эксплуатации своего компьютера. Для информации о настройках компьютера, проконсультируйтесь с производителем компьютера.
- Если изображение, поданное с оборудования, присоединенного к проектору кабелем HDMI, нечеткое, проверьте установки подключенного оборудования.

Шаг 3: Регулировка положения изображения

Спроецируйте изображение на экран и отрегулируйте положение изображения.



Рекомендация

Кнопки I/⏻ (ON/STANDBY), INPUT, LENS, MENU и $\uparrow/\downarrow/\leftarrow/\rightarrow/\odot$ (джойстик) на боковой панели проектора функционируют таким же образом, как и кнопки на пульте дистанционного управления.

Примечание

В зависимости от того, где установлен проектор, вы не всегда сможете управлять им с помощью дистанционного управления. В этом случае, направляйте дистанционное управление на экран, а не на проектор.

ON/STANDBY

Загорается индикатор.

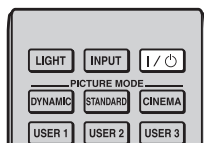
**ON/STANDBY**

Мигает зеленым короткое время (десяти секунд), затем горит зеленым.

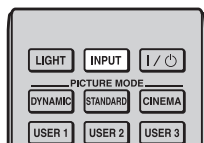
**Рекомендации**

- Вы можете выбрать желаемый язык на экране меню. За более подробной информацией, см. “Шаг 4. Выбор языка меню”. (☞ стр. 30)
- При установке “Автопоиск вх.” в позицию “Вкл” в меню Функция , входной терминал с эффективными сигналами автоматически отображается после нажатия кнопки INPUT. (☞ стр. 65)

- 1 После подключения сетевого кабеля к проектору, включите вилку сетевого кабеля в розетку электропитания.**

Индикатор ON/STANDBY загорается красным, и проектор переходит в режим ожидания.

- 2 Нажмите переключатель I/⏻ (ON/STANDBY) для включения проектора.**

Откроется защитная шторка объектива.

Индикатор ON/STANDBY сначала мигает, а потом светится зеленым.

Во время мигания индикатора ON/STANDBY, на экране появится сообщение “Загрузка...”.

- 3 Включите питание оборудования, подключенного к проектору.**

Обратитесь к руководству по эксплуатации подключенного устройства.

- 4 Нажмите INPUT, чтобы спроецировать изображение на экран.**

С каждым нажатием кнопки, индикатор ввода и тип проецируемого оборудования меняются. (☞ стр. 32)

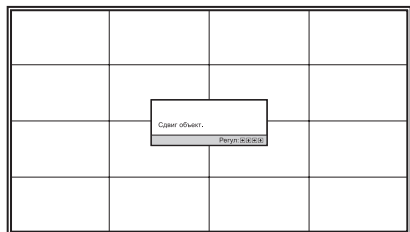
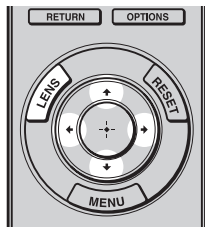





5 Отрегулируйте положение изображения.

Нажимайте кнопку LENS, пока не появится окно настройки “Сдвиг объектива” (тестовый шаблон). Затем установите нужное положение с помощью кнопок $\uparrow/\downarrow/\leftarrow/\rightarrow$. При каждом нажатии кнопки LENS открывается очередное окно настройки объектива.

Фокус объект. \rightarrow Вариообъектив \rightarrow Сдвиг объект.

Рекомендация

Если в меню Монтаж  для параметра “Рег.объектива” выбрано значение “Выкл”, отрегулировать положение объектива невозможно ( стр. 67)

Если в меню Функция  для параметра “Тест. Образец” выбрано значение “Выкл”, тестовый шаблон не отображается ( стр. 66)

Для регулировки горизонтального положения



Нажмите \leftarrow/\rightarrow .

Изображение, проецируемое на экран, сдвигается вправо или влево максимум на 25% ширины экрана с центра объектива.

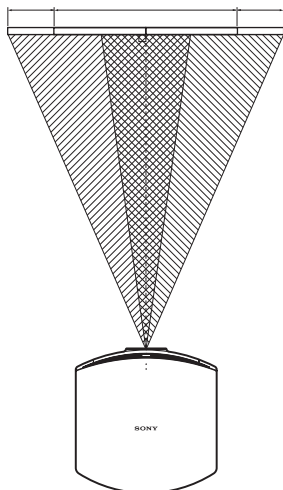
25% 1 ширина экрана 25%



Вид сверху

-  : Позиция изображения при движении изображения максимально влево
-  : Позиция изображения при передвижении изображения максимально вправо

Для регулировки вертикального положения

Нажмите \uparrow/\downarrow .

Изображение, проецируемое на экран, сдвигается вверх или вниз максимум на 65% ширины экрана с центра объектива.

Боковая проекция

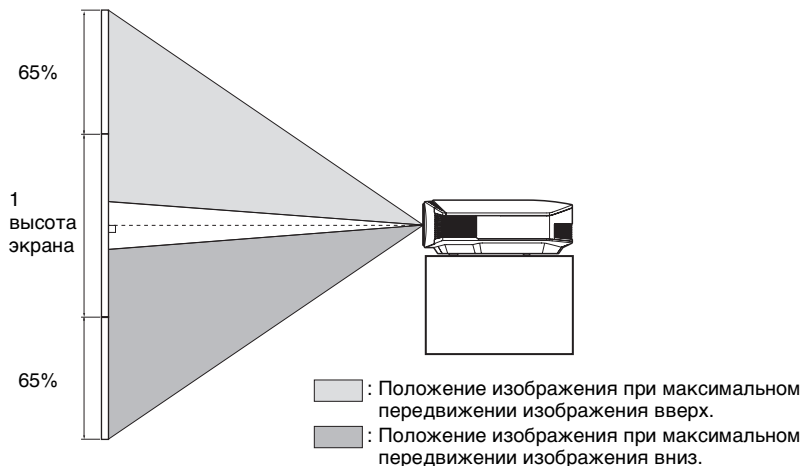

Примечание

Проецируемое изображение можно перемещать только в пределах показанного ниже восьмиугольника. Дополнительные сведения см. в разделе “Размещение проектора и экрана” (☞ стр. 16).

Пределы перемещения
проецируемого изображения

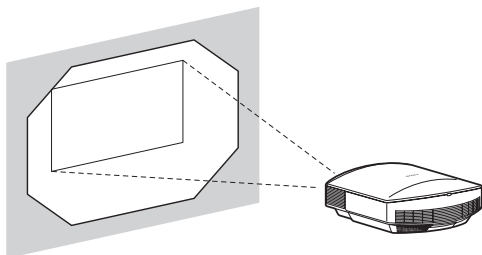
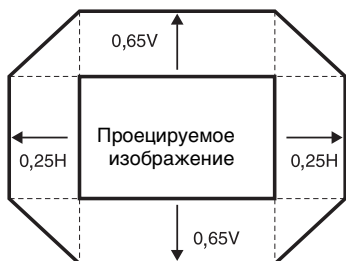

H: Ширина проецируемого изображения
V: Высота проецируемого изображения

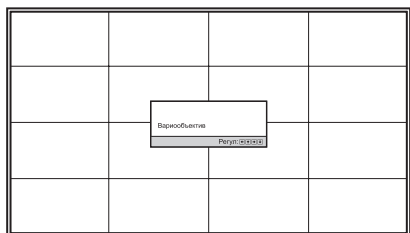
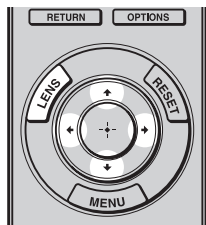

6 Отрегулируйте размер изображения.

Нажимайте кнопку LENS, пока не появится окно настройки “Зум объектива” (тестовый шаблон). Затем установите нужный размер изображения с помощью кнопок $\uparrow/\downarrow/\leftarrow/\rightarrow$. Чтобы увеличить размер изображения, нажимайте кнопки \uparrow/\rightarrow . Чтобы уменьшить размер изображения, нажимайте кнопки \downarrow/\leftarrow .

Рекомендация

Если в меню Монтаж \mathcal{M} для параметра “Рег.объектива” выбрано значение “Выкл”, отрегулировать положение размер и фокусировку изображения невозможно (\mathcal{C} стр. 67).

Если в меню Функция \mathcal{F} для параметра “Тест. Образец” выбрано значение “Выкл”, тестовый шаблон не отображается (\mathcal{C} стр. 66).

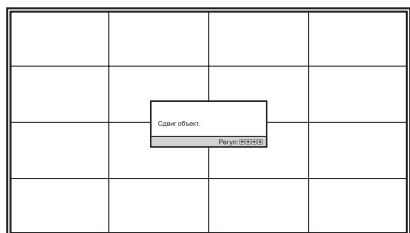
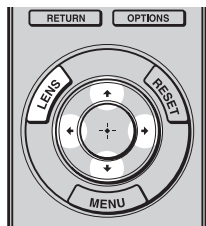

7 Настройте фокус.

Нажимайте кнопку LENS, пока не появится окно настройки “Фокус объектива” (тестовый шаблон). Затем отрегулируйте фокусировку изображения с помощью кнопок $\uparrow/\downarrow/\leftarrow/\rightarrow$.

Примечание

Выполняйте регулировку размера изображения и фокусировку только с помощью кнопок на пульте ДУ или на панели управления проектора. Не выполняйте регулировку, поворачивая объектив рукой, так как это может привести к повреждению или неисправности проектора.

Для регулировки наклона поверхности установки

Если проектор установлен на неровной поверхности, воспользуйтесь регуляторами наклона для выравнивания положения проектора.

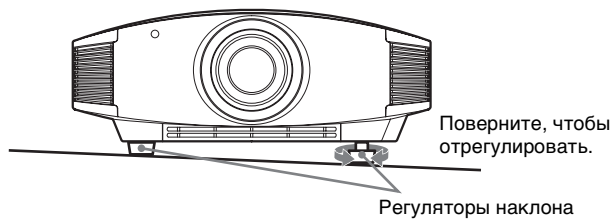

Примечание

Будьте осторожны, чтобы не прищемить пальцы регулятором наклона.

Шаг 4: Выбор языка меню

Вы можете выбрать один из шестнадцати языков для вывода на нем меню и другой экранной информации. В качестве заводской предустановки меню используется английский язык. Для смены языка меню: выберите желаемый язык на экранном меню.

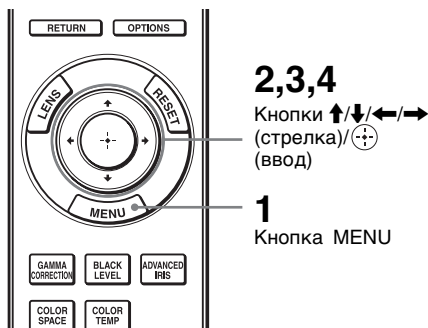

- 1 Нажмите **MENU**.
Откроется меню.

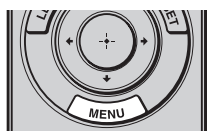

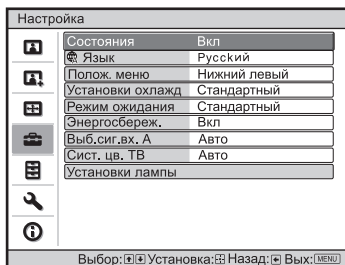
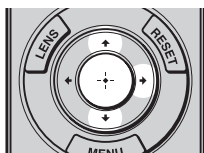

- 2** Нажмите \uparrow/\downarrow , чтобы выбрать меню **Настройка** и нажмите \rightarrow или \odot .

Появятся параметры установки выбранного меню.

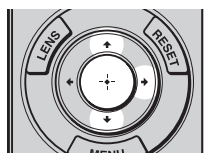

- 3** Нажмите \uparrow/\downarrow чтобы выбрать “Язык”, и нажмите \rightarrow или \odot .

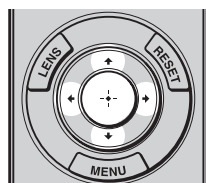

- 4** Нажмите $\uparrow/\downarrow/\leftarrow/\rightarrow$, чтобы выбрать язык и нажмите \odot .

Меню будет отображаться на выбранном вами языке.

Чтобы скрыть меню

Нажмите MENU.

Проецирование

Данный раздел описывает, как подключить проектор для отображения изображения с оборудования, подключенного к проектору. В нем также описывается, как отрегулировать качество изображения на ваш вкус.

Проецирование изображения на экран

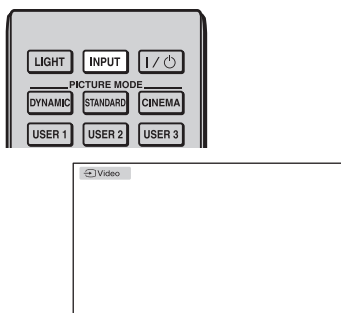



Пример: Для просмотра изображения с видеоборудования, подключенного к разъему VIDEO INPUT.

- 1** Включите оборудование и устройство, подсоединенное к оборудованию.
- 2** Нажмите **INPUT** последовательно несколько раз, чтобы выбрать источник входного сигнала, который вы хотите проецировать на экран.
Дисплей отобразит желаемый тип сигнала.

Для просмотра изображения с	Нажмите INPUT для отображения
Видеоустройство, подключенное к разъему VIDEO INPUT	Видео
Видеоустройство, подключенное к разъему S VIDEO INPUT	S-видео
Компонентное оборудование, подключенное к разъему Y Pв/Св PR/CR	Компонент
RGB/компонентное оборудование, подключенное к разъему INPUT A	Вход A*
Оборудование, подключенное к разъему HDMI 1	HDMI 1
Оборудование, подключенное к разъему HDMI 2	HDMI 2

* Выберите установку “Выб.сиг.вх. А” в меню Настройка , в соответствии с типом входного сигнала. При установке на позицию “Авто”, если картинка не отображается, выберите нужный сигнал в соответствии с входным сигналом. (☞ страницы 63, 70)

Рекомендации

- При установке “Автопоиск вх.” в позицию “Вкл” в меню Функция , входной терминал с эффективными сигналами автоматически отображается после нажатия кнопки INPUT.
- Если в меню “Функция”  для параметра “Контроль по HDMI” установлено значение “Вкл”, автоматически отображается вход HDMI, который используется в качестве источника входного сигнала, и выполняется синхронизация работы оборудования, подключенного к разъему HDMI 1 или HDMI 2 проектора. (Только в случае, когда подключенное оборудование совместимо с Контроль по HDMI.)





Примечания по входящему сигналу HDMI

Проектор регулирует динамический RGB диапазон оборудования, подключенного при помощи кабеля HDMI к нижеследующему, для соответствия стандарту HDMI и отображения наилучшего качества изображения.

При вводе видеосигнала: Ограниченный (16-235)

При вводе компьютерного сигнала: Полный (0-255)

При вводе сигнала, не принадлежащего к стандарту HDMI, могут возникнуть нижеследующие симптомы:

- При вводе видеосигнала, оттенки цвета в темной или яркой области могут стать неясными, или текст может поблекнуть. В этом случае, переключите динамический диапазон RGB подключенного оборудования на Ограниченный (16-235) Если эта настройка недоступна, настройте параметры “Яркость”, “Контраст” или “Резкость” в меню Изобраз . ( страницы 55, 56)
- При вводе компьютерного сигнала, текст может поблекнуть. В этом случае отрегулируйте “Резкость” в меню Изобраз . ( стр. 56)

Выключение питания

1 Нажмите кнопку I/⏻ (ON/STANDBY).

На экране появится сообщение “ПИТАНИЕ ВЫКЛ?”.

2 Нажмите кнопку I/⏻ (ON/STANDBY) еще раз до того, как исчезнет сообщение.

Защитная шторка объектива закроется. Будьте осторожны, чтобы не прищемить пальцы или какие-либо предметы.

Индикатор ON/STANDBY начнет мигать зеленым, а вентилятор продолжит работу для охлаждения проектора. Сначала, индикатор ON/STANDBY быстро мигает, и в этот период вы не сможете подсветить индикатор ON/STANDBY с помощью переключателя I/⏻ (ON/STANDBY).

3 Убедитесь, что вентилятор перестал работать и индикатор ON/STANDBY загорится красным.

Вы можете выключить проектор, удерживая кнопку I/⏻ (ON/STANDBY) в течение 1 секунды, вместо вышеописанных шагов.

Управление устройствами, оснащенными функцией BRAVIA Sync, с помощью пульта ДУ проектором

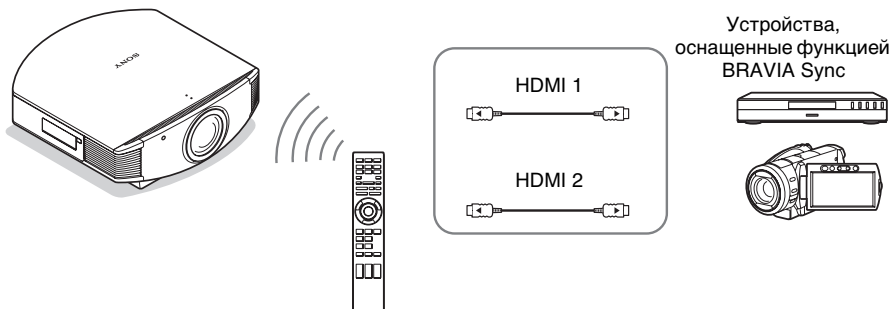

Пульт ДУ проектором позволяет непосредственно управлять устройствами, оснащенными функцией BRAVIA Sync, которые подключены к разъемам проектора HDMI 1 и HDMI 2 INPUT. Управлять можно только тем подключенным устройством, изображение с которого просматривается в данный момент.

Чтобы управлять устройством, оснащенным функцией BRAVIA Sync, и в проекторе, и в подключенном устройстве должна быть включена функция “Контроль по HDMI” (☞ стр. 64).

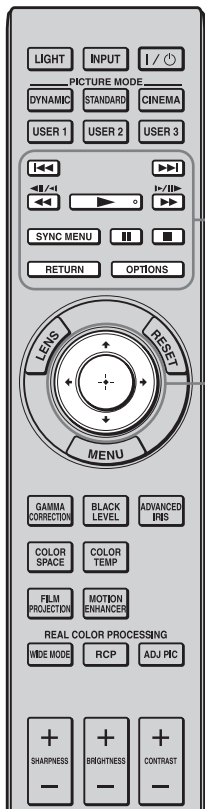

Кнопки для управления устройствами, оснащенными функцией BRAVIA Sync

Запуск и остановка воспроизведения

Во время просмотра изображений используйте кнопки **⏪/⏩**, **⏮/⏭**, **⏹**, **⏸/⏹**, **⏸**, **■**.

В подключенных устройствах, изображение с которых просматривается в данный момент, можно выполнять такие основные операции, как запуск и остановка воспроизведения.

Отображение меню подключенных устройств, изображение с которых просматривается в данный момент, и управление с его помощью.

Во время просмотра изображений нажмите кнопку SYNC MENU.

Будет отображено меню функций подключенного устройства, изображение с которого просматривается в данный момент. Выберите необходимый пункт меню с помощью кнопок **↑/↓/←/→/⊕** или нажмите кнопку RETURN.

Примечание

Когда отображается меню проектора, управлять устройствами, оснащенными функцией BRAVIA Sync, с помощью пульта ДУ невозможно.

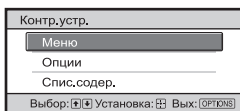

Управление с помощью кнопки OPTIONS

- 1 Нажмите кнопку OPTIONS во время просмотра изображений с устройства, оснащенного функцией BRAVIA Sync.**

Будет отображен экран “Управление устройством”.

- 2 Выберите необходимый пункт меню с помощью кнопок ↑/↓/⊕.**

Будет отображен экран выбранного пункта меню.

Выполните настройки или выберите пункт меню с помощью кнопок ↑/↓/←/→/⊕.

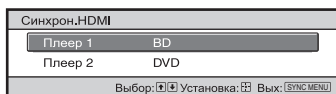

Выбор устройства, оснащенного функцией BRAVIA Sync в качестве источника входного сигнала

- 1 Нажмите кнопку SYNC MENU во время просмотра изображений с устройства, не оснащенного функцией BRAVIA Sync.**

Будет отображен экран устройств HDMI, синхронизированных с проектором. ^{*1}

- 2 Выберите имя устройства с помощью кнопок ↑/↓ и нажмите кнопку ⏏.**

Выбранное устройство включится, а в настройках входа проектора это устройство будет задано в качестве источника входного сигнала. ^{*2}

- ^{*1} Отображаются только устройства, оснащенные функцией Контроль по HDMI, которые подключены к разъемам HDMI 1 и HDMI 2 INPUT. Устройства, подключенные к разъемам входного компонентного видеосигнала и другим разъемам проектора, не отображаются. Устройства, не оснащенные функцией Контроль по HDMI, также не отображаются. Также не отображается аудио-видеоусилитель.

- ^{*2} Для включения некоторых устройств требуется несколько минут.

Примечания

- С помощью пульта ДУ проектора можно управлять только устройствами, оснащенными функцией BRAVIA Sync.
- Для разных устройств доступен различный набор функций управления.
- Перечень функций, которыми можно управлять, см. в инструкции по эксплуатации конкретного устройства.

Выбор режима широкоэкранный

Вы сможете наслаждаться различными широкоэкранными режимами в соответствии с полученным видеосигналом.

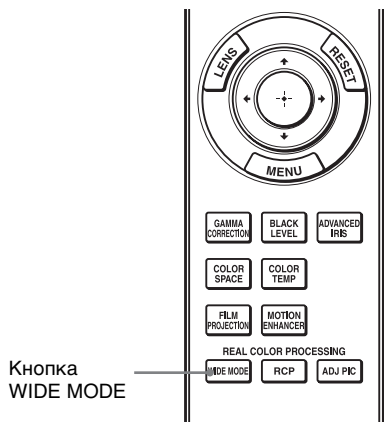

Нажмите WIDE MODE.

Каждый раз при нажатии кнопки, вы можете выбрать установку “Шир. режим”.

Также вы можете выбрать ее при помощи меню. (☞ стр. 59)

Оригинальное изображение

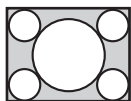

При работе режима Шир. режим

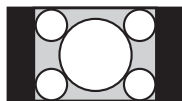
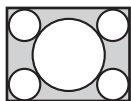
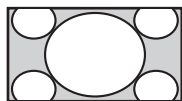

Шир. увелич.

Формат кадра 4:3 увеличен естественным образом до полного заполнения экрана. Верхние и нижние части экрана немного отрезаны.

Нормальный

Изображение формата кадра 4:3 отображается в центре экрана и увеличено до заполнения экрана по вертикали.

Сжатый

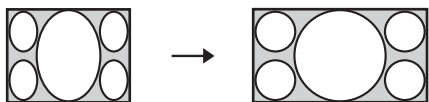

Полный

Изображение, сжатое до формата кадра 4:3, показывается в оригинальном размере коэффициента изображения. При отображении картинки с коэффициентом изображения в 4:3, изображение увеличено горизонтально до заполнения экрана в 16:9.

Рекомендация

Сжатый: Картинка с оригинальным коэффициентом изображения 16:9 записывается горизонтально сжатой до размера 4:3.

Изображение “letterbox” с боковыми панелями



Изображение формата “letterbox”

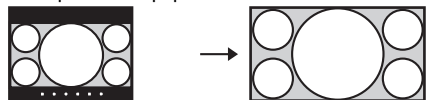

Увеличение

Изображение с коэффициентом изображения 16:9 увеличивается вертикально и горизонтально в одном и том же коэффициенте до заполнения экрана. Используйте этот режим для просмотра изображения в формате “letterbox” или изображение “letterbox” с боковыми панелями. Если заголовок фильма, и т.д., скрыт и невидим, отрегулируйте экран опциями “Вертикальн.размер” и “Вертик. Положение” для отображения заголовка. (☞ стр. 60)

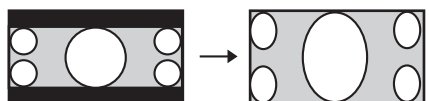

При использовании анаморфтного объектива



Анаморфтное увеличение

Формат кадра 2.35:1 преобразуется для показа на экране в обычный формат 16:9. Этот режим лучше всего подходит при использовании анаморфтного объектива, который преобразует обычное изображение формата 16:9 в изображение формата 2.35:1. Кроме того, на разъем TRIGGER 2 подается выходной сигнал 12 В, который можно использовать для синхронизации проектора и анаморфтного объектива.



Полный 1 (При вводе компьютерного сигнала)

Выводит изображение на весь экран без изменения коэффициента оригинального изображения.

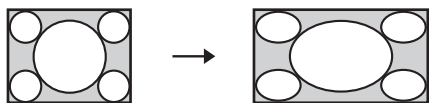

Полный 2 (При вводе компьютерного сигнала)

Выводит изображение на весь экран.

Примечания

- Вы можете отрегулировать вертикальное положение изображения опциями “Вертик. Положение” и “Вертикальн.размер” на меню Экран  только когда выбрана функция “Увеличение”. (☞ стр. 60)
- При использовании анаморфортных объективов некоторых типов часть изображения может не проецироваться на экран при увеличении изображения. Проверьте технические характеристики используемого анаморфортного объектива.

Примечания по выбору широкоэкранный режим

Пректор снабжен широкоэкранным режимом WIDE MODE. При смене установок режима WIDE MODE, проявляйте осторожность.

- Выберите широкоэкранный режим, принимая во внимание то, что изменение коэффициента изображения оригинальной картинки будет выглядеть отлично от оригинального изображения.
- Имейте в виду, что если проектор используется в коммерческих целях или для публичного просмотра, то изменение оригинального изображения путем выбора широкоформатного режима может рассматриваться как нарушение прав авторов или продюсеров, которые защищены в законном порядке.

Выбор режима просмотра изображения

Вы можете выбрать режим просмотра изображения, наиболее подходящий типу программы или условиям помещения.

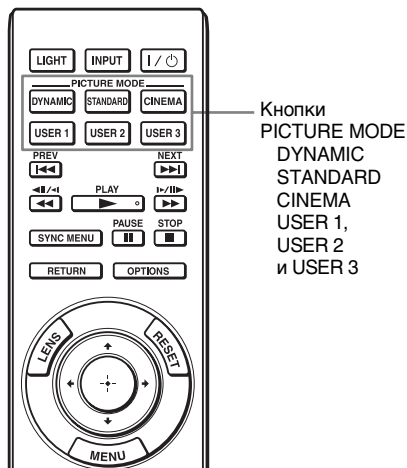

Нажмите одну из кнопок **PICTURE MODE (DYNAMIC, STANDARD, CINEMA и USER 1, USER 2 и USER 3)**.

DYNAMIC

Яркое качество изображения далее увеличивает четкость и контраст изображения.

STANDARD

Стандартное качество изображения, подчеркивающее натуральность.

CINEMA

Качество изображения, подходящее для просмотра кинофильмов.

USER 1, USER 2 и USER 3

Можно отрегулировать качество изображения на ваш вкус и сохранить установки в избранную память проектора. Нажмите одну из кнопок **USER 1, USER 2 и USER 3** затем отрегулируйте изображение при помощи кнопок на дистанционном управлении или в меню (☞ стр. 42, 53). Установки сохраняются, и вы можете увидеть изображение с отрегулированным качеством при помощи нажатия кнопки.

Регулировка качества изображения

Качество изображения можно отрегулировать по своему усмотрению, выбрав нужные настройки с помощью пульта дистанционного управления. Отрегулированные настройки можно сохранять в каждом режиме изображения.

Настройка параметров меню с помощью пульта ДУ

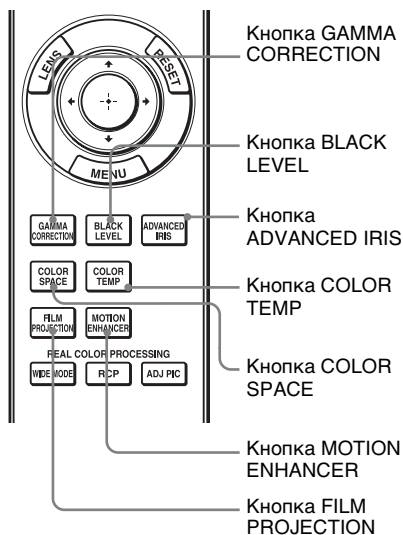

Перечисленные ниже пункты меню можно настраивать непосредственно с пульта дистанционного управления.

“Гамма-корр.”

“Рег.ур.черн.”



“Усоверш.диафр”

“Цвет. темп.”

“Цвет.прост-во”

“Динамические сцены”

“Кинопроекция”

Для настройки качества изображения нажмите несколько раз кнопку, соответствующую нужному пункту меню. Подробные сведения о каждом пункте меню см. в разделе меню Изображ.  ( стр. 53).

Последовательность настройка параметров меню с помощью пульта ДУ

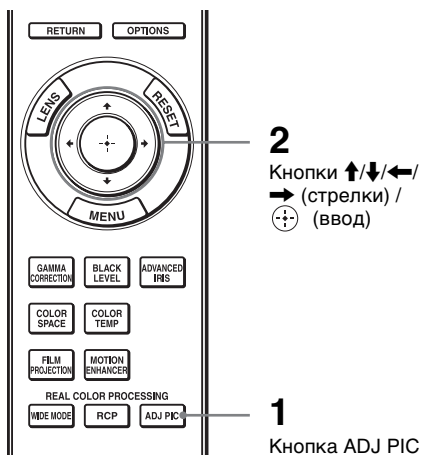

Пример: Для регулировки контраста

1 Нажмите кнопку ADJ PIC.

При каждом нажатии кнопки отображаются окна настройки в следующем порядке: “Усовершен. диафрагм”, “Рег. Лампы”, “Кинопроекция”, “Динамические сцены”, “Контраст”, “Яркость”, “Цветность”, “Оттенок”, “Цвет. темп.”, “Резкость”, “NR”, “MPEG NR”, “Режим фильма”, “Рег.ур.черн.”, “Гамма-корр.”, “x.v.Color”, “Цвет.прост-во”.

Подробнее о каждой настройке смотрите в меню Изображ. . (стр. 53)

Примечание

Некоторые окна настроек не могут быть отображены. Это зависит от типа входного сигнала. Подробнее смотрите раздел “Входные сигналы и настраиваемые/задаваемые параметры” (стр. 91)

2 Выберите нужную настройку или значение параметра с помощью кнопок $\uparrow/\downarrow/\leftarrow/\rightarrow$.

При изменении значения параметра настройки

Для увеличения значения, нажмите \uparrow/\rightarrow .

Для уменьшения значения, нажмите \downarrow/\leftarrow .

При изменении установки параметра

Нажмите \uparrow/\downarrow для изменения настройки.

Регулировка изображения при помощи обработки цветовых предпочтений (Real Colour Processing)

Функция Обработки Real Color (RCP) позволяет регулировать цвет и цветовой тон каждого объекта проецируемого изображения, который вы конкретизируете по отдельности. Таким образом, вы создадите изображение, наиболее близко отвечающее вашим требованиям.

Рекомендация

Заморозьте сцену видеисточника в процессе регулировки изображения с помощью цветовой обработки Real Color Processing.

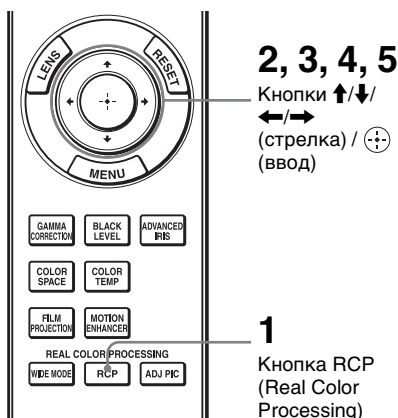

1 Нажмите RCP на дистанционном управлении.

2 Нажмите ↑/↓ чтобы выбрать “Пользователь 1”, “Пользователь 2” или “Пользователь 3”, затем нажмите →.

Появится окошко RCP (Real Color Processing).

3 Выберите намеченный для регулировки цвет.

Повторите шаги **1** и **2**, описанные ниже, для установления намеченного цвета.



Контрольная палитра

- 1 Нажмите **↑/↓** чтобы выбрать “Выбор цветности”, затем нажмите **←/→** чтобы выбрать цвет, который вы хотите отрегулировать из “Красный”, “Желтый”, “Зеленый”, “Голубой”, “Синий” и “Пурпурный”.

Только части, соответствующие выбранному цвету, будут окрашены, а остальные части будут показаны черно-белым. Контрольная палитра в окошке RCP также показывает настраиваемые цвета. Выберите желаемый параметр для регулировки цвета на проектируемом изображении с помощью контрольной палитры в качестве ориентира.

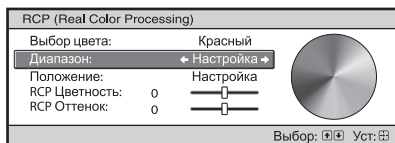

2 Нажмите ↑/↓, чтобы выбрать “Положение” или “Диапазон”, и определите более тонкий оттенок цвета и желаемый цветовой диапазон при помощи ←/→.

4 Отрегулируйте цвет выбранных частей.

Нажмите ↑/↓, чтобы выбрать “RCP Цветность” или “RCP Оттенок”, затем отрегулируйте цвет или цветовой оттенок выбранных областей в шаге 3 на ваш вкус с помощью ←/→ во время просмотра проецируемого изображения. Изображение возвращается к нормальному цвету во время настройки.

5 По окончании настройки нажмите Ⓢ.

Окошко RCP (обработки цветовых предпочтений) исчезнет и появится изображение шага 2. Затем через несколько секунд восстановится нормальное изображение.

Рекомендация

Существуют некоторые ограничения по выбору положения и диапазона.

Настройка качества изображения с помощью прилагаемого программного обеспечения (ImageDirector3)

Программное обеспечение “ImageDirector3” (поставляется на компакт-диске) позволяет выполнить гамма-коррекцию с помощью подключенного к проектору компьютера. Подключите компьютер к разьему REMOTE проектора и запустите на компьютере программное обеспечение “ImageDirector3”.

Подробные сведения о программном обеспечении “ImageDirector3” см. в справочной системе на прилагаемом компакт-диске.

Примечания

- Программное обеспечение "ImageDirector3" должно быть уже установлено в компьютере.
- При подключении компьютера к разъему REMOTE проектора и компьютер, и проектор должны быть выключены.

Пользование меню

Данный раздел описывает, как производить различные настройки и регулировки с помощью меню.

Управление с помощью меню

Проектор снабжён экранным меню для удобства выполнения различных настроек и регулировок. Некоторые параметры настройки/регулировки отображаются в всплывающем меню, в установочном меню или меню настроек без основного меню, или в соседнем окне меню. При выборе названия параметра, после которого изображена стрелка (►), откроется следующее окно меню с параметрами установки.

Для изменения языка экранного меню, смотрите “Шаг 4: Выбор языка меню”. (☞ стр. 30)

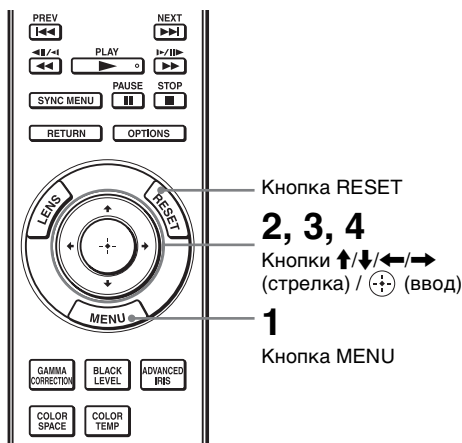

1 Нажмите MENU.

Откроется окно меню.

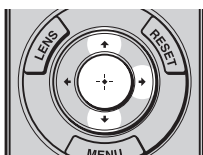
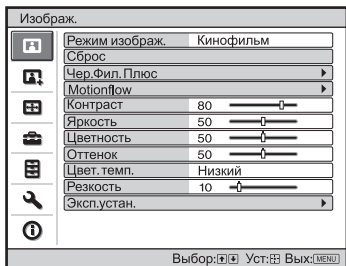
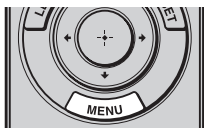

2 Нажмите ↑/↓, чтобы выбрать, и нажмите → или ⏏.

Появятся параметры, которые можно установить или настроить с помощью выбранного меню. Текущий выбранный параметр показан желтым.

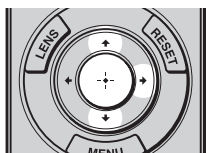

Всплывающее меню

Устанавливаемый параметр



3 Нажмите **↑/↓**, чтобы выбрать параметр, который вы хотите установить или настроить и нажмите **→** или **↻**.

Параметры настройки отображаются в всплывающем меню, в установочном меню или меню настроек, или в соседнем окне меню.

Меню установок

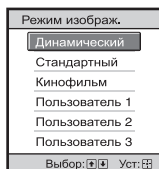

Меню настройки

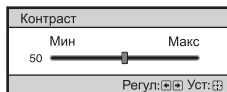

Следующее окно меню

Устанавливаемый параметр

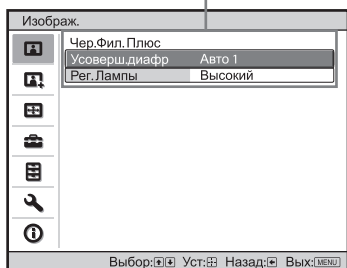

4 Произведите установку или регулировку параметра.

При изменении значения параметра настройки

Для увеличения значения, нажмите ↑/→.

Для уменьшения значения, нажмите ↓/←.

Нажмите ⊕, чтобы вернуться к исходному экрану.

При изменении установки параметра

Нажмите ↑/↓ для изменения настройки.

Нажмите ⊕, чтобы вернуться к исходному экрану.

Вы можете вернуться к исходному экрану с помощью ← в зависимости от выбранного параметра.

Все нижеследующие установки вернуться к заводским предустановкам. Установки “Чер.Фил. Плюс”, “Motionflow”, “Контраст”, “Яркость”, “Цветность”, “Оттенок”, “Цвет. темп.”, “Резкость” и “Эксп.устан.” в меню Изображ. .

Параметры, не подлежащие регулировке

Настраиваемые параметры различаются в зависимости от входного сигнала. Пункты, которые не подлежат регулировке, в меню не отображаются. ( стр. 91)

Чтобы скрыть меню

Нажмите MENU.

Возврат измененного изображения к предустановленному

Выберите “Сброс” из меню Изображ. .

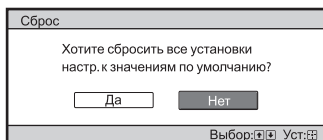

Когда появится экранное сообщение, выберите “Да” с помощью ← и нажмите ⊕.

Возврат измененных параметров к предустановкам

Выберите параметр на экране Мени, в всплывающем меню, установочном меню и в меню настроек.

Нажмите RESET на дистанционном изображении для возврата только выбранных установок к заводским предустановкам.

Примечание

Кнопка RESET на дистанционном управлении доступна только когда выбрано меню настройки или установочное меню.

Меню Изображ.

Меню Изображ. используется для регулировки изображения

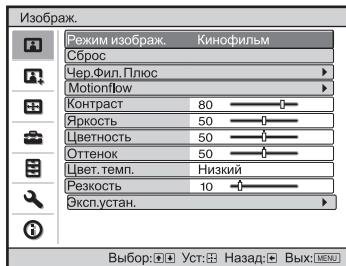

Примечание

Эти параметры могут быть недоступны, в зависимости от типа входного сигнала. Подробности см. в разделе “Входные сигналы и настраиваемые/задаваемые параметры” (☞ стр. 91).

<p>Изображ.</p>	<p>Вы можете выбрать режим просмотра изображения, наиболее подходящий типу изображения или окружающим условиям.</p> <p>Динамический: Яркость изображения, усиливающая четкость и контрастность картинки.</p> <p>Стандартный: Стандартное качество изображения, подчеркивающее натуральность.</p> <p>Кинофильм: Качество изображения, подходящее для просмотра кинофильмов.</p> <p>Пользователь 1, Пользователь 2, Пользователь 3: Можно отрегулировать качество изображения на ваш вкус и затем сохранить установки. После сохранения установок, можно просматривать изображение с отрегулированным качеством изображения после нажатия кнопки PICTURE MODE на дистанционном управлении.</p> <p>Для сохранения установок</p> <ol style="list-style-type: none"> 1 Выберите Пользователь 1, Пользователь 2 или Пользователь 3. 2 Отрегулируйте желаемые параметры в меню. <p>Рекомендация</p> <p>Также можно сохранить установки, если качество изображения настроено на “Динамический”, “Стандартный” или “Кинофильм”. Для возврата всех параметров к заводским предустановкам, выберите из меню опцию “Сброс”.</p>
------------------------	----------------------------------------------------------------------------------------------------------------------------------------------------------------------------------------------------------------------------------------------------------------------------------------------------------------------------------------------------------------------------------------------------------------------------------------------------------------------------------------------------------------------------------------------------------------------------------------------------------------------------------------------------------------------------------------------------------------------------------------------------------------------------------------------------------------------------------------------------------------------------------------------------------------------------------------------------------------------------------------------------------------------------------------------------------------------------------------------------------------------------------------------------------------------------------------------

Усоверш.диафр

Переключает функцию ирисовой диафрагмы во время проекции.

Авто 1: Автоматически оптимально изменяет размер диафрагмы в соответствии с проецируемой сценой. Особо подчеркнут контраст сцены.

Авто 2: Оптимальная функция ирисовой диафрагмы уменьшается при установке на “Авто 1”. Уменьшается контрастность сцены.

Чувствительность: Если выбраны “Авто 1” или “Авто 2”, можно выбрать опции “Рекомендовано”, “Быстро”, или “Медленно”, в соответствии с желаемой скоростью реагирования в режиме Чувствительности (Sensitivity Mode).

Ручная: Ручная регулировка ирисовой диафрагмы.

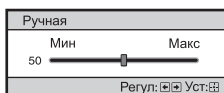

Выкл: Нормальный контраст.

Рег. Лампы

Переключает значения потребляемой мощности во время проецирования.

Высокий: Нормальная потребляемая мощность.

Низкий: Усиливает черный цвет путем уменьшения потребляемой мощности лампы.

Рекомендация

При переключении от “Низкий” к “Высокий”, количество оборотов вентилятора увеличивается, и шум вентилятора несколько усиливается.

Motionflow	<p>Проекц. Кино Воспроизведение фильмов без изменения исходных изображений. Режим 1: Предназначен для просмотра фильмов. Режим 2: Предназначен для просмотра фильмов. Изображение ярче, чем в режиме “Режим 1”. Режим 3: Предназначен для просмотра фильмов. Изображение ярче, чем в режиме “Режим 2”. Выкл: Обычное изображение.</p> <p>Примечание</p> <p>При выборе значения “Режим 1”, “Режим 2” или “Режим 3” изображение будет немного темнее, чем в режиме “Выкл”.</p> <p>Улучш.движ. Предотвращает образование шлейфа при воспроизведении динамических сюжетов. Высокий: Более качественное сглаживание изображение, чем при выборе значений “Низкий”. Низкий: Сглаживание изображения. Выкл: Выберите значение “Выкл”, если при установке значений “Высокий” или “Низкий” возникают искажения. Обычно для параметра “Улучш.движ.” установлено значение “Выкл”.</p> <p>Примечание</p> <p>При воспроизведении некоторых сюжетов могут возникать искажения изображения, в частности, при использовании цифрового входного сигнала.</p>
Контраст	<p>Позволяет регулировать белую область изображения (уровень белого). Чем выше установка, тем выше контраст. Чем ниже установка, тем ниже контраст. Вы можете менять регулировки нажатием кнопки CONTRAST+/- на дистанционном управлении.</p>
Яркость	<p>Позволяет регулировать яркость изображения. Чем выше значение этого параметра, тем выше яркость изображения. Чем меньше значение этого параметра, тем темнее изображение. Настройки можно выполнять с помощью кнопки BRIGHTNESS+/- на пульте дистанционного управления.</p>
Цветность	<p>Регулирует цветовую насыщенность. Чем выше установка, тем выше насыщенность. Чем ниже установка, тем ниже насыщенность.</p>
Оттенок	<p>Позволяет регулировать оттенки цвета. Чем выше значение этого параметра, тем сильнее зеленый тон изображения. Чем ниже значение этого параметра, тем сильнее красный тон изображения.</p>

Цвет. темп.	<p>Позволяет регулировать цветовую температуру. Высокий: Придает белому цвету голубоватый оттенок. Средний: Придает нейтральный оттенок между установками “Высокий” и “Низкий”. Низкий: Придает белому цвету красноватый оттенок. Выборочный 1, Выборочный 2, Выборочный 3, Выборочный 4: Позволяет отрегулировать, установить и сохранить вашу любимую цветовую температуру.</p>
Резкость	<p>Регулирует резкость контура изображения, или уменьшает помехи. Чем выше значение этого параметра, тем резче изображение. Чем ниже значение этого параметра, тем меньше резкость изображения, что уменьшает помехи. Настройки можно выполнять с помощью кнопки SHARPNESS+/- на пульте дистанционного управления.</p>
Эксп.устан.	<p>NR (Подавление помех) Уменьшает нечеткость или помехи изображения. Как правило, выбирайте “Выкл.” Если изображение нечеткое или с помехами, выберите установку из “Низкий”, “Средний” или “Высокий” в соответствии с источником входного сигнала.</p> <p>MPEG NR (Подавление помех MPEG) Подавляет ступенчатые и москитные шумы, в особенности в цифровых сигналах. Блок.шумопод.: Подавляет цифровой шум, проявляющийся очертаниями, напоминающими мозаику. Моск.шумопод.: Подавляет цифровой шум, появляющийся по контуру изображения.</p> <p>Режим фильма В соответствии с выбранным вами источником пленки, создает установку для воспроизведения. Авто 1: Предназначен для воспроизведения движущегося изображения так, как оно зафиксировано в исходных кадрах. Как правило, следует устанавливать режим “Авто 1” Авто 2: Воспроизводит 2-3 или 2-2 с вытеснением нижней строки, как в кинофильмах, в плавном движении изображения. При вводе любого другого сигнала, кроме 2-3 или 2-2 с вытеснением нижней строки, изображением воспроизводится в прогрессивном формате. Выкл: Воспроизводит изображение в прогрессивном формате без автоматического определения видеосигналов.</p> <p>Рег.ур.черн. (регулятора) Создает более выразительное, динамичное изображение. Установите в соответствии с типом входного сигнала. Высокий: Наиболее сильно подчеркивает черный цвет. Низкий: Наименее подчеркивает черный цвет. Выкл: Отменяет эту функцию.</p>

<p>Эксп.устан.</p>	<p>Гамма-корр. Позволяет регулировать ответные характеристики оттенков изображения. Выберите наиболее подходящий оттенок из трех вариантов Коэф. контр. 1: Делает всю сцену значительно ярче. Коэф. контр. 2: В целом создает более яркую сцену. Коэф. контр. 3: Делает всю сцену немного ярче. Коэф. контр. 4: В целом создает более темную сцену. Коэф. контр. 5: Характеристика гамма-коррекции настраивается таким образом, чтобы темные участки экрана стали ярче (для просмотра изображения на матовом экране). Коэф. контр. 6: Характеристика гамма-коррекции настраивается таким образом, чтобы светлые участки экрана стали еще светлее. Выкл: Гамма коррекция выключена (“Выкл”). Программное обеспечение “ImageDirector3” (поставляется на компакт-диске) позволяет настроить оттенок изображения с помощью выбранного регулятора, установить его и сохранить избранный оттенок на ПК. Подробные сведения о программном обеспечении “ImageDirector3” см. на ПК в справочной системе на прилагаемом компакт-диске.</p>
	<p>x.v.Color Установите этот параметр при воспроизведении видеосигнала x.v.Color. Установите этот параметр на “Вкл” при соединении проектора с оборудованием, поддерживающим x.v.Color и воспроизведении видеосигнала режима x.v.Color. Более подробную информацию о режиме x.v.Color, см. в разделе “О x.v.Color” (☞ стр. 73).</p>
	<p>Цвет.прост-во Можно трансформировать диапазон воспроизведения цвета. Нормальный: Преобразует обычные оттенки цвета в оттенки, соответствующие характеристикам сигнала Hi-Vision. Широкий: Воспроизводит более естественные оттенки цветов в более широком диапазоне цветового воспроизведения, по сравнению с “Нормальный”.</p>

Меню Улучшенное изображ.

Режим Улучшенное изображ. используется для дальнейшей настройки изображения.

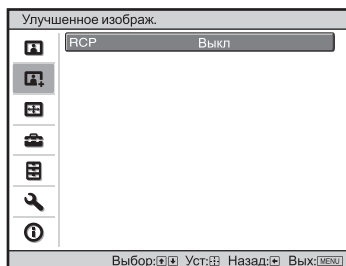

RCP (Real Color Processing)

Вы можете настроить цвет и оттенок каждой выбранной части изображения независимо.

Пользователь 1, Пользователь 2, Пользователь 3: Вы можете отрегулировать изображение с помощью Real Color Processing и сохранить настройки. После сохранения настроек можно просматривать изображение с отрегулированным качеством.

Выкл: Отменяет эту функцию.

Более подробную информацию см. в разделе “Регулировка изображения при помощи обработки цветовых предпочтений (Real Colour Processing)” (☞ стр. 44)

Меню Экран

Меню Экран используется для настройки входного сигнала. Вы можете отрегулировать размер изображения, и выбрать широкоэкранный режим, и т.д.

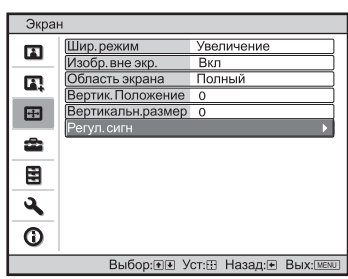

Примечание

Эти параметры могут быть недоступны, в зависимости от типа входного сигнала. Подробности см. в разделе “Входные сигналы и настраиваемые/задаваемые параметры” (☞ стр. 91).

<p>Шир. режим (Видеосигнал)</p>	<p>Позволяет задавать формат кадра проецируемого изображения для текущего входного сигнала. (☞ стр 38) Эта функция активируется только при вводе видеосигнала (ячейки памяти предустановок с 1 по 14) (☞ стр. 87, 88).</p> <p>Шир. увелич.: Формат кадра 4:3 увеличен естественным образом до полного заполнения экрана. Верхние и нижние части экрана немного отрезаны.</p> <p>Нормальный: Изображение формата кадра 4:3 отображается в центре экрана и увеличено до заполнения экрана по вертикали.</p> <p>Полный: Изображение, сжатое до формата кадра 4:3, показывается в оригинальном размере коэффициента изображения. При отображении картинки с коэффициентом изображения в 4:3, изображение увеличено горизонтально до заполнения экрана в 16:9.</p> <p>Увеличение: Изображение с коэффициентом изображения 16:9 увеличивается вертикально и горизонтально в одном и том же коэффициенте до заполнения экрана.</p> <p>Анаморфотное увеличение: Формат кадра 2.35:1 преобразуется для показа на экране в обычный формат 16:9. Этот режим лучше всего подходит при использовании анаморфотного объектива, который преобразует обычное изображение формата 16:9 в изображение формата 2.35:1. При установке этого режима на разъем TRIGGER 2 подается только выходной сигнал 12 В. (☞ стр. 10, 39).</p> <p>Можно поменять установки нажатием WIDE MODE на дистанционном управлении.</p>
----------------------------------------	-----------------------------------------------------------------------------------------------------------------------------------------------------------------------------------------------------------------------------------------------------------------------------------------------------------------------------------------------------------------------------------------------------------------------------------------------------------------------------------------------------------------------------------------------------------------------------------------------------------------------------------------------------------------------------------------------------------------------------------------------------------------------------------------------------------------------------------------------------------------------------------------------------------------------------------------------------------------------------------------------------------------------------------------------------------------------------------------------------------------------------------------------------------------------------------------------------------------------------------------------------------------------------------------------------------------------------------------------------------------------------------------------------------------------------------------

<p>Шир. режим (Компьютерный сигнал)</p>	<p>Позволяет задавать формат кадра проецируемого изображения для текущего входного сигнала. (☞стр. 40) Эта функция активируется только при вводе компьютерного сигнала. Полный 1: Выводит изображение на весь экран без изменения коэффициента оригинального изображения. Полный 2: Выводит изображение на весь экран. Увеличение: Изображение с коэффициентом изображения 16:9 увеличивается вертикально и горизонтально в одном и том же коэффициенте до заполнения экрана. Можно поменять установки нажатием WIDE MODE на дистанционном управлении.</p>
<p>Изобр. вне экр.</p>	<p>Прячет контуры изображения. Вкл: Прячет контуры изображения введенного изображения. Выберите эту настройку при появлении шума по краю картинки. Выкл: Проецирует вводимое изображение целиком. Рекомендация Для отображения региона отображения из четырех направлений экрана, обратитесь к части “Гашение” в меню Монтаж 🖱 (☞ стр. 68).</p>
<p>Область экрана</p>	<p>Выбирает размер изображения, когда изображение Hi-Vision выходит за каемку экрана. Полный: Выводит изображения на весь экран. В центре: Не выводит изображение на весь экран.</p>
<p>Вертик. Положение</p>	<p>Отрегулирует все изображение, двигая его вверх и вниз по экрану. По мере увеличения значения, экран движется вверх, и по мере уменьшения значения, экран движется вниз.</p>
<p>Вертикальн. размер</p>	<p>Уменьшает или увеличивает изображение по вертикали. Экран увеличивается по мере увеличения параметра, и уменьшается по мере его уменьшения. Если заголовок кинофильма, и т.д., не виден, используйте совместно с функцией “Вертик. Положение”</p>

Регул. сигн	<p>Вы можете отрегулировать входной сигнал.</p> <p>АРА: Настраивает “Фаза”, “Шаг” и “Сдвиг” автоматически в положение, которое совпадает с сигналом изображения для изображений, поступающих с компьютера.</p> <p>Фаза: Позволяет синхронизировать фазу вывода точек и фазу компьютерного сигнала изображения с компьютера. Позволяет отрегулировать изображение до предельной четкости.</p> <p>Шаг: Служит для настройки горизонтального измерения изображения, поступающего с компьютера. По мере увеличения значения изображение расширяется, и по мере уменьшения значения, изображение сужается. Настройте этот параметр в соответствии с числом точек входного сигнала.</p> <p>Сдвиг: Позволяет регулировать положение изображения.</p> <p>Н: При увеличении значения параметра Н (горизонтальное), изображение сдвигается вправо; при уменьшении его значения изображение сдвигается влево. Используйте ← / → чтобы отрегулировать горизонтальное положение.</p> <p>V: При увеличении значения параметра V (вертикальное), изображение сдвигается вверх; при уменьшении его значения, изображение сдвигается вниз. Используйте ↑ / ↓ для регулировки вертикального положения.</p>
--------------------	-------------------------------------------------------------------------------------------------------------------------------------------------------------------------------------------------------------------------------------------------------------------------------------------------------------------------------------------------------------------------------------------------------------------------------------------------------------------------------------------------------------------------------------------------------------------------------------------------------------------------------------------------------------------------------------------------------------------------------------------------------------------------------------------------------------------------------------------------------------------------------------------------------------------------------------------------------------------------------------------------------------------------------------------------------------------------------------------------------------------------------------------------------------------------------------------------------------------------------------------

Меню Настройка

Меню Настройка используется для изменения заводских предустановок, и т.д.



Состояния	Позволяет производить установки, вне зависимости от того, отображаются ли экранные сообщения. Установите “Выкл” для выключения экранных сообщений, кроме определенных меню, сообщения об отключении питания и предупредительных сообщений.
Язык	Позволяет выбрать язык меню и экранных сообщений. Имеющиеся языки: Английский, голландский, французский, итальянский, немецкий, испанский, португальский, русский, шведский, норвежский, японский, китайский (упрощенный китайский), китайский (традиционный китайский), корейский, тайский и арабский.
Полож. меню	Позволяет изменить место расположения меню на верхнем экране. Нижний левый: Меню отображается на экране внизу с левой стороны. Центральный: Меню отображается в центре экрана.
Установки охлад	Используйте эту настройку при использовании проектора в высокогорных условиях. Высокий: Используйте эту опцию при эксплуатации проектора на высоте 1 500 м или более. Стандартный: Используйте эту настройку при использовании проектора в обычных условиях. Примечание При установке этого параметра на “Высокий”, шум вентилятора немного усиливается, так как количество оборотов вентилятора увеличивается.
Режим ожидания	Понижает расход электроэнергии в режиме ожидания. При установке на “Стандартный”, потребление электроэнергии в режиме ожидания становится обычным. При установке на “Низкий”, потребление электроэнергии в режиме ожидания понижается. Примечание При установке этого параметра на “Низкий”, функция Контроль по HDMI не будет работать.

Энергосбереж.	<p>Выбор режима экономии энергии. При установке этого параметра на “Вкл”, проектор переключается в режим энергосбережения, если в течение 10 минут не подается никакого сигнала. В это время, индикатор ON/STANDBY загорается оранжевым, а затем экран гаснет. В режиме энергосбережения, режим энергосбережения отменяется, если вводится сигнал, или нажата любая кнопка на проекторе или дистанционном управлении. Если вы не хотите устанавливать режим энергосбережения, нажмите “Выкл”</p>
Выб.сиг.вх. А	<p>Осуществляет выбор типа входного сигнала от оборудования, подключенного к соединителю INPUT А. Осуществляет выбор типа входного сигнала от оборудования выбором “Вход А” кнопкой INPUT. Авто: Осуществляет выбор типа входного сигнала автоматически. Компьютер: Входной сигнал с компьютера. Видео GBR: Входной сигнал от игровой ТВ-приставки или вещания HDTV. Компонент: Воспроизведение входного компонентного сигнала от проигрывателя/записывающего устройства DVD, проигрывателя/записывающего устройства дисков Blu-ray, цифрового тюнера и т.д.</p> <p>Примечание Когда входной сигнал отображается некорректно при данном параметре, заданном на “Авто”, выберите параметр в соответствии с входным сигналом.</p>
Сист. цв. ТВ	<p>Позволяет выбрать систему цветного телевидения входного сигнала. Авто: Автоматически распознает систему цветного телевидения, в которой передается входной сигнал из: NTSC3.58, PAL, SECAM, NTSC4.43, PAL-M, PAL-N или PAL60. “NTSC3.58”–“PAL-N”: Позволяет вручную задать систему цвета в выбранную систему.</p> <p>Примечание При обычных условиях установите на “Авто”. Если изображение будет искаженным или черно-белым, выберите систему цветного телевидения, соответствующую входному сигналу.</p>
Установки лампы	<p>При замене ламп, установите желаемую настройку лампы. (☞ стр. 82)</p>

Меню Функция

Меню Функция используется для изменения установок различных функций проектора.

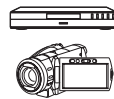
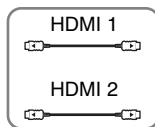
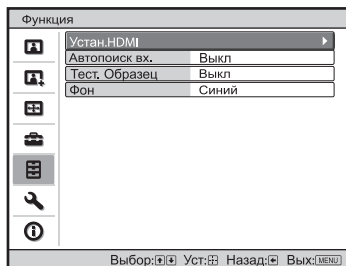

Устан.HDMI

Установки функции Контроль по HDMI можно изменять.

Контроль по HDMI: Выбранное значение указывает, нужно ли включать функции Контроль по HDMI при подключении к разъемам HDMI 1 и HDMI 2 устройств, оснащенных функцией Контроль по HDMI.

Режим работы при выборе значения “Вкл”

- Синхронизируется работа проектора и устройства, оснащенного функцией Контроль по HDMI.
- Функция Контроль по HDMI также включается в устройствах компании Sony (аудио-видеоусилители, видеоустройства и т.п.), оснащенных функцией “Контроль по HDMI - легкая настройка”*.

Стандартная заводская установка – “Выкл”.

Автовыкл.устр: Указывает, нужно ли выключать подключенное устройство, оснащенное функцией Контроль по HDMI, при выключении проектора. Если установлено значение “Вкл”, при выключении проектора устройство синхронизируется и выключается. Стандартная заводская установка – “Выкл”.

Автовкл.РJ: Указывает, нужно ли включать проектор при использовании подключенного устройства, оснащенного функцией Контроль по HDMI.

Если установлено значение “Вкл”, проектор будет автоматически включаться при включении подключенного устройства и при запуске воспроизведения.

Стандартная заводская установка – “Выкл”.

Устан.HDMI

Список устр.: Отображается список всех подключенных к проектору устройств, оснащенных функцией Контроль по HDMI.

Все показанные в списке устройства (кроме аудио-видеоусилителя) можно выбирать с помощью кнопки SYNC MENU пульта ДУ проектора. Если установлено значение “Активировать”, функция Контроль по HDMI также включается в устройствах компании Sony (аудио-видеоусилители, видеоустройства и т.д.), оснащенных функцией “Контроль по HDMI - легкая настройка”

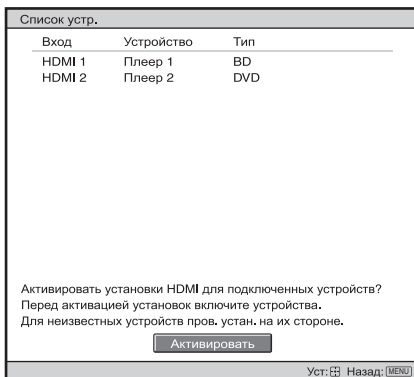
**Примечания**

- Если в устройстве для параметра “Режим ожидания” задано значение “Низкий”, этим устройством управлять нельзя (оно не будет отображаться на экране меню).
- Использование функции “Контроль по HDMI - легкая настройка” возможно только в том случае, если подключенное устройство включено и оснащено функцией “Контроль по HDMI - легкая настройка”. Подробности см. в разделе “О Контроль по HDMI” (☞ стр. 72).

* Функция “Контроль по HDMI - легкая настройка” включает функцию Контроль по HDMI в устройстве, подключенном к входу HDMI проектора, когда функция Контроль по HDMI включается в проекторе. Эта функция доступна только в оборудовании компании Sony, оснащено этой функцией (эту функцию поддерживают не все устройства).

Автопоиск вх.

При нажатии кнопки INPUT, автоматически определяет тип входного сигнала и отображает его.



При установке в позицию “Вкл”, входной терминал с эффективными сигналами автоматически определяется и изображение показывается при нажатии INPUT. Входные сигналы отображаются в последовательности: Компонентный, HDMI 1, HDMI 2, Видео, S-видео и Input-A, и входной терминал, следующий за выбранным входным терминалом, будет отображен. Установите на “Выкл”, когда необходимо выбрать источник входного сигнала без сигнала, или вы хотите переключить настройку вручную.

Тест. Образец	<p>Отображается тестовый шаблон. Если установлено значение “Вкл”, на экране отображается тестовый шаблон, который используется при регулировке настроек объектива “Фокус объектива”, “Зум объектива” и “Сдвиг Объектива” или регулировке пропорций экрана с помощью настройки “Верт.трап.иск”. Если установлено значение “Выкл”, тестовый шаблон не отображается.</p> <p>Рекомендация Чтобы легче было настроить фокусировку, тестовый шаблон отображается только в зеленом цвете.</p>
Фон	<p>Позволяет выбрать цвет фона экрана при отсутствии входного сигнала. Вы можете выбрать “Черный” или “Синий”.</p>

Меню Монтаж

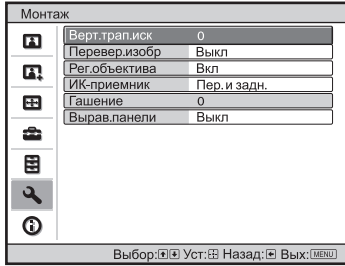
Меню Монтаж используется для изменения установок проектора.



<p>Верт.трап.иск</p>	<p>Корректирует вертикальное трапецидальное искажение изображения. Когда нижняя часть трапецоида длиннее верхней (): Задаст меньшее значение (– в направлении к минусу) Когда верхняя часть трапецоида длиннее нижней (): Задаст большее значение (+ в направлении к плюсу).</p> <p>Примечание В зависимости от положения изображения, отрегулированного при помощи функции сдвига объектива, формат кадра изображения может меняться от оригинального изображения или в процессе регулировки может возникнуть искажение изображения Верт.трап.иск.</p>
<p>Перевер.изобр</p>	<p>Позволяет переворачивать изображение на экране по горизонтали и/или вертикали. Выкл: Изображение не переворачивается. НV: Переворачивает изображение по горизонтали и вертикали. Н: Переворачивает изображение по горизонтали. V: Переворачивает изображение по вертикали. Используйте этот параметр для установки проектора на потолке или тыльной проекции.</p>
<p>Рег.объектива</p>	<p>Предотвращает возможность случайного доступа к настройкам “Фокус объектива”, “Зум объектива” и “Сдвиг Объектива” Если установлено значение “Вкл”, регулировку объектива можно выполнять с помощью настроек “Фокус объектива”, “Зум объектива” и “Сдвиг Объектива”. После завершения регулировки рекомендуется установить для этого параметра значение “Выкл” для предотвращения доступа к настройкам объектива.</p>
<p>ИК-приемник</p>	<p>Выберите приемник сигнала пульта дистанционного управления ИК-приемник спереди и сзади проектора. Пер. и задн.: включены оба приемника: передний и задний. Передний: включен только передний приемник. Задний: включен только задний приемник.</p>

Гашение

Эта функция позволяет регулировать отображение региона отображения из четырех направлений экрана. Выберите каждый из контурных краев экрана “Слева / Справа / Сверху / Снизу” в экране регулирования Blanking с помощью кнопок \uparrow / \downarrow . Отрегулируйте желаемое значение Blanking с помощью кнопки \leftarrow / \rightarrow .



Примечание

При одновременной регулировке функций “Гашение” и “Верт.трап.иск”, “Гашение” не подлежит корректной регулировке. При использовании функции “Гашение”, убедитесь, что функция “Верт.трап.иск” установлен на отметку “0”.

Вырав.панели

Эта функция позволяет вам регулировать пробелы в цвете печатных символов или изображения.

При установке на “Вкл.”, функции “Настр. цвет” и “Цвет.шаблон” могут быть присвоены и отрегулированы.

Пункт настр.: Выберите один из описанных ниже способов настройки изображения.

Сдвиг: все изображение сдвигается, и выполняются настройки

Зона: выбирается нужная область, и выполняются настройки

Настр. цвет: Присваивает желаемый цвет для регулирования пробелов в цвете. Чтобы выполнить настройки на основе цвета “G” (Зеленый), выберите “R” (Красный) или “B” (Синий).

Цвет.шаблон: Выберите “R/G” (Красный и Зеленый) или “R/G/B” (Белый, все цвета), когда “Настр. цвет” загорится “R” (Красный). Установите для параметра “Настр. цвет” значение “B” (Синий), а затем выберите данный параметр и установите для него значение “B/G” (Синий и Зеленый) или “R/G/B” (Белый, все цвета).

Настройка: Для настройки цвета, выбранного с помощью параметра “Настр. цвет”, в режиме “Сдвиг” или “Область” можно использовать кнопки \leftarrow / \rightarrow , \uparrow / \downarrow .

При выборе режима “Сдвиг”: На экране настройки сдвига задайте настройки для горизонтального направления (H) с помощью кнопок \leftarrow / \rightarrow , а для вертикального направления (V) – с помощью кнопок \uparrow / \downarrow .

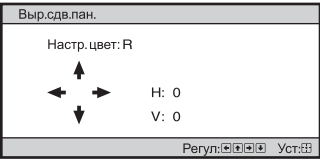

Вырав.панели

При выборе режима “Зона”: Выберите место настройки, задав горизонтальное положение (H) с помощью кнопок ← / →, а вертикальное положение (V) – с помощью кнопок ↑ / ↓, и затем нажмите кнопку ⏺.

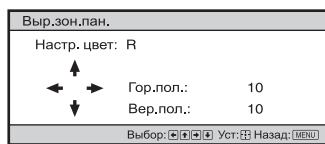

Укажите область настройки, задав горизонтальное смещение (H) с помощью кнопок ← / → а вертикальное смещение (V) – с помощью кнопок ↑ / ↓. Чтобы выбрать новое место настройки, нажмите кнопку ⏺.

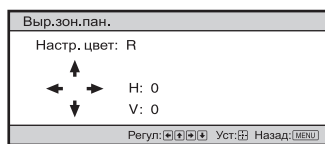

Сброс: Возврат параметров к заводским предустановкам.

Примечание

После выполнения некоторых настроек цвета могут стать неравномерными, а также может измениться разрешение.

Меню Информация

Меню Информация используется для вывода на экран названия модели, серийного номера, вертикальной и горизонтальной частот развёртки входного сигнала и накопленного времени работы лампы.

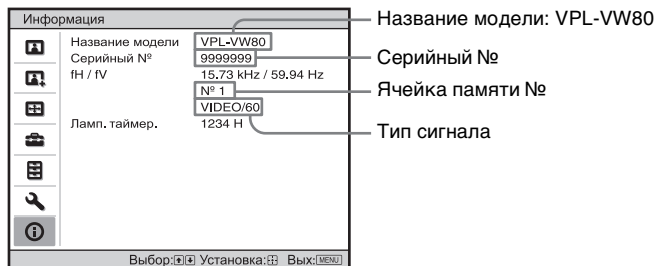



Название модели	Выводит на экран номер модели (VPL-VW80).
Серийный №	Выводит на экран серийный номер.
fH (частота по горизонтали)	Выводит на экран горизонтальную частоту входного сигнала.
fV (частота по вертикали)	Выводит на экран вертикальную частоту входного сигнала.
Ячейка памяти №	Выводит на экран предварительно установленный номер ячейки памяти, соответствующей входному сигналу.
Тип сигнала	Выводит на экран тип входного сигнала.
Ламп. таймер.	Показывает время, которое отработала лампа (полное использование)

Примечания

- fH (частота по горизонтали) и fV (частота по вертикали) могут не отображаться, в зависимости от входного сигнала, используемого в проекторе.
- Вы не можете изменить экранные сообщения, перечисленные выше.

О номерах ячеек памяти предварительных установок

Данный проектор имеет 38 ячеек памяти для предварительно заданных установок параметров входных сигналов (память предварительных установок). При подаче на вход одного из таких сигналов проектор автоматически определяет тип сигнала и вызывает из памяти соответствующие данные для получения оптимального изображения. Номер ячейки памяти и тип сигнала выводятся в меню Информация . Вы можете также изменить предварительно заданные настройки с помощью меню Экран .

Данный проектор также содержит опции памяти для 20 разных пользователей, в дополнение к предустановленным опциям памяти, используемых для ввода аналоговых компьютерных сигналов. Вы можете сохранить входные сигналы, не предустановленные в этих опциях памяти. При вводе не предустановленного сигнала в первый раз, номер предварительной установки отображается как 0. После того, как вы настроите данные сигнала в меню Экран , они будут зарегистрированы проектором. В случае, если регистрируется количество опций пользовательской памяти, превышающее 20, новейшая память запишется поверх самой старой. См. таблицу на стр. 87, чтобы узнать, есть ли данные о сигнале определенного типа в памяти предварительных настроек.

Примечание

В тех случаях, когда формат изображения входного сигнала не совпадает с размером экрана, часть экрана может быть черной.

Данный раздел описывает другие функции, процесс решения проблем, как заменить лампу и воздушный фильтр, и т.д.

О Контроль по HDMI

Что такое Контроль по HDMI?

Контроль по HDMI является совместной функцией управления стандарта HDMI, использующей спецификацию HDMI CEC (Consumer Electronics Control). При подключении устройств, оснащенных функцией Sony Контроль по HDMI, например, проигрывателя компакт-дисков Blu-ray, проигрывателя/записывающего устройства DVD-дисков, аудио-видеоусилителя и т.п., с помощью кабеля HDMI к телевизору или проектору с функцией Sony Контроль по HDMI, подключенное устройство синхронизируется с тем из приборов, который используется в данный момент.

Использование функции Контроль по HDMI

- Подключите устройства и настройте каждое из них соответствующим образом.
- Не включайте питание устройств.
- Задайте в проекторе вход HDMI, к которому подключено устройство, в качестве источника входного сигнала.
- Проверьте, правильно ли проектор показывает изображение, поступающее от устройства.
- Функция Контроль по HDMI доступна только между единицами оборудования, совместимыми с функцией Sony Контроль по HDMI.

Подключение к оборудованию, совместимому с Контроль по HDMI

Для подключения к проектору устройств, оснащенных функцией Контроль по HDMI, используйте кабель HDMI. Используемый кабель должен иметь логотип HDMI.

Настройка функции Контроль по HDMI

Убедитесь в правильности соединений проектора и совместимого с функцией Контроль по HDMI оборудования, подключенного к проектору. Более подробно об установках проектора, см. стр. 64. Для информации о настройках оборудования, совместимого с функцией Контроль по HDMI, подключенного к проектору, обратитесь к руководству по эксплуатации этого устройства. Если к входному разъему HDMI проектора подключено устройство компании Sony, оснащенное функцией “Контроль по HDMI - легкая настройка”, то при включении в проекторе функции Контроль по HDMI, эта функция включится и в подключенном устройстве.

Что можно делать при помощи функции Контроль по HDMI

- С помощью пульта ДУ проектора в подключенных устройствах можно выполнять основные операции (воспроизведение, остановка, настройка меню и т.д.).

- При запуске или остановке воспроизведения на подключенном устройстве автоматически включается проектор, и разъем, к которому подключено устройство, устанавливается в настройках входа проектора в качестве источника входного сигнала.
- При выключении проектора автоматически выключается и подключенное устройство.
- При выборе устройства, подключенного к проектору, с помощью кнопки SYNC MENU на пульте ДУ проектора, устройство автоматически включается, и разъем, к которому оно подключено, устанавливается в настройках входа проектора в качестве источника входного сигнала.
- При изменении настроек языка в проекторе, в подключенном устройстве автоматически устанавливается тот же язык.

Примечания

- Для разных устройств доступен различный набор настроек функции Контроль по HDMI. Подробные сведения см. в инструкции по эксплуатации конкретного устройства.
- В некоторых случаях можно выполнить синхронизацию с устройствами других марок аналогичного назначения, однако качество работы не гарантируется.

О функции x.v.Color

- “x.v.Color” представляет собой рекламное название, предназначенное для изделий, имеющих способность использовать широкое цветовое пространство, основанное на спецификациях xvYCC и является торговой маркой Корпорации Sony.
- xvYCC является международным стандартом технических спецификаций расширенной гаммы цветового пространства для видео сигналов. Цветовая гамма формата xvYCC шире, чем гамма формата sRGB, используемая в настоящее время в системе телевидения.





Поиск и устранение неисправностей





В случае появления сбоев в работе проектора попытайтесь найти и устранить их причину, используя следующие указания. Если решить проблему не удалось, обратитесь к квалифицированным специалистам компании Sony.

Питание

Признак	Причина и устранение неполадки
Питание не включается.	<ul style="list-style-type: none">→ Питание может не включиться, если включить его снова сразу же после выключения выключателем I/⏻ (ON/STANDBY). Включите питание примерно через 1 минуту.→ Плотно закройте крышку лампы, затем плотно затяните винты. (☞ стр. 81)→ Плотно закройте держатель фильтра. (☞ стр. 82)→ Проверьте предупреждающие индикаторы. (☞ стр. 77)

Изображ.

Признак	Причина и устранение неполадки
Нет изображения.	<ul style="list-style-type: none">→ Проверьте правильность соединений. (☞ стр. 20)→ Правильно выберите источник ввода с помощью кнопки INPUT. (☞ стр. 32)→ Включите в компьютере подачу сигнала с внешнего монитора.→ Включите в компьютере подачу сигнала только на внешний монитор.→ Выберите “Компьютер”, “Компонент” или “Видео GBR” для “Выб. сиг.вх. А” на меню Настройка  в соответствии с сигналом ввода. (☞ стр. 63)
При подаче сигнала с входного разъема INPUT A изображение имеет неестественный цвет.	<ul style="list-style-type: none">→ Выберите “Компьютер”, “Компонент” или “Видео GBR” для “Выб. сиг.вх. А” на меню Настройка  в соответствии с сигналом ввода. (☞ стр. 63)
При подаче сигнала с VIDEO INPUT или S VIDEO INPUT разъема изображение имеет неестественный цвет.	<ul style="list-style-type: none">→ Отрегулируйте изображение меню Изображ. . (☞ стр. 53)→ Задайте “Сист. цв. ТВ” в меню Настройка  в соответствии с типом входного видеосигнала. (☞ стр. 63)
Яркая область изображения может стать неясной, или тексты могут поблекнуть. (При вводе видеосигнала HDMI)	<ul style="list-style-type: none">→ Такое может случиться при вводе сигнала, не принадлежащему стандарту HDMI. (☞ стр. 33) Переключите динамический диапазон RGB подключенного оборудования на Ограниченный (16-235). Если эта настройка недоступна, настройте параметры “Яркость”, “Контраст” или “Резкость” в меню Изображ.  проектора. (☞ страницы 55, 56)

Признак	Причина и устранение неполадки
Тексты могут сливаться при подсоединении к компьютеру. (При вводе компьютерного сигнала)	→ Такое может случиться при вводе сигнала, не принадлежащему стандарту HDMI. (☞ стр. 33) Настройте “Резкость” в меню Изображ.  . (☞ стр. 56)
Слишком темное изображение.	→ Правильно настройте параметры “Контраст” или “Яркость” в меню Изображ.  . (☞ страницы 55, 55)
Нечеткое изображение.	→ Настройте фокус. (☞ стр. 28) → На объективе образовался конденсат. Оставьте проектор включённым в сеть примерно на два часа.
Изображение мигает.	→ Для вывода изображений с компьютера, активируйте “АРА” (автоматическое выравнивание пикселей) → Правильно настройте “Фаза” для “Настройка сигнала” в экранном меню Экран  . (☞ стр. 61)
Цвет печатных символов или изображения отображается неестественно.	→ Выберите желаемое совмещение цветных изображений в “Вырав.панели” меню Монтаж  . (☞ стр. 68).
Изображение остается на экране. (фиксация изображения)	→ При подаче на экран в течение длительного времени высококонтрастных неподвижных изображений, может наблюдаться фиксация изображения. Это явление является временным. Выключение проектора из сети на короткое время устранил фиксированное изображение.

Экранные сообщения

Признак	Причина и устранение неполадки
Не отображаются экранные сообщения.	→ Установите “Состояния” в меню Настройка  на “Вкл”. (☞ стр. 62) → Проверьте, загорается ли индикатор ON/STANDBY зеленым.
Название модели не исчезает с экрана. Или же постоянно отображается изображение демо-режима.	→ Режим отображения проектора может быть установлен во время покупки. Проконсультируйтесь с местным дилером или квалифицированным персоналом Sony.

Дистанционное управление.

Признак	Причина и устранение неполадки
Пульт ДУ не работает.	<ul style="list-style-type: none">→ Разрядилась батарейка. Замените их на новые. (☞ стр. 13)→ Вставьте батарейки, обращая внимание на полярность выводов. (☞ стр. 13)→ При наличии люминесцентной лампы возле детектора сигнала пульта ДУ, проектор может работать неправильно или неравномерно.→ Установите для параметра “ИК-приемник” в меню Монтаж значение “Пер. и задн.” (☞ стр. 67).

Прочее

Признак	Причина и устранение неполадки
Шумный вентилятор.	<ul style="list-style-type: none">→ Проверьте настройку “Установки охладж” в меню Настройка . (☞ стр. 62)→ Убедитесь, что комнатная температура не завышена.→ Проверьте условия установки. (☞ стр. 14) Число оборотов вентилятора увеличивается для поддержания надежности компонентов проектора в помещении, где температура выше обычной. Шум вентилятора усиливается. Приблизительная нормальная температура 25 °С.
Невозможно отрегулировать сдвиг объектива.	<ul style="list-style-type: none">→ Сдвиг объектива можно регулировать только в пределах области перемещения изображения. Отрегулируйте сдвиг объектива в пределах области перемещения изображения. (☞ страницы 16, 27).

Предупреждающие индикаторы

Индикаторы ON/STANDBY или LAMP/COVER загораются или мигают при наличии какой-либо проблемы с проектором.

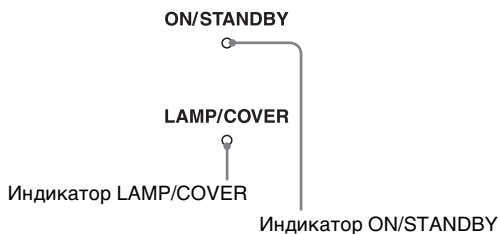

Признак	Причина и устранение неполадки
LAMP/COVER мигает красным. (Повторяется по 2 вспышки)	<ul style="list-style-type: none"> → Плотно закройте крышку лампы, затем плотно затяните винты. (☞ стр. 82) → Плотно закройте держатель фильтра. (☞ стр. 82)
LAMP/COVER мигает красным. (Повторяется по 3 вспышки)	<ul style="list-style-type: none"> → Закончился срок службы лампы. Замените лампу. (☞ стр. 80) → Лампа очень сильно нагрелась. Подождите, пока лампа остынет, затем снова включите питание.
ON/STANDBY мигает красным. (Повторяется по 4 вспышки)	<ul style="list-style-type: none"> → Вышел из строя вентилятор. Обратитесь к квалифицированным специалистам фирмы Sony.
ON/STANDBY мигает красным. (Повторяется по 2 вспышки)	<ul style="list-style-type: none"> → Слишком высокая температура внутри аппарата. Убедитесь, что ничто не блокирует вентиляционные отверстия, и не используется ли проектор в высокогорных условиях.
ON/STANDBY мигает красным. (Повторяется по 6 вспышки)	<ul style="list-style-type: none"> → Включите проектор, нажав выключатель I/⏻ (ON/STANDBY). Если питание не включено, отключите сетевой кабель, затем удостоверьтесь, что лампа ON/STANDBY выключена. Через 10 секунд заново подсоедините сетевой кабель и включите питание. Если индикаторы все еще горят, то электрическая цепь повреждена. Обратитесь к квалифицированным специалистам фирмы Sony.

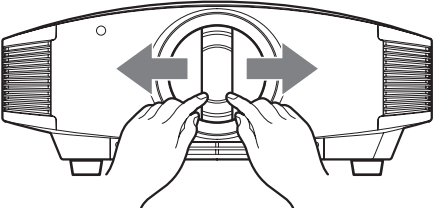
Признак	Причина и устранение неполадки
ON/STANDBY мигает красным. (Повторяется по 5 вспышек)	<p>→ Защитная шторка объектива открыта не полностью. Выключите, а затем снова включите проектор. Если открыть защитную шторку объектива все-таки не удалось, обратитесь к квалифицированным специалистам компании Sony.</p> <p>Рекомендация В случае крайней необходимости откройте защитную шторку руками так, как показано на рисунке. Чтобы включить и использовать проектор, нажмите выключатель I/⏻ (ON/STANDBY).</p> 

Примечание

Когда предупредительный индикатор (кроме упомянутых выше), начинает мигать, и решить проблему не удастся после применения вышеупомянутых методов, обратитесь к квалифицированным специалистам фирмы Sony.

Список сообщений

Предупредительные сообщения

Сообщение	Причина и устранение неполадки
Выс. темп.! Лампа выкл. чер. 1 мин.	<p>→ Выключите питание.</p> <p>→ Проверьте, не перегорожены ли вентиляционные отверстия. (☞ стр. 15)</p>
Частота вне диапазона!	→ Частота вне диапазона. Введите сигнал в рамках допустимого для данного проектора диапазона. (☞ стр. 87)
Пожалуйста, проверьте Выб. сиг. вх. А	→ Установите “Выб. сиг. вх. А” в меню Настройка  на “Компьютер” при вводе RGB сигнала. (☞ стр. 63)

Сообщение	Причина и устранение неполадки
Замените, пожалуйста, лампу/фильтр.	<p>→ It is time to replace the lamp. Пора заменить лампу. Замените лампу. (☞ стр. 80)</p> <p>→ Также, замените воздушный фильтр. Продолжите чистку вентиляционных отверстий (впускных). (☞ стр. 80)</p> <p>Если сообщение появится снова после замены лампы и фильтра, замена лампы не завершена. Проверьте процесс замены лампы. (☞ стр. 80)</p> <p>Примечание</p> <p>Чтобы скрыть это сообщение, нажмите один раз любую кнопку либо на дистанционном управлении, либо на контрольной панели проектора.</p>
Очистите, пожалуйста, фильтр.	<p>→ Время заменить фильтр. Почистите фильтр. (☞ стр. 83)</p> <p>Примечание</p> <p>Чтобы скрыть это сообщение, нажмите один раз любую кнопку либо на дистанционном управлении, либо на контрольной панели проектора.</p>
Очистите, пожалуйста, фильтр. Готово? Да Нет	<p>→ Время заменить фильтр. Почистите фильтр. (☞ стр. 83)</p> <p>→ Если вы закончили чистку воздушного фильтра, выберите “Да”. Если вы не почистили фильтр, выберите “Нет”.</p>
Повышенная температура проектора. Настройка охлаждения должна быть установлена на “Высокий”, если проектор используется в высокогорной местности.	<p>→ Проверьте, чтобы вентиляционные отверстия устройства не были ничем закрыты. (☞ стр. 15)</p> <p>→ При использовании проектора в высокогорных условиях, для параметра “Установки охлажд” значение “Высокий” (☞ стр. 62).</p> <p>Примечание</p> <p>Если температура внутри проектора остается высокой, через 1 минуту значение параметра “Установки охлажд” изменяется на “Высокий” и скорость вентилятора увеличивается.</p>

Предостерегающие сообщения

Сообщение	Причина и устранение неполадки
	<p>→ Не введен сигнал в выбранное поле ввода. Проверьте соединения. (☞ стр. 20)</p>
Не подходит!	<p>→ Нажмите соответствующую кнопку.</p> <p>→ Операция, активируемая кнопкой, в настоящий момент запрещена.</p>

Замена лампы и воздушного фильтра и чистка вентиляционных отверстий (впускных)

Средства, необходимые для начала работы:

- Лампа проектора LMP-H201 (приобретается отдельно)
- Стандартная отвертка под крест.
- Ткань (для защиты от царапин)

Лампа, используемая в качестве источника света, подлежит периодической замене. Если лампа потеряла яркость, цветовой баланс изображения выглядит неестественно или “Замените, пожалуйста, лампу/фильтр.” появляется на экране, лампу необходимо поменять. Немедленно замените лампу на новую (не включена в комплект).

Для замены используйте лампу для проекторов типа LMP-H201. Воздушный фильтр поставляется с лампой проектора LMP-H201. Одновременно с заменой лампы замените воздушный фильтр. Каждый раз, когда вы меняете лампу, обязательно замените воздушный фильтр на новый. Также почистите вентиляционные отверстия (впускные).

Предостережения

- Лампа продолжает оставаться горячей после того, как проектор выключен выключателем I/O (ON/STANDBY). При прикосании к лампе можно обжечь пальцы. При замене лампы, подождите не менее часа до полного охлаждения лампы.
- Не прикасайтесь к поверхности объектива. Если вы прикоснетесь к поверхности, сотрите отпечатки пальцев мягкой тканью.

- Будьте особенно осторожны при замене лампы, если проектор установлен на потолке.
- При извлечении лампы убедитесь, что она остаётся в горизонтальном положении, затем потяните её вверх. Не наклоняйте лампу. Если вы вытащите лампу в наклонном положении и лампа разобьётся, осколки могут разлететься и вызвать порезы.
- При снятии воздушного фильтра будьте осторожны и не допустите попадания пыли в проектор.
- Замена фильтра является критическим фактором для обеспечения плавной работы проектора и предотвращения поломки. При появлении предупредительного сообщения, замените воздушный фильтр немедленно.

- 1 Выключите проектор и выньте вилку сетевого кабеля из розетки.**
- 2 При установке проектора на плоской поверхности, например, на столе, и т.д., положите кусок ткани на поверхность для предотвращения царапин. Переверните проектор, как показано на иллюстрации, затем положите его на ткань.**

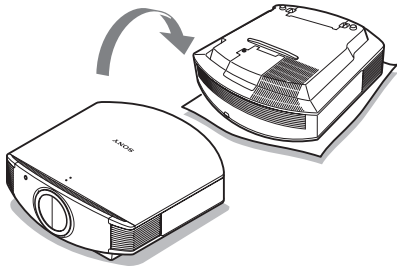
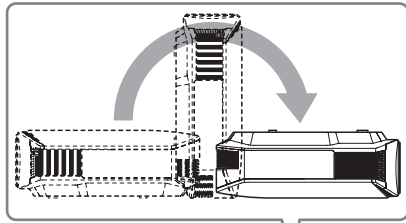

Примечания

- При повреждении лампы куски разбитой лампы могут рассыпаться, если вы не перевернете проектор. Это может вызвать травматические повреждения.
- Обеспечьте устойчивое положение проектора.

- 3** Отвёрткой под крест ослабьте винт на крышке лампы и откройте её.

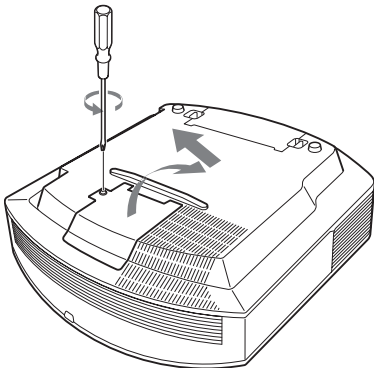

- 4** Отвёрткой под крест ослабьте два винта на ламповом блоке. Поднимите рукоятку, и затем выньте за эту рукоятку.

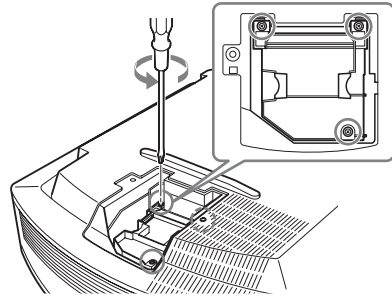

- 5** Вставьте новую лампу, двигая её вниз, пока она полностью не встанет на свое место, затем закрутите 3 винта.

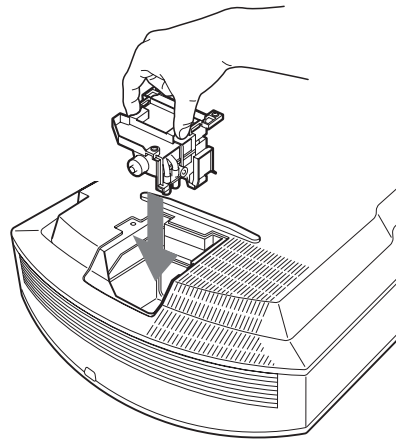

Примечание

Будьте осторожны и не прикасайтесь к стеклянной поверхности внутри лампы.

- 6** Плотно закройте крышку лампы, затем плотно закрутите винты.

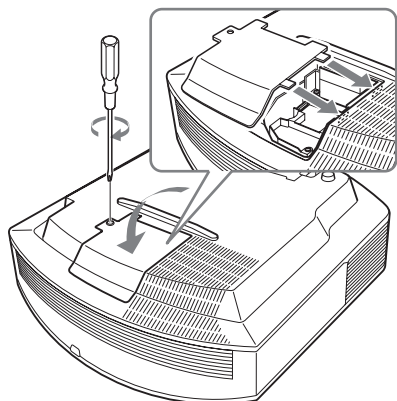

- 7** Снимите крышку фильтра.

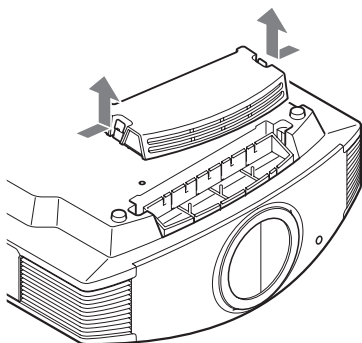

- 8** Снимите воздушный фильтр.

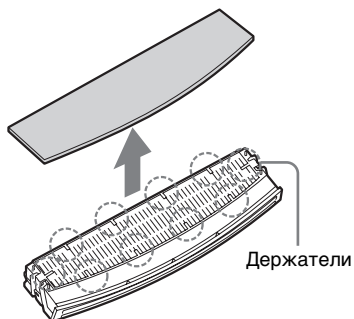

- 9** Установите воздушный фильтр так, чтобы он вошел во все держатели на крышке (10 позиций) на крышке фильтра.

Примечание

Установите воздушный фильтр, выравнивая его по форме крышки фильтра. Также не прикасайтесь к вентилятору после снятия воздушного фильтра, расположенного в глубине проектора.

- 10** Установите крышку фильтра.

Примечание

Если крышка фильтра закрыта неплотно, проектор не включится.

- 11** Протрите пыль с впускных вентиляционных отверстий мягкой тканью.

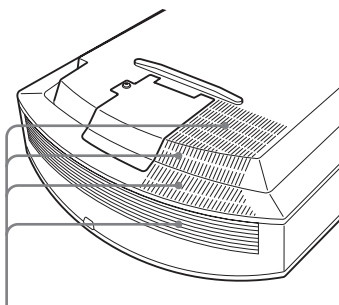

Вентиляционные отверстия (впускные)

- 12** Верните проектор в исходное положение.

- 13** Включите проектор, выберите желаемый устанавливаемый параметр в меню Настройка . Появится следующий экран меню.

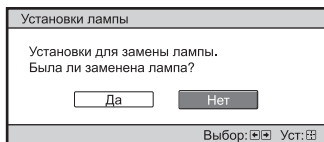

14 Выберите “Да”.

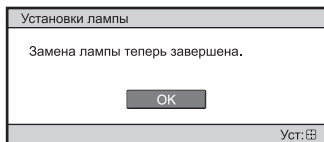

Предостережения

Не помещайте руки в гнездо замены лампы и не допускайте попадания любой жидкости или любых предметов в гнездо во избежание поражением электрическим током или пожара.

Примечания

- Обязательно используйте LMP-H201 лампу проектора в качестве замены. При использовании иной лампы, кроме LMP-H201, проектор может работать неправильно.
- Убедитесь, что проектор выключен и отсоедините сетевой кабель от розетки до начала замены лампы, затем убедитесь, что лампа ON/STANDBY выключена.
- Если лампа не установлена должным образом, проектор не включится.
- Если крышка лампы закрыта неплотно, проектор не включится.
- Для отмены сообщения, отображаемого на экране, нажмите на кнопку на дистанционном управлении или на панели управления на проекторе.

Примечание

Лампа проектора содержит ртуть. Правила утилизации использованных люминесцентных ламп зависят от места вашего проживания. Следуйте правилам утилизации в вашей местности.

Чистка воздушного фильтра

При появлении на экране сообщения “Очистите, пожалуйста, фильтр.” необходимо произвести чистку фильтра.

Воздушные фильтры необходимо чистить через каждые 1 500 часов использования. Это значение варьируется в зависимости от условий окружающей среды и от того, как используется проектор. Число 1 500 часов является приблизительным. Промойте фильтр раствором мягкого моющего средства и дайте ему просохнуть в тени.

Примечания

- При чистке воздушного фильтра будьте осторожны, чтобы не повредить его. Более подробно о том, как снять и установить воздушный фильтр, обращайтесь к разделу “Замена лампы и воздушного фильтра и чистка вентиляционных отверстий (впускных)”, шаги с 7 по 10. (☞ стр. 82)
- При снятии воздушного фильтра будьте осторожны и не допустите попадания пыли в проектор.
- Чистка воздушного фильтра является критическим фактором для обеспечения плавной работы проектора и предотвращения поломки. При появлении предупредительного сообщения, замените воздушный фильтр немедленно.

Чистка и экран проектора

Чистка корпуса проектора

- Для удаления пыли с корпуса, осторожно протрите его мягкой тканью. Трудно поддающуюся удалению пыль следует удалять с помощью мягкой ткани, слегка смоченной в растворе мягкого моющего средства.
- Ни при каких обстоятельствах не используйте абразивные чистящие средства, щелочные или кислотные чистящие средства, чистящие порошки, или летучие растворители, такие как спирт, бензин, разбавитель или инсектицид.
- Использование таких материалов или продолжительный контакт с резиновыми или виниловыми материалами могут вызвать повреждение поверхности экрана или материала корпуса.

Черные точки и яркие точки (красные, голубые или зеленые) на экране.

Данный проектор изготовлен с применением высокоточных технологий.

Однако не исключено, что на экране проектора вы увидите отображающиеся маленькие черные и/или светящиеся (красные, синие или зеленые) точки.

Это явление представляет собой нормальное следствие технологий, примененных в процессе изготовления изделия, и не является неисправностью .

Технические характеристики

Система

- Проекционная система
Панель SXRD, 1 объективная проекционная система.
- ЖК панель
0,61 дюйма (15,4 мм)
Панель SXRD 6 220 800 пикселей (2 073 600 пикселей × 3)
- Объектив
1,6-кратный зум-объектив (с электроприводом)
f от 18,5 мм до 29,6 мм
От F2.50 до F3.44
- Лампа 200 Вт, лампа сверхвысокого давления
- Размер проецируемого изображения
От 40 дюймов до 300 дюймов (1 016 мм до 7 620 мм) (измеренные по диагонали)
- Сист. цв. ТВ
NTSC_{3.58}/PAL/SECAM/
Система NTSC_{4.43}/PAL-M/PAL-N/PAL60 переключается автоматически/вручную (система PAL60 автоматически не переключается)
- Опознаваемые видеосигналы
15 кГц RGB/компонентный 50/60 Гц, Прогрессивный компонентный 50/60 Гц, 480/60i, 576/50i, 480/60p, 576/50p, 720/60p, 720/50p, 1080/60i, 1080/50i, 1080/24PsF (48i), 1080/60p (только HDMI вход), 1080/50p (только HDMI вход), 1080/24p (только HDMI вход), видеокомпозитный, Y/C-видео
- Опознаваемые компьютерные сигналы
fH: 19 – 72 кГц
fV: 48 – 92 Гц
Максимальное разрешение 1920 × 1080 (только вход HDMI)
Более подробно, смотрите “Предварительно заданные сигналы”. (☞ стр. 87)

Вход

- Видео вход
VIDEO: “тюльпан”

- Композитный видеовход:
1Vp-p ±2dB с отрицательной синхронизацией (согласованный, 75 Ом)
S VIDEO: Y/C мини-DIN 4-контактного типа
Y (яркость): 1 Vp-p ±2 dB с отрицательной синхронизацией (согласованный, 75 Ом)
C (цвет): импульсный 0,286 Vp-p ±2 dB (NTSC) (согласованный, 75 Ом), или импульсный 0,3 Vp-p ±2 dB (PAL) (согласованный, 75 Ом)

Y Pв/Св PR/CR

- Компонент: “тюльпан”
С синхронизацией Y: 1 Vp-p ±2 dB с отрицательной синхронизацией (согласованный, 75 Ом)
Pв/Св: 0,7 Vp-p ±2 dB (согласованный, 75 Ом)
PR/CR: 0,7 Vp-p ±2 dB (согласованный, 75 Ом)

HDMI INPUT A Цифровой RGB/Y Cв (Pв) Cк (PR)

- HD D-sub, 15-контактный
Аналоговый RGB/компонентный:
R/Cr (PR): 0,7 Vp-p ±2 dB (согласованный, 75 Ом)
G: 0,7 Vp-p ±2 dB (согласованный, 75 Ом)
G с синхронизацией/Y: 1 Vp-p ±2 dB с отрицательной синхронизацией (согласованный, 75 Ом)
B/Св (Pв): 0,7 Vp-p ±2 dB (согласованный, 75 Ом)
SYNC/HD: Композитный синхронизированный вход: уровень TTL, положительный/отрицательный
Вход горизонтальной синхронизации: уровень TTL, положительный/отрицательный
VD: Вертикальный синхронизированный вход: уровень TTL, положительный/отрицательный

TRIGGER 1

- Гнездо под мини-разъем
Питание включено: 12 В постоянного тока, выход

сопротивление: 4,7 кОм
При включенном питании: 0 В

TRIGGER 2

Гнездо под мини-разъем
Анаморфотное увеличение:
12 В постоянного тока, выход
сопротивление: 4,7 кОм
При других широкоэкранных
режимах или при отключении
питания: 0 В

REMOTE

RS-232C: HD D-sub, 9-
контактный (гнездо)

Общие сведения

Размеры

470 мм × 179,2 мм × 482,4 мм
(ш/в/г)

Масса Около 12 кг (26 фунтов 8 унций)

Параметры сети питания

Напряжение от 100 В до 240 В,
переменный ток от 3,0 А до 1,3 А,
50/60 Гц

Потребляемая мощность

Макс. 320 Вт
Режим ожидания: 8 Вт
Режим ожидания (низкий): 0,5 Вт

Рабочая температура

От 5°C до 35°C

Рабочая влажность:

От 35% до 85%
(без конденсации)

Температура хранения

От -20°C до +60°C

Влажность при хранении

От 10% до 90%

Принадлежности, входящие в комплект поставки

Пульт дистанционного управления
RM-PJAW15 (1)
Размер AA (R6) батареек (2)
Сетевой кабель (1)
Руководство по эксплуатации (1)
Компакт-диск (ImageDirector3) (1)

Конструкция и технические
характеристики могут быть изменены без
уведомления.

Дополнительные принадлежности

Лампа проектора LMP-H201 (для замены)
Подвесная опора проектора PSS-H10

Предупреждение по соединению питания

Используйте сетевой кабель, соответствующий напряжению вашей сети.

	Соединенные Штаты, Канада.	Континентальная Европа	Великобритания, Ирландия, Австралия, Новая Зеландия	Япония	Китай
Тип вилки	YP-3	YP-12A	*	YP-359	VM0722
Гнездо	YC-13	YC-13D	VM0303B	YC-13	VM0724
Тип кабеля	SVT	H05VV-F	CEE (13) 53 rd (OC)	VCTF	227 IEC 53(RVV)
Установленное электрическое напряжение и ток	10A/125V	10A/250V	10A/250V	12A/125V	10A/250V
Установленные стандарты безопасности	UL/CSA	VDE	VDE	DENANHO	CCC

*Используйте тип вилки, отвечающий установленным правилам и спецификациям каждой страны/региона.

Предварительно установленные сигналы

Нижеприведенная таблица показывает сигналы и видео форматы, которыми можно проецировать при помощи данного устройства.

При подаче сигнала, который отличается от перечисленных ниже предварительно заданных сигналов, изображение может выводиться некорректно.

Ячейка памяти №	Предварительно заданный сигнал (разрешение)		fH (кГц)	fV (Гц)	Синхронизация	Горизонтальный размер
1	VIDEO/60	60 Гц	15,734	59,940	–	–
2	VIDEO/50	50 Гц	15,625	50,000	–	–
3	480/60i	480/60i (720 × 480i)	15,734	59,940	SonG/Y или полный синхросигнал	–
4	576/50i	576/50i (720 × 576i)	15,625	50,000	SonG/Y или полный синхросигнал /полный видеосигнал	–

Ячейка памяти №	Предварительно заданный сигнал (разрешение)		fH (кГц)	fV (Гц)	Синхронизация	Горизонтальный размер
5	480/60p	480/60p (прогрессивный NTSC) (720 × 480p)	31,470	60,000	SonG/Y	–
6	576/50p	576/50p (прогрессивный PAL) (720 × 576p)	31,250	50,000	SonG/Y	–
7	1080/60i	1035/60i (1920 × 1035i) 1080/60i (1920 × 1080i)	33,750	60,000	SonG/Y	–
8	1080/50i	1080/50i (1920 × 1080i)	28,130	50,000	SonG/Y	–
9	1080/24PsF (48i)	1080/24PsF (48i) (1920 × 1080i)	27,000	48,000	SonG/Y	–
10	720/60p	720/60p (1280 × 720p)	45,000	60,000	SonG/Y	–
11	720/50p	720/50p (1280 × 720p)	37,500	50,000	SonG/Y	–
12	1080/60p	1080/60p (1920 × 1080p)	67,500	60,000	–	–
13	1080/50p	1080/50p (1920 × 1080p)	56,260	50,000	–	–
14	1080/24p	1080/24p (1920 × 1080p)	26,973	23,976	–	–
21	640 × 350	VGA-1 (VGA350)	31,469	70,086	H-pos, V-neg	800
22		VESA 85 (VGA350)	37,861	85,080	H-pos, V-neg	832
23	640 × 400	NEC PC98	24,823	56,416	H-neg V-neg	848
24		VGA-2 (TEXT) /VESA70	31,469	70,086	H-neg V-pos	800
25		VESA 85 (VGA400)	37,861	85,080	H-neg, V-pos	832

Ячейка памяти №	Предварительно заданный сигнал (разрешение)		fH (кГц)	fV (Гц)	Синхронизация	Горизонтальный размер
26	640 × 480	VESA 60	31,469	59,940	H-neg, V-neg	800
27		Mac 13	35,000	66,667	H-neg, V-neg	864
28		VESA 72	37,861	72,809	H-neg, V-neg	832
29		VESA 75 (IBM M3)	37,500	75,000	H-neg, V-neg	840
30		VESA 85 (IBM M4)	43,269	85,008	H-neg, V-neg	832
31	800 × 600	VESA 56	35,156	56,250	H-pos, V-pos	1024
32		VESA 60	37,879	60,317	H-pos, V-pos	1056
33		VESA 72	48,077	72,188	H-pos, V-pos	1040
34		VESA 75 (IBM M5)	46,875	75,000	H-pos, V-pos	1056
35		VESA 85	53,674	85,061	H-pos, V-pos	1048
36	832 × 624	Mac 16	49,724	74,550	H-neg, V-neg	1152
37	1024 × 768	VESA 60	48,363	60,004	H-neg, V-neg	1344
38		VESA 70	56,476	70,069	H-neg, V-neg	1328
39		VESA 75	60,023	75,029	H-pos, V-pos	1312
45	1280 × 960	VESA 60	60,000	60,000	H-pos, V-pos	1800
47	1280 × 1024	VESA 60	63,974	60,013	H-pos, V-pos	1696
50	1400 × 1050	SXGA +	65,317	59,978	H-neg, V-pos	1864
55	1280 × 768	1280 × 768/60	47,776	59,870	H-neg, V-pos	1664
56	1280 × 720	1280 × 720/60	44,772	59,855	H-neg, V-pos	1664

Номера ячеек памяти предустановок для каждого введенного сигнала.

Аналоговый сигнал

Сигнал	Номер ячейки предварительной установки
Видеосигнал (VIDEO INPUT и S VIDEO INPUT разъемы)	1, 2
Компонентный сигнал (разъемы INPUT A и Y Pв/Св Pr/Cr)	3 до 11
Видеосигнал GBR (разъем INPUT A)	3 до 11
Компьютерный сигнал (разъем INPUT A)	21 до 39, 55 до 56

Цифровой сигнал

Сигнал	Номер ячейки предварительной установки
Компонентный сигнал (разъемы HDMI 1, 2)	3 до 8, 10 до 14
Видеосигнал GBR (разъемы HDMI 1, 2)	3 до 8, 10 до 14
Компьютерный сигнал (разъемы HDMI 1, 2)	10 до 13*, 26, 32, 36, 37, 45, 47, 50, 55

* Некоторые цифровые сигналы, введенные с компьютеров, могут отображаться в качестве предварительно установленного номера ячейки.

Входные сигналы и настраиваемые/задаваемые параметры

Некоторые опции меню, доступные для настройки, варьируются в зависимости от их входного сигнала. Нижеследующие таблицы их показывают.

Пункты, которые не подлежат регулировке, в меню не отображаются.

Меню Изображ.

Параметр	Входной сигнал			
	Видео сигнал	Компонент сигнал	Видео GBR сигнал	Компьютерный сигнал
Усоверш.диафр	●	●	●	●
Рег. Лампы	●	●	●	●
Проекц. Кино	●	●	●	–
Улучш.движ.	●	●	●	–
Контраст	●	●	●	●
Яркость	●	●	●	●
Цветность	● (кроме черно-белого)	●	●	–
Оттенок	● (NTSC _{3.58} / NTSC _{4.43} только, кроме черно-белого)	●	●	–
Цвет. темп.	●	●	●	●
Резкость	●	●	●	–
NR	●	● (Номера ячеек памяти предустановок, только 3, 4, 7, 8, 9)	● (Номера ячеек памяти предустановок, только 3, 4, 7, 8, 9)	–
MPEG NR	●	●	●	●
Режим фильма	●	● (Номера ячеек памяти предустановок, только 3, 4, 7, 8, 9)	● (Номера ячеек памяти предустановок, только 3, 4, 7, 8, 9)	–
Регур.черн.* ¹	●	●	●	–
Гамма-корр.* ¹	●	●	●	●
x.v.Color	●	●	–	–
Цвет.прост-во	●	●	●	●
RCP	●	●	●	●

● : Настраиваемые/задаваемые

– : Не настраиваемые/не задаваемые

Меню Экран

Параметр	Входной сигнал			
	Видео сигнал	Компонент сигнал	Видео GBR сигнал	Компьютерный сигнал
Шир. режим	●	●	●	● * ³
Изобр. вне экр.	–	●	●	–
Область экрана * ²	–	● (Номера ячеек памяти предустановок только 7, 8, 9, 12, 13, 14)	● (Номера ячеек памяти предустановок только 7, 8, 9, 12, 13, 14)	–
Вертик. Положение * ⁴	●	●	●	●
Вертикальн.размер * ⁴	●	●	●	–
АРА	–	–	–	● * ⁵
Фаза	–	–	–	● * ⁵
Шаг	–	–	–	● * ⁵
Сдвиг	–	● * ⁵	● * ⁵	●

● : Настраиваемые/задаваемые

– : Не настраиваемые/не задаваемые

*1: Установка может быть произведена только когда функция “x.v.Color” установлена на “Выкл”.



*2: Установка может быть произведена только в том случае, если в меню Экран  для параметра “Шир. режим” установлено значение “Полный”, а для параметра “Изобр. вне экр.” – значение “Вкл”.

*3: Если входной сигнал подается с компьютера, установка не может быть произведена с форматом кадра 16:9 или шире.

*4: Установка может быть произведена только при выборе опции “Увеличение” в режиме “Шир. режим”.

*5: Установка может быть произведена только для аналогового сигнала.

Примечание

При подключении кабеля, такого как кабель HDMI, и т.д., проверьте тип сигнала в разделе меню Информация  ( стр. 70) и Цифровой сигнал ( стр. 90), и убедитесь, что параметры настраиваемые/задаваемые.

Установка на потолке

Используйте PSS-H10 подвесную опору проектора при креплении проектора на потолке. Расстояния проекции для крепления на потолке приведены ниже.

L' : Расстояние между экраном и установочным отверстием с потолочной стороны потолочного крепления (передняя сторона)

y' : Расстояние между потолком и центром экрана для предотвращения усечения или загораживания изображения.

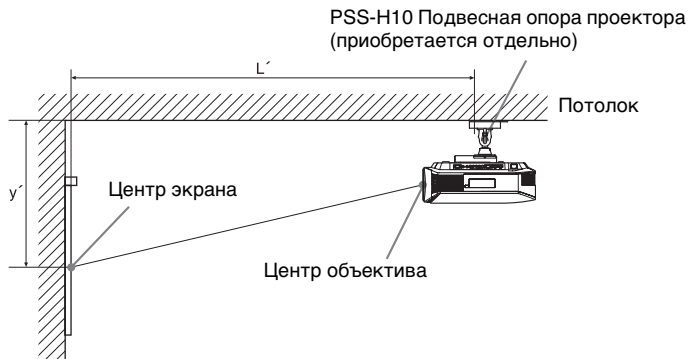

При использовании экрана с форматом кадра 16:9

Размер экрана SS (дюймов)		40	60	80	100	120	150	200	250	300
(мм.)		1016	1524	2032	2540	3048	3810	5080	6350	7620
L'	(минимум)	1385	2008	2632	3256	3879	4814	6373	7932	9491
	(максимум)	2013	2955	3896	4837	5779	7190	9544	11897	14250
y'	(минимум)	249	374	498	623	747	934	1245	1557	1868
	(максимум)	592	754	916	1078	1240	1483	1887	2292	2697

Единицы: мм

Для расчета положения установки

$$L' \text{ (минимум)} = 31,1781 \times SS + 137,7$$

$$L' \text{ (максимум)} = 47,0644 \times SS + 130,8$$

$$y' \text{ (минимум)} = 6,2263 \times SS$$

$$y' \text{ (максимум)} = 8,0942 \times SS + 268,5$$

При использовании экрана с форматом кадра 4:3

Размер экрана SS (дюймов)		40	60	80	100	120	150	200	250	300
(мм.)		1016	1524	2032	2540	3048	3810	5080	6350	7620
L'	(минимум)	1664	2427	3190	3953	4717	5861	7769	9677	11585
	(максимум)	2435	3587	4739	5891	7043	8771	11651	14531	17411
y'	(минимум)	305	457	610	762	914	1143	1524	1905	2286
	(максимум)	665	863	1061	1259	1457	1754	2250	2745	3240

Единицы: мм

Для расчета положения установки

$$L' \text{ (минимум)} = 38,1569 \times SS + 137,7$$

$$L' \text{ (максимум)} = 57,5992 \times SS + 130,8$$

$$y' \text{ (минимум)} = 7,62 \times SS$$

$$y' \text{ (максимум)} = 9,906 \times SS + 268,5$$

Крепление подвесной опоры проектора PSS-H10

Подробная схема установки приведена в Руководстве по Установке для PSS-H10. Обязательно проконсультируйтесь с квалифицированным персоналом Sony по вопросам установки.

Ниже приведены измерения расстояний при установке приведены для установки на потолке с помощью PSS-H10.

Вид сверху

Аппарат устанавливается таким образом, чтобы его нижняя панель была параллельна центру экрана.

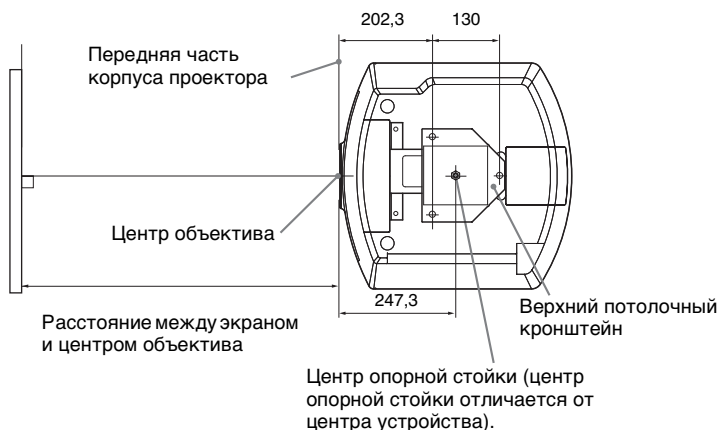

Фронтальная проекция

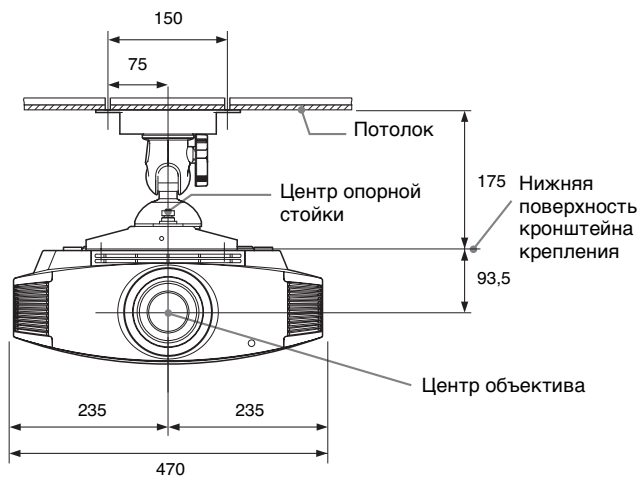

Боковая проекция

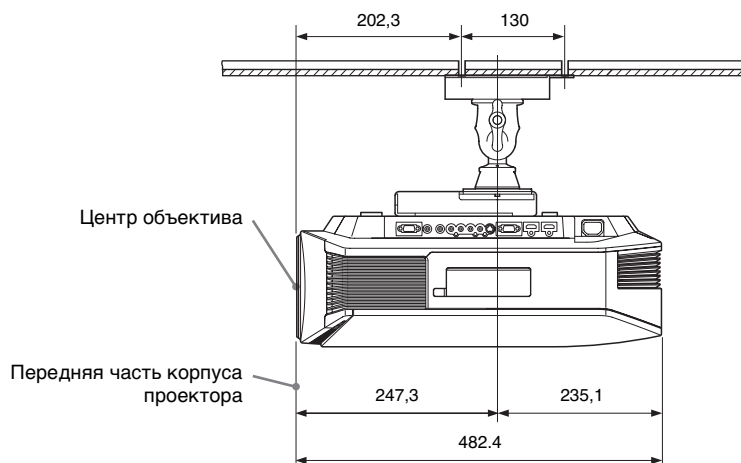

Указатель

А

Автопоиск вх.65

В

Верг.трап.иск67

Вырав.панели68, 69

Выб.сиг.вх. А63

Выбор языка меню30

Г

Гамма-корр.57

Гашение68

Д

Дистанционное управление
расположение органов
управления12

заправка батареек13

Э

Эксп.устан.56, 57

И

Изобр. вне экр.60

ИК-приемник67

К

Контраст55

Контроль по HDMI64, 65

Л

Ламп. таймер.70

М

Меры безопасности9

Меню

Экран59

Изображ.53

Информация70

Настройка62

Монтаж67

Улучшенное изображ.58

Функция64

О

Область экрана60

Оттенок55

П

Предварительно заданные
сигналы87

Предустановленная память70

Принадлежности, входящие в
комплект поставки13

Проект. Кино55

Проверка.изобр67

Подключение
Видеооборудование20

Компьютер23

Поиск и устранение
неисправностей74

Р

Расположение органов управления
Задняя сторона/Низ11

Передняя/Правая сторона10

Рег. Лампы54

Рег.объектива67

Рег.ур.черн.56

Регул. сигн
АРА61

Сдвиг61

Шаг61

Фаза61

Регулировка
качество изображения42

положение изображения24

Регулятор наклона29

Режим изображ.

CINEMA41, 53

DYNAMIC41, 53

STANDARD41, 53

USER41, 53

Режим ожидания62

Резкость56

С

Сброс
возврат функций к заводским
предустановкам51

изменяемые функции.51

Сист. цв. ТВ63

Сообщения

Предостерегающие79

Предупредительные78

Состояния62

Т	
Тест. Образец	66
Технические характеристики	85

У	
Улучш.движ.	55
Усоверш.диафр	54
Установка на потолке	93
Установки охлажд	62

Ф	
Фон	66

Ц	
Цвет. темп.	56
Цвет.прост-во	57

Ч	
Чер.Фил. Плюс	54

Ш	
Шир. режим	
Анаморф.объект	59
Нормальный	59
Полный	59
Полный 1	60
Полный 2	60
Увеличение	59
Шир. увелич.	59

Я	
Яркость	55
Язык	62

А	
АРА	61

Б	
fH	70
fV	70

Н	
HDMI	21

І	
ImageDirector3	46, 57

М	
Motionflow	55
MPEG NR	56

Н	
NR	56

Р	
RCP	58

W	
WIDE MODE	38

Х	
x.v.Color	57



<http://www.sony.net/>



Напечатано на бумаге, изготовленной на 70% или более из переработанных отходов бумаги.

Sony Corporation Напечатано в Японии